

aiwa®

Japan est1951

MW-200SL

INSTRUCTION MANUAL **EN**
РЪКОВОДСТВО ЗА УПОТРЕБА **BG**
NÁVOD K POUŽITÍ **CS**
INSTRUKTIONSMANUAL **DA**
BEDIENUNGSANLEITUNG **DE**
ΕΓΧΕΙΡΙΔΙΟ ΟΔΗΓΙΩΝ **EL**
MANUAL DE INSTRUCCIONES **ES**

KASUTUSJUHEND **ET**
KÄYTTÖOHJE **FI**
MANUEL D'INSTRUCTIONS **FR**
VODIČ **HR**
HASZNÁLATI ÚTMUTATÓ **HU**
MANUALE DI ISTRUZIONI **IT**
+14

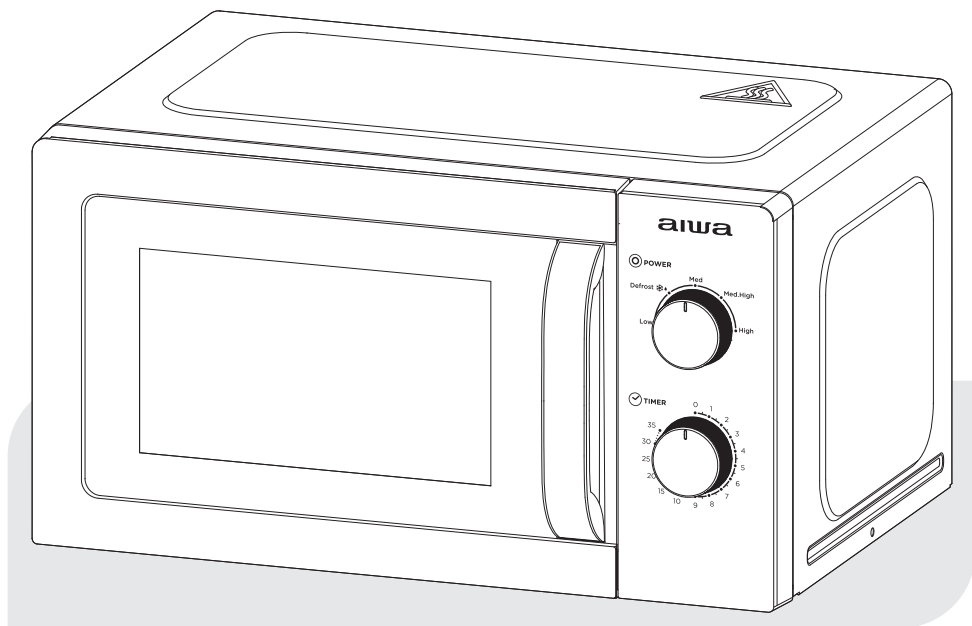

20L CAPACITY **MICROWAVE OVEN**
WITH 700W POWER AND MECHANICAL CONTROLS

- (EN) Important safety instructions read carefully and keep for future reference. Household use only. **SAVE THESE INSTRUCTIONS.**
- (BG) Важни инструкции за безопасност прочетете внимателно и запазете за по-късна употреба. Само за домашна употреба. **ЗАПАЗЕТЕ ТЕЗИ ИНСТРУКЦИИ.**
- (CS) Důležitě bezpečnostní pokyny pečlivě si přečtěte a uschovejte pro budoucí použití. Pouze pro domácího. **ULOŽTE TYTO POKYNY.**
- (DA) Vigtige sikkerhedsinstruktioner læses omhyggeligt og opbevares til fremtidig reference. Kun til husholdningsbrug. **GEM DISSE INSTRUKTIONER.**
- (DE) Wichtige Sicherheitshinweise sorgfältig lesen und aufbewahren. Nur für den Hausgebrauch. **SPEICHERN SIE DIESE ANWEISUNGEN.**
- (EL) Σημαντικές οδηγίες ασφαλείας διαβάστε προσεκτικά και κρατήστε για μελλοντική αναφορά. Οικιακή χρήση μόνο. **ΑΠΟΘΗΚΕΥΣΤΕ ΑΥΤΕΣ ΤΙΣ ΟΔΗΓΙΕΣ.**
- (ES) Lea atentamente las instrucciones de seguridad importantes y guárdelas para futuras consultas. Solo para uso doméstico. **GUARDE ESTAS INSTRUCCIONES.**
- (ET) Olulised ohutusjuhised lugege hoolikalt läbi ja hoidke neid edaspidiseks kasutamiseks. Ainult majapidamises kasutamiseks. **SALVESTAGE NEED JUHISED.**
- (FI) Tärkeät turvallisuusohjeet lue huolellisesti ja säilytä tulevaa käyttöä varten. Vain kotitalouskäyttöön. **TALLENNA NÄMÄ OHJEET.**
- (FR) Consignes de sécurité importantes à lire attentivement et à conserver pour référence ultérieure. Usage domestique uniquement. **ENREGISTREZ CES INSTRUCTIONS.**
- (HR) Važne sigurnosne upute pažljivo pročitajte i spremite za kasniju upotrebu. Samo za kućnu upotrebu. **SPREMITE OVE UPUTE.**
- (HU) Fontos biztonsági utasítások olvassa el figyelmesen, és tartsa meg későbbi felhasználás céljából. Csak háztartási használatra. **MENTSE EL EZEKET AZ UTASÍTÁSOKAT.**
- (IT) Importanti istruzioni di sicurezza leggere attentamente e conservare per riferimento futuro. Solo per uso domestico. **SALVARE QUESTE ISTRUZIONI.**
- (LT) Svarbios saugos instrukcijos atidžiai perskaitykite ir saugokite ateityje. Naudoti tik buityje. **IŠSAUGOKITE ŠIAS INSTRUKCIJAS.**
- (LV) Svarīgi drošības norādījumi uzmanīgi izlasiet un saglabāt turpmākai izmantošanai. Tikai mājāsainiecībā. **SAGLABĀJIET ŠOS NORĀDĪJUMUS.**
- (MT) Aqra sew istruzzjonijiet importanti ta'sikurezza u żomm għar-referenza fil-futur. Użu domestiku biss. **ISSEJVJA DAWN L-ISTRUZZJONIJIET.**
- (NL) Belangrijke veiligheidsinstructies zorgvuldig lezen en bewaren voor toekomstig gebruik. Alleen voor huishoudelijk gebruik. **BEWAAR DEZE INSTRUCTIES.**
- (NO) Viktige sikkerhetsinstruksjoner les nøye og ta vare på dem for fremtidig referanse. Kun husholdningsbruk. **TA VARE PÅ DISSE INSTRUKSJONENE.**
- (PL) Ważne instrukcje dotyczące bezpieczeństwa należy uważnie przeczytać i zachować do wglądu w przyszłości. Wyłącznie do użytku domowego. **ZAPISZ TE INSTRUKCJE.**
- (PT) Instruções de segurança importantes Leia atentamente e guarde para referência futura. Uso doméstico somente. **GUARDE ESTAS INSTRUÇÕES.**
- (RO) Instrucţiuni importante de siguranţă citiţi cu atenţie şi păstraţi pentru referinţe ulterioare. Numai pentru uz casnic. **SALVAŢI ACESTE INSTRUCŢIUNI.**
- (RU) Важные инструкции по технике безопасности внимательно прочитайте и сохраните для дальнейшего использования. Только для домашнего использования. **СОХРАНИТЕ ЭТИ ИНСТРУКЦИИ.**
- (SK) Dôležitě bezpečnostné pokyny pozorne si prečítajte a uchovajte pre budúce použitie. Iba na použitie v domácnosti. **ULOŽTE TIETO POKYNY.**
- (SL) Pomembna varnostna navodila natančno preberite in shranite za poznejšo uporabo. Samo za gospodinjstvo uporabo. **SHRANITE TA NAVODILA.**
- (SR) Važna bezbednosna uputstva pažljivo pročitajte i sačuvajte za buduću upotrebu. Samo za kućnu upotrebu. **SACHUVAJTE OBA UPUTSTVA.**
- (SV) Viktiga säkerhetsanvisningar Läs noggrant och behåll för framtida referens. Endast för hushållsbruk. **SPARA DESSA INSTRUKTIONER.**
- (TR) Önemli güvenlik talimatları dikkatle okuyun ve ileride başvurmak üzere saklayın. Sadece ev kullanımı için. **BU YÖNERGELERİ KAYDEDİN.**

INDEX

EN	INSTRUCTION MANUAL	4
BG	РЪКОВОДСТВО ЗА УПОТРЕБА	12
CS	NÁVOD K POUŽITÍ	20
DA	INSTRUKTIONSMANUAL	28
DE	BEDIENUNGSANLEITUNG	36
EL	ΕΓΧΕΙΡΙΔΙΟ ΟΔΗΓΙΩΝ	44
ES	MANUAL DE INSTRUCCIONES	52
ET	KASUTUSJUHEND	60
FI	KÄYTTÖOHJE	68
FR	MANUEL D'INSTRUCTIONS	76
HR	VODIČ	84
HU	HASZNÁLATI ÚTMUTATÓ	92
IT	MANUALE DI ISTRUZIONI	100
LT	INSTRUKCIJA	108
LV	INSTRUKCIJA	116
MT	MANWAL TAL-ISTRUZZJONIJIET	124
NL	GEbruIKSAANWIJZING	132
NO	BRUKSANVISNING	140
PL	INSTRUKCJA OBSŁUGI	148
PT	MANUAL	156
RO	MANUAL DE INSTRUCȚIUNI	164
RU	ИНСТРУКЦИЯ ПО ЭКСПЛУАТАЦИИ	172
SK	NÁVOD	180
SL	NAVODILA ZA UPORABO	188
SR	УПУТСТВО ЗА УПОТРЕБУ	196
SV	BRUKSANVISNING	204
TR	KULLANMA KILAVUZU	212



WHAT'S IN THE BOX?

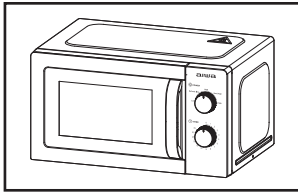

1 Microwave oven

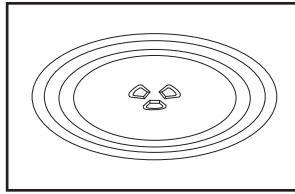

2 Glass Turntable Plate

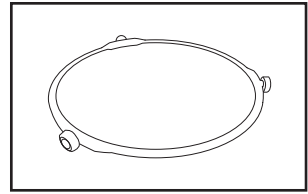

3 Turntable Ring + Coupling

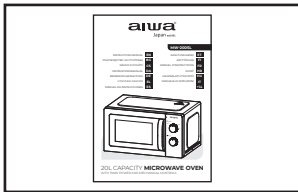

4 Instruction manual

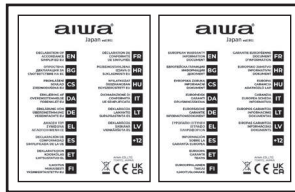

5 Declaration of conformity, Warranty sheet



IMPORTANT SAFEGUARDS

WARNING: If the door or door seals are damaged, the oven must not be operated until it has been repaired by a trained person.

WARNING: It is hazardous for anyone other than a trained person to carry out any service or repair operation, which involves the removal of any cover, which gives protection against exposure to microwave energy. **WARNING:** Liquids or other food must not be heated in sealed containers since they are liable to explode.

1. Only use utensils that are suitable for use in microwave ovens.
2. Metallic containers for food and beverages are not allowed during microwave cooking.
3. When heating food in plastic or paper containers, keep an eye on the oven due to the possibility of ignition.
4. The microwave oven is intended for heating food and beverages. Drying of food or clothing and heating of warming pads, slippers, sponges, damp cloth and similar may lead to risk of injury, ignition or fire.
5. If smoke is observed, switch off or unplug the appliance and keep the door closed in order to stifle any flames microwave heating of beverages can result in delayed eruptive boiling, therefore care has to be taken when handling the container.
6. The contents of feeding bottles and baby food jars are to be stirred or shaken and the temperature is to be checked before consumption, in order to avoid burns.
7. Eggs in their shell and whole hard boiled eggs shall not be heated in microwave ovens since they may

explode, even after microwave heating has ended.

8. Failure to maintain the oven in a clean condition could lead to deterioration of the surface that could adversely affect the life of the appliance and possibly result in a hazardous situation.
9. The appliance must not be placed in a cabinet.
10. Care should be taken not to displace the turntable when removing containers from the appliance.
11. The appliance shall not be cleaned with a steam cleaner.
12. The appliance must not be installed equal or higher than 900 mm above the floor. Minimum height of free space necessary above the top surface of the oven: 100mm.

Warning: When the appliance is operated in the combination mode, children should only use the oven under adult supervision due to the temperatures generated.



CAUTION: HOT SURFACE

13. If the supply cord is damaged, it must be replaced by the manufacturer or its service agent or a similarly qualified person in order to avoid a hazard.
14. This appliance can be used by children aged from 8 years and above and persons with reduced physical, sensory or mental capabilities or lack of experience and knowledge if they have been given supervision

or instruction concerning use of the appliance in a safe way and understand the hazards involved.

15. Children shall not play with the appliance.
16. Cleaning and user maintenance shall not be made by children without supervision.
17. Do not directly put cold water into the glass plate after use. It needs to place the glass plate for at least 20 minutes, and then put it into the water to avoid cracking.

18. Group 2 Class B appliance

Group 2 ISM equipment: group 2 contains all ISM equipment in which radio-frequency energy is intentionally generated and/or used in the form of electromagnetic radiation for the treatment of material, and EDM and arc welding equipment.

Class B equipment is equipment suitable for use in domestic establishments and in establishments directly connected to a low voltage power supply network which supplies buildings used for domestic purposes.

19. This product internal light source LED light on < 60lm.
20. To be in compliance EN 61000-3-11, the product shall be connected only to a supply of the system impedance: $|Z_{\text{sys}}| = 0.40089 \text{ ohms}$ or less. Before connect the product to public power network, please consult your local power supply authority to ensure the power network meet above requirement.



INSTALLATION

1. Take out all the packing. If there is a safe film over the oven, tear it off before use. Check carefully for damage. If any, immediately notify dealer or send to the manufacturer's service center.
2. Microwave ovens must be placed under dry and non-corrosiveness environments, kept away from heat and humidity, such as gas burner or water tank.

3. To ensure sufficient ventilation, the distance of the back of microwave to the wall should be at least 10 cm, the side to the wall should be at least 5 cm, the free distance above the top surface at least 20 cm, the distance of the microwave to the ground should be at least 85 cm.
4. The position of the oven shall be such that it is far from the TV, Radio or antenna as picture disturbance, or noise may occur. The distance should be more than 5m.
5. The appliance must be positioned so that the plug is accessible, and must ensure a good grounding in case leakage, ground loop can be formed to avoid electric shock.
6. The microwave oven must be operated with the door closed.
7. The microwave oven must not be placed in a cabinet. The microwave oven is intended to be used freestanding.
8. As there is manufacturing residue or oil remained on the oven cavity or heat element, it usually would smell the odor, even a slight smoke, It is normal case and would not occur after several times use, keep the door or window open to ensure good ventilation. So it is strongly recommended to place a cup of water in the cavity, setting at high power and operate for several times.



CLEANING

MICROWAVE OVEN CARE



CAUTION

The oven should be cleaned regularly and any food deposits removed.



WARNING

- a. Remove the power cord from the wall outlet before cleaning. After cooling products. Don't immerse the appliance in water or other fluids when cleaning.
- b. Failure to maintain the oven in a clean condition could lead to deterioration of the surface that could adversely affect the life of the appliance and possibly result in a hazardous situation.
- c. Never use hard detergent, gasoline, abrasive powder or metal brush to clean any part of the appliance.
- d. Do not remove the waveguide cover.
- e. When the microwave oven has been used for a long time, there may be some strange odors exist in oven, Following 3 methods can get rid of them:
 - 1) Place several lemon slices in a cup, then heat with high Micro Power for 2-3 min.

- 2) Place a cup of red tea in oven, then heat with high micro power.
- 3) Put some orange peel into oven, and then heat them with high Micro Power for 1 minute.
- f. When the product is not used, it should be placed in dry and ventilated areas as well as possible.



WARNING

Details how to clean surfaces in contact with food:

After use wipe the waveguide cover with a damp cloth, followed by dry cloth to remove any food splashes and grease. Built -up grease may overheat and begin to cause smoke or catch fire.

TIPS FOR CLEANING

Details for cleaning door seals, cavity and adjacent parts:

Exterior: Wipe the enclosure with a dampened soft cloth.

Door: Using a dampened soft cloth, wipe clean the door and window.

Wipe the door seals and adjacent parts to remove any spill or spatter.

Wipe the control panel with a slightly dampened soft cloth.

Interior walls:

Wipe clean the interior surfaces with a dampened soft cloth.

Wipe clean the waveguide cover to remove any food splashed.

Turntable / Rotation ring / Rotation axis:

Wash with mild soap water.

Rinse with clean water and allow drying thoroughly.



PRODUCT INSTRUCTION

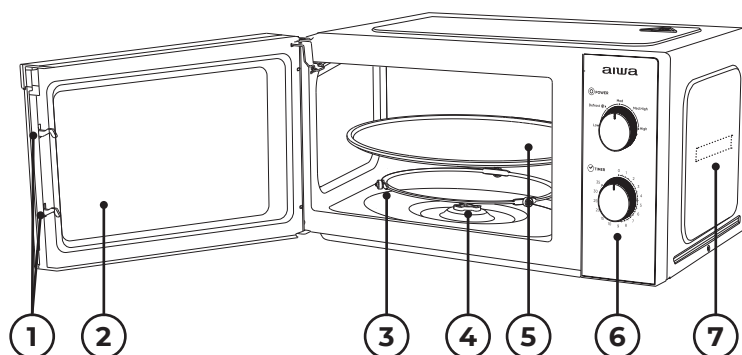

1) Door lock: Microwave oven door must be properly closed in order for it to operate.

2) Viewing window: Allow user to see the cooking status.

3) Rotating ring: The glass turntable sits on its wheels; it supports the turntable and helps it to balance when rotating.

4) Rotating axis: The glass turntable sits on the axis; the motor underneath it drives the turntable to rotate.

5) Turntable: The food sits on the turntable, its rotation during operation helps to cook food evenly.

! CAUTION

- Place the rotating ring first.
- Fit the turntable onto the rotating axis and make sure that it is geared in properly.

6) Control panel: See below in details (the control panel is subject to change without prior notice).

7) Waveguide cover: It is inside the microwave oven, next to the wall of control panel.

! WARNING

Never remove the waveguide cover.



OPERATION OF CONTROL PANEL

aiwa

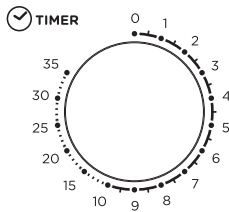
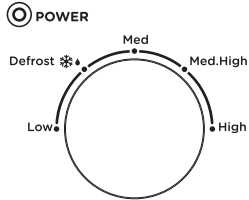

High fire cooking

Milk 250g ≈ 1'30"
Instant noodles 100g ≈ 6'00"
Bread 100g ≈ 0'20"
Steamed spareribs 600g ≈ 12'00"
Hot rice 200g ≈ 3'00"
Pizza 400g ≈ 3'00"

1. CLOCK SETTING

The maximum setting is 35 minutes, there is a ringtone at the end, and the knob returns to the "0" position.

2. MICROWAVE FUNCTION

N°	Firepower	Microwave output ratio
1	Low	17% power output
2	Defrost	30% power output
3	Medium	55% power output
4	M. High	80% power output
5	High	100% power output

Below is some food defrosting time advice:

N°	Weight (g)	Defrost time
1	200g	About 4 minutes
2	400g	About 8 minutes
3	600g	About 12 minutes



OPERATION

- 1) Connect the cord
 - Before connecting the cord, make sure the timer is set to "0" position.
 - Do not block the ventilation.
- 2) Place the food on the glass turntable and close the door
 - Food must be contained in a utensil.
 - Do not operate the microwave oven without load, otherwise it will cause damage to the microwave oven.
- 3) Select the desired power level.
- 4) Once the desired time is set, the cooking begins. If pausing in midway is needed, just open the door at any time, and close it to resume operation.
- 5) When it times out and cooking ends, the microwave oven produces a bell ring, the inside lamp will also be automatically turned off. If food is removed before time out, make sure to set back the timer to "0" position, this avoids the microwave oven from operating in empty load.
- 6) It is recommended to wear gloves when removing the cooked food from oven and be careful do not touch the heat element on the top of cavity.



CAUTION

Heating food fast, generally only 2 to 3

minutes, please control in 5 minutes. Please pay attention to the cooking condition of the food at any time and adjust it according to your taste preference. Avoid overheating. When heating porridge, congee, should first stir

evenly, and then covered with plastic film (leave corners for ventilation) or with a perforated lid heating. At mid-point to defrosting time, please open the door to turn the food, so that the defrosting effect is more uniform.



UTENSILS GUIDELINE

Depending on the cooking method, it is necessary to choose a safe and suitable vessel. If it is not properly selected, it will not only affect the cooking effect,

but also cause damage to the vessel or microwave oven. Please refer to the table below for use:

Material of container	Microwave	Notes
Heat-resistant ceramic	Yes	Never use the ceramics which are decorated with metal rim or glazed
Heat-resistant plastic	Yes	Cannot be used for long time microwave cooking
Heat-resistant glass	Yes	
Plastic film	Yes	It should not be used when cooking meat or chops as the over-temperature may do damage to the film
Grill rack	No	



COOKING TIPS

The following factors may affect the cooking result:

Food arrangement

Place thicker areas towards outside of dish, the thinner part towards the centre and spread it evenly. Do not overlap if possible.

Cooking time length

Start cooking with a short time setting, evaluate it after it times out and extend it according to the actual need. Over cooking may result in smoke and burns.

Cooking food evenly

Food such as chicken, hamburger or steak should be turned once during cooking.

Depending on the type of food, if applicable, stir it from outside to center of dish once or twice during cooking.

Allow standing time

After cooking times out, leave the food in the oven for an adequate length of time, this allows it to complete its cooking cycle and cooling it down in a gradual manner.

Whether the food is done

Color and hardness of food help to determine if it is done, these include:

- Steam coming out from all parts of food, not just the edge.
- Joints of poultry can be moved easily.
- Pork or poultry shows no signs of blood.
- Fish is opaque and can be sliced easily with a fork.

Browning dish

When using a browning dish or self-heating container, always place a heat-resistant insulator such as a porcelain plate under it to prevent damage to the turntable and rotating ring.

Microwave safe plastic wrap

When cooking food with high fat content, do not allow the plastic wrap come into contact with food as it may melt.

Microwave safe plastic cookware

Some microwave safe plastic cookware might not be suitable for cooking foods with high fat and sugar content. Also, the preheating time specified in the dish instruction manual must not be exceeded.



MAINTENANCE

SERVICING

Please check the following before calling for services.

1. Place one cup of water (approx.150ml) in a glass measure in the oven and close the door securely. Oven lamp should go off if the door is closed properly. Let the oven work for 1 min.
2. Does the oven lamp light?
3. Does the cooling fan work?
(Put your hand over the rear ventilation openings.)
4. Does the turntable rotate?
(The turntable can rotate clockwise or counter clockwise. This is quite normal.)
5. Is the water inside the oven hot?
If "NO" is the answer to any of the above questions, please check your wall socket and the fuse in your meter box. If both the wall socket and the fuse are functioning properly, CONTACT YOUR NEAREST SERVICE CENTER APPROVED.

SERVICING SAFEGUARDS

Caution: MICROWAVE RADIATION

1. The high voltage capacitor remains charge after disconnection; short the negative terminal of H. V capacitor to the oven chassis (use a screwdriver) to discharge before touching.
2. During servicing below listed parts are liable to be removed and give access to potentials above 250V to earth.
 - Magnetron
 - High voltage transformer
 - High voltage capacitor
 - High voltage diode
 - High voltage fuse
3. The following conditions may cause undue microwave exposure during servicing.
 - Improper fitting of magnetron,
 - Improper matching of door interlock, door hinge and door,
 - Improper fitting of switch support,
 - Door, door seal or enclosure has been damaged.



TECHNICAL SPECIFICATIONS

EN

- 20L capacity & 700W power with Mechanical Controls.
- Stainless Steel Front Panel with Transparent Viewing Window.
- Easy Clean Stone Enamel cooking compartment with Powder coated rear housing.
- Chrome Plated Rotary Microwave Power Controller with 5-Levels including Defrost function.
- Built-In Door Handle for easy opening of cooking compartment.
- Rotary mechanical timer with 35 minutes maximum setting (Chrome Plated)
- With 25,5 cm Diameter Glass Turntable Plate.
- Bright white LED interior compartment lighting for energy saving.
- Notification Bell to announce end of each cooking cycle.
- Heavy Duty 1.0m AC-Cord with moulded AC-Plug for extra safety and convenience.
- Dimensions: 45,5 x 26,1 x 35,1 cm.
- Weight: 10,4 kg.



CORRECT DISPOSAL OF THIS PRODUCT



This marking indicates that this product should not be disposed with other household wastes throughout the EU. To prevent possible harm to the environment or human health from uncontrolled waste disposal, recycle it responsibly to promote

the sustainable reuse of material resources. To return your used device, please use the return and collection systems or contact the retailer where the product was purchased. They can take this product for environmental safe recycling.



КАКВО ИМА В КУТИЯТА?

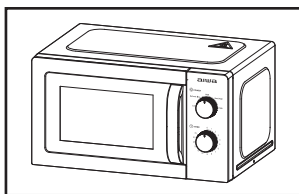

1 Микровълнова печка

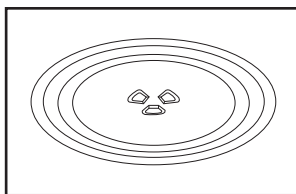

2 Стъклена грамофонна плоча

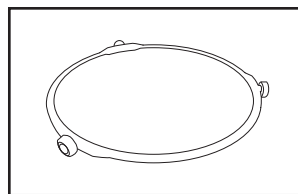

3 Грамофонен пръстен + съединител

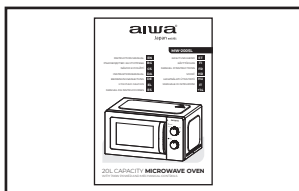

4 Инструкция за употреба

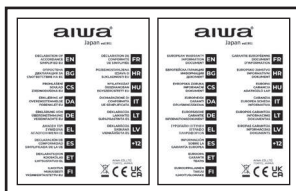

5 Декларация за съответствие, Гаранционен лист



ВАЖНИ ПРЕДПАЗНИ МЕРКИ

ВНИМАНИЕ: Ако вратата или уплътненията на вратата са повредени, фурната не трябва да работи, докато не бъде ремонтирана от обучен човек.

ВНИМАНИЕ: Опасно е за всеки, различен от обучен човек, да извършва сервизна или ремонтна операция, която включва премахване на капак, който осигурява защита срещу излагане на микровълнова енергия. **ПРЕДУПРЕЖДЕНИЕ:** Течности или други храни не трябва да се нагреват в запечатани контейнери, тъй като те могат да експлодират.

1. Използвайте само прибори, които са подходящи за използване в микровълнови фурни.
2. Метални контейнери за храни и напитки не са разрешени по време на готвене в микровълнова фурна.
3. Когато загрявате храна в пластмасови или хартиени

съдове, следете фурната поради възможността от запалване.

4. Микровълновата фурна е предназначена за загряване на храни и напитки. Сушенето на храна или облекло и нагряването на подгръващи подложки, чехли, гъби, влажна кърпа и други подобни може да доведе до риск от нараняване, запалване или пожар.
5. Ако се забележи дим, изключете или изключете уреда от контакта и дръжте вратата затворена, за да задушите пламъците, микровълновото нагряване на напитките може да доведе до забавено изригващо кипене, поради което трябва да се внимава при боравене с контейнера.
6. Съдържанието на шишетата за хранене и бурканите за бебешка храна трябва да се разбърква

или разклаща и да се проверява температурата преди консумация, за да се избегнат изгаряния.

7. Яйцата в черупката им и цели твърдо сварени яйца не трябва да се загряват в микровълнови фурни, тъй като те могат да експлодират, дори след като микровълновото нагряване приключи.
8. Неподдържането на фурната в чисто състояние може да доведе до влошаване на повърхността, което може да повлияе неблагоприятно на живота на уреда и евентуално да доведе до опасна ситуация.
9. Уредът не трябва да се поставя в шкаф.
10. Когато изваждате контейнерите от уреда, трябва да внимавате да не преместите грамофона.
11. Уредът не трябва да се почиства с парочистачка.
12. Уредът не трябва да се монтира равно или по-високо от 900 mm над пода. Минимална височина на необходимото свободно пространство над горната повърхност на фурната: 100 mm.
ВНИМАНИЕ: Когато уредът работи в комбиниран режим, децата трябва да използват фурната само под надзор на възрастен поради генерираните температури.



ВНИМАНИЕ: ГОРЕЩА ПОВЪРХНОСТ

13. Ако захранващият кабел е повреден, той трябва да бъде заменен от производителя или неговия сервизен агент или лице с подобна квалификация, за да се избегне опасност.
14. Този уред може да се използва от деца на възраст над 8 години и лица с намалени физически, сетивни или

умствени способности или с липса на опит и знания, ако са били под наблюдение или инструктирани относно използването на уреда по безопасен начин и разбират опасностите участващи.

15. Децата не трябва да играят с уреда.
16. Почистването и поддръжката на потребителя не трябва да се извършват от деца без надзор.
17. Не поставяйте директно студена вода в стъклената плоча след употреба. Той трябва да постави стъклената плоча за най-малко 20 минути и след това да я постави във водата, за да се избегне напукване.

18. Уред от група 2 клас В

Група 2 ISM оборудване: група 2 съдържа цялото оборудване ISM, в което радиочестотната енергия е умишлено генерирана и/или използвана под формата на електромагнитно лъчение за обработка на материала, и оборудване за EDM и електродъгово заваряване. Оборудването от клас В е оборудване, подходящо за използване в домашни заведения и в заведения, директно свързани към захранваща мрежа с ниско напрежение, която захранва сгради, използвани за битови цели.

19. Този продукт вътрешен светлинен източник доведе светлина на < 60лм.
20. За да бъде в съответствие 61000-3-11, продуктът трябва да бъде свързан само към захранване на импеданса на системата: $|Z_{сис}| = 0.40089$ ома или по-малко. Преди да свържете продукта към обществената електрическа мрежа, моля, консултирайте се с вашия местен орган за захранване, за да се уверите, че електрическата мрежа отговаря на горното изискване.



ИНСТАЛАЦИЯ

1. Извадете цялата опаковка. Ако върху фурната има безопасно фолио, откъснете го преди употреба. Проверете внимателно за повреди. Ако има такива, незабавно уведомете дилъра или изпратете в сервизния център на производителя.
2. Микровълновите фурни трябва да се поставят в сухи и некорозионни среди, далеч от топлина и влажност, като газова горелка или резервоар за вода.
3. За да се осигури достатъчна вентилация, разстоянието на гърба на микровълновата фурна до стената трябва да бъде най-малко 10 cm, страната до стената трябва да бъде най-малко 5 cm, свободното разстояние над горната повърхност най-малко 20 cm, разстоянието на микровълновата фурна до земята трябва да бъде най-малко 85 cm.
4. Позицията на фурната трябва да бъде такава, че да е далеч от телевизора, радиото или антената, тъй като може да възникнат смущения в картината или шум. Разстоянието трябва да бъде повече от 5 метра.
5. Уредът трябва да бъде разположен така, че щепселът да е достъпен и трябва да осигури добро заземяване, в случай че може да се образува заземяващ контур, за да се избегне токов удар.
6. Микровълновата фурна трябва да работи със затворена врата.
7. Микровълновата фурна не трябва да се поставя в шкаф. Микровълновата фурна е предназначена да се използва свободно стояща.
8. Тъй като има остатъци от производството или масло, останали върху кухината на фурната или нагревателния елемент, той обикновено ще усети миризма, дори лек дим. Това е нормален случай и няма да се появи след няколкократна употреба, дръжте вратата или прозореца отворени, за да осигурите добро вентилация. Затова е силно препоръчително да поставите чаша вода в кухината, да поставите висока мощност и да работите няколко пъти.



ПОЧИСТВАНЕ

ГРИЖА ЗА МИКРОВЪЛНОВАТА ПЕЧКА



ВНИМАНИЕ

Фурната трябва да се почиства редовно и да се отстраняват всички отлагания от храна.



ВНИМАНИЕ

- a. Извадете захранващия кабел от контакта преди почистване. След охлаждане на продуктите. Не потапяйте уреда във вода или други течности при почистване.
- b. Неподдържането на фурната в чисто състояние може да доведе до

влошаване на повърхността, което може да повлияе неблагоприятно на живота на уреда и евентуално да доведе до опасна ситуация.

- c. Никога не използвайте твърд препарат, бензин, абразивен прах или метална четка за почистване на която и да е част от уреда.
 - d. Не сваляйте капака на вълновода.
 - e. Когато микровълновата фурна е била използвана дълго време, във фурната може да има някои странни миризми. Следвайки 3 метода, можете да се отървете от тях:
- 1) Поставете няколко резенчета лимон

в чаша, след което загрейте с висока Micro Power за 2-3 минути.

- 2) Поставете чаша червен чай във фурната, след което загрейте с висока микро мощност.
- 3) Поставете малко портокалова кора във фурната и след това ги загрейте с висока микро мощност за 1 минута.
- f. Когато продуктът не се използва, той трябва да се постави в пробни и проветриви помещения, колкото е възможно по-добре.

⚠ ВНИМАНИЕ

Подробности как да почиствате повърхности в контакт с храна:

След употреба избършете капака на вълновода с влажна кърпа, последвана от суха кърпа, за да премахнете всички пръски от храна и мазнини. Натрупаната грес може да прегрее и да започне да причинява дим или да се запали.

СЪВЕТИ ЗА ПОЧИСТВАНЕ

Подробности за почистване на уплътнения на врати, кухни и съседни части:

екстериор: Избършете корпуса с навлажнена мека кърпа.

врата: С помощта на навлажнена мека кърпа избършете вратата и прозореца. Избършете уплътненията на вратите и съседните части, за да отстраните разливане или пръски. Избършете контролния панел с леко навлажнена мека кърпа.

Вътрешни стени:

Избършете вътрешните повърхности с навлажнена мека кърпа. Почистете капака на вълновода, за да отстраните всяка пръскана храна.

Въртяща се маса / Въртящ пръстен / Ос на въртене:

Измийте с мека сапунена вода. Изплакнете с чиста вода и оставете да изсъхне добре.



ИНСТРУКЦИЯ ЗА ПРОДУКТА

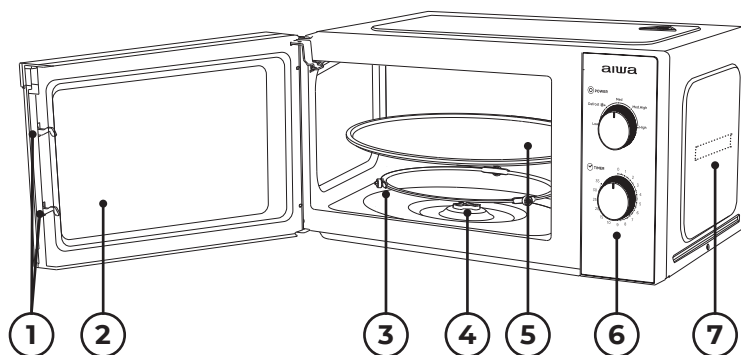

- 1) **Брава за врата:** Вратата на микровълновата фурна трябва да е добре затворена, за да може да работи.
- 2) **Прозорец за гледане:** Позволете на потребителя да види състоянието на готвене.
- 3) **Въртящ се пръстен:** Стъкленият грамофон седи на колелата си;

поддържа грамофона и му помага да балансира при въртене.

- 4) **Въртяща се ос:** Стъкленият грамофон седи върху оста; моторът под него задвижва въртене на грамофона.
- 5) **Грамофон:** Храната седи на въртящата се маса, нейното въртене по време на работа помага

за равномерно приготвяне на храната.

⚠ ВНИМАНИЕ

- Първо поставете въртящия се пръстен.
- Поставете въртящата се маса на въртящата се ос и се уверете, че е закрепена правилно.

6) Контролен панел: Вижте по-долу в подробности (контролният панел подлежи на промяна без предизвестие).

7) Покритие на вълновода: Намира се вътре в микровълновата фурна, до стената на контролния панел.

⚠ ВНИМАНИЕ

Никога не сваляйте капака на вълновода.



РАБОТА НА КОНТРОЛНИЯ ПАНЕЛ

aiwa

⊙ POWER

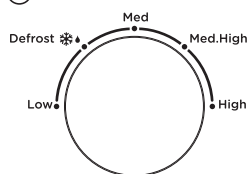

⊙ TIMER

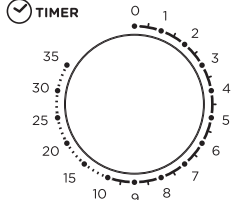

Високо огън готвене

Мляко 250г ≈ 1'30"
Инстантни юфка 100г ≈ 6'00"
Хляб 100г ≈ 0'20"
Задушени ребърца 600г ≈ 12'00"
Горещ ориз 200г ≈ 3'00"
Пица 400г ≈ 3'00"

1. НАСТРОЙКА НА ЧАСОВНИКА

Максималната настройка е 35 минути, в края има мелодия и копчето се връща в позиция "0".

2. МИКРОВЪЛНОВА ФУНКЦИЯ

№	Огнева мощ	Съотношение на изхода за микровълнова печка
1	Нисък	17% изходна мощност
2	Размразяване	30% изходна мощност
3	Среден	55% изходна мощност
4	С. Висока	80% изходна мощност
5	Високо	100% изходна мощност

По-долу са някои хранителни размразяване време съвети:

№	Тегло (г)	Време за размразяване
1	200г	Около 4 минути
2	400г	Около 8 минути
3	600г	Около 12 минути



ОПЕРАЦИЯ

1) Свържете кабела

- Преди да свържете кабела, уверете се, че таймерът е настроен на позиция "0".
- Не блокирайте вентилацията.

2) Поставете храната в стъклена чиния

- и затворете вратата
- Храната трябва да се съдържа в чиниите.

- Не работете с микровълновата фурна без товар, в противен случай това ще причини повреда на микровълновата фурна.

- 3) Изберете желаното ниво на мощност.
- 4) След като желаното време е зададено, готвенето започва. Ако е необходима пауза в средата, просто отворете вратата по всяко време и я затворете, за да възобновите работата.
- 5) Когато времето изтече и готвенето приключи, микровълновата печка издава звънец, вътрешната лампа също автоматично ще се изключи. Ако храната се отстранява преди таймера, не забравяйте да настроите таймера на позиция "0", това предотвратява микровълновата фурна да работи при празен товар.
- 6) препоръчително е да носите ръкавици, когато изваждате готвената

храна от фурната и внимавайте да не докосвате топлинния елемент в горната част на кухината.

Внимание

Загряване на храна бързо, обикновено само 2 до 3 минути, моля контрол в 5 минути. Моля, обърнете внимание на състоянието на готвене на храната по всяко време и го коригирайте според вашите вкусови предпочитания.

Избягвайте прегряване. При нагряване на овесена каша, Конге, трябва първо да се разбърква равномерно, а след това покрита с пластмасов филм (оставете ъгли за вентилация) или с перфориран капак отопление.

В средата на времето за размразяване, моля, отворете вратата, за да обърнете храната, така че ефектът на размразяване да е по-равномерен.



РЪКОВОДСТВО ЗА ПРИБОРИ

В зависимост от метода на готвене е необходимо да изберете Безопасен и подходящ съд. Ако не е правилно избран, той не само ще повлияе на

ефекта на готвене, но и ще причини повреда на съда или микровълновата фурна. Моля, вижте таблицата по-долу за употреба:

Материал на контейнера	Микровълнова печка	Бележки
Топлоустойчива керамика	да	Никога не използвайте керамиката, украсена с метален ръб или остъклена
Топлоустойчива пластмаса	да	Не може да се използва за продължително готвене в микровълнова фурна
Топлоустойчиво стъкло	да	
Пластмасов филм	да	Не трябва да се използва при готвене на месо или пържоли, тъй като прекомерната температура може да повреди филма
Решетка за скара	не	



СЪВЕТИ ЗА ГОТВЕНЕ

Следните фактори могат да повлияят на резултата от готвенето:

Подреждане на храната

Поставете по-дебели участъци от външната страна на съда, по-тънката част към центъра и я разпределете равномерно. Не припокривайте, ако е възможно.

Продължителност на времето за готвене

Започнете готвенето с настройка за кратко време, оценете го след изтичане и го удължете според действителната нужда. Прекомерното готвене може да доведе до дим и изгаряния.

Приготвяне на храна равномерно

Храна като пиле, хамбургер или пържола трябва да се обърне веднъж по време на готвене. В зависимост от вида на храната, ако е приложимо, разбъркайте я отвън към центъра на съда веднъж или два пъти по време на готвене.

Оставете време за престой

След изтичане на времето за готвене оставете храната във фурната за достатъчен период от време, това ѝ позволява да завърши цикъла на готвене и да я охлажда постепенно.

Независимо дали храната е готова

Цветът и твърдостта на храната помагат да се определи дали е

направена, включително:

- Парата излиза от всички части на храната, не само от ръба.
- Ставите на домашните птици могат да се преместват лесно.
- Свинско или птиче месо не показват признаци на кръв.
- Рибата е непрозрачна и може лесно да се нареже с вилица.

Браунинг ястие

Когато използвате съд за покафеняване или самонагриващ се съд, винаги поставяйте под него топлоустойчив изолатор, като порцеланова чиния, за да предотвратите повреда на въртящата се маса и въртящия се пръстен.

Безопасно за микровълнова пластмасова обвивка

Когато готвите храна с високо съдържание на мазнини, не позволявайте пластмасовото фолио да влиза в контакт с храната, тъй като може да се разтопи.

Пластмасови съдове за готвене, подходящи за микровълнова фурна

Някои пластмасови съдове за готвене, подходящи за микровълнова фурна, може да не са подходящи за готвене на храни с високо съдържание на мазнини и захар. Също така времето за предварително загряване, посочено в ръководството за употреба на съдовете, не трябва да се превишава.



ПОДДРЪЖКА

ОБСЛУЖВАНЕ

Моля, проверете следното, преди да се обадите за услуги.

1. Поставете една чаша вода (приблизително 150 мл) в стъклена мярка във фурната и затворете добре вратата. Лампата на фурната трябва да изгасне, ако вратата е затворена правилно. Оставете фурната да работи за 1 мин.
2. Свети ли лампата на фурната?
3. Вентилаторът за охлаждане работи ли? (Сложете ръката си над задните вентилационни отвори.)

4. Върти ли се грамофона?
(Грамофонът може да се върти по посока на часовниковата стрелка или обратно на часовниковата стрелка. Това е съвсем нормално.)
5. Топла ли е водата във фурната?
Ако „НЕ“ е отговорът на някой от горните въпроси, моля, проверете контакта си и предпазителя в кутията на измервателния уред. Ако и контактът, и предпазителят функционират правилно, **СВЪРЖЕТЕ СЕ С НАЙ-БЛИЗИЯ ОТ ВАШИЯ СЕРВИЗЕН ЦЕНТЪР ОДОБРЕН.**

ПРЕДПАЗНИ МЕРКИ ЗА ОБСЛУЖВАНЕ

Внимание: МИКРОВЪЛНОВА РАДИАЦИЯ

1. Високоволтовият кондензатор остава зареден след изключване; късо отрицателния извод на Н.V кондензатора към шасито на

фурната (използвайте отвертка), за да се разрези преди докосване.

2. По време на обслужване по-долу изброените части могат да бъдат премахнати и да осигурят достъп до потенциали над 250V към земята.
 - Магнетрон
 - Високоволтов трансформатор
 - Кондензатор с високо напрежение
 - Високоволтов диод
 - Предпазител с високо напрежение
3. Следните условия могат да причинят прекомерно излагане на микровълнова печка по време на обслужване.
 - Неправилно поставяне на магнетрон,
 - Неправилно съвпадение на блокировката на вратата, пантата на вратата и вратата,
 - Неправилно монтиране на опора за превключвател,
 - Вратата, уплътнението на вратата или корпусът са повредени.



ТЕХНИЧЕСКИ СПЕЦИФИКАЦИИ

- 20л капацитет и 700w мощност с механични управления.
- Преден панел от неръждаема стомана с прозрачен прозорец за наблюдение.
- Лесно почистване на отделението за готвене на каменен емейл с прахово боядисан заден корпус.
- Хромиран ротационен микровълнов контролер с 5 нива, включително функция за размразяване.
- Вградена дръжка на вратата за лесно отваряне на отделението за готвене.
- Ротационен механичен таймер с

- максимална настройка от 35 минути (Хромиран)
- С диаметър 25,5 см стъклена грамофонна плоча.
- Ярво бяло осветление на вътрешното отделение за пестене на енергия.
- Звънец за известяване, за да обяви края на всеки цикъл на готвене.
- Тежкотоварен 1.0 м променлив кабел с формован променливотоков щепсел за допълнителна безопасност и удобство.
- Размери: 45,5 x 26,1 x 35,1 см.
- Тегло: 10,4 кг.



ПРАВИЛНО ИЗХВЪРЛЯНЕ НА ТОЗИ ПРОДУКТ



Тази маркировка показва, че този продукт не трябва да се изхвърля с други битови отпадъци в целия ЕС. За да предотвратите евентуална вреда за околната среда или човешкото здраве от неконтролирано изхвърляне на отпадъци, рециклирайте ги отговорно, за да насърчите

устойчивото повторно използване на материалните ресурси. За да върнете вашето използвано устройство, моля, използвайте системите за връщане и събиране или се свържете с търговеца, откъдето е закупен продуктът. Те могат да приемат този продукт за безопасно за околната среда рециклиране.



CO JE V KRABICI?

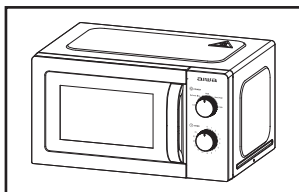

1 Mikrovlnná trouba

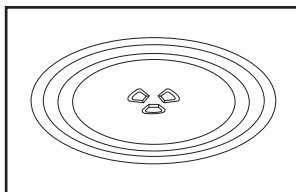

2 Skleněný otočný talíř

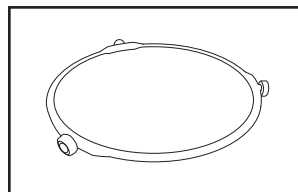

3 Otočný kruh + spojka

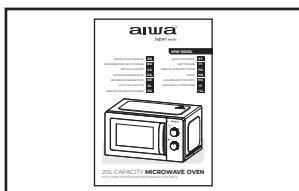

4 Návod k použití

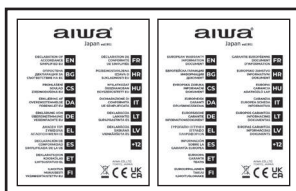

5 Prohlášení o shodě, Záruční list



DŮLEŽITÁ BEZPEČNOSTNÍ OPATŘENÍ

VAROVÁNÍ: Pokud jsou dvířka nebo těsnění dvířek poškozeno, nesmí být trouba provozována, dokud ji neopraví vyškolená osoba.

VAROVÁNÍ: Pro kohokoli jiného než proškolenou osobu je nebezpečné provádět jakýkoli servis nebo opravu, která zahrnuje odstranění jakéhokoli krytu, který poskytuje ochranu před vystavením mikrovlnné energii. **VAROVÁNÍ:** Tekutiny nebo jiné potraviny se nesmí ohřívat v uzavřených nádobách, protože by mohly explodovat.

1. Používejte pouze nádoby, které jsou vhodné pro použití v mikrovlnné troubě.
2. Během mikrovlnného vaření nejsou povoleny kovové nádoby na potraviny a nápoje.
3. Při ohřívání potravin v plastových nebo papírových nádobách sledujte troubu kvůli možnosti vznícení.

4. Mikrovlnná trouba je určena k ohřevu jídel a nápojů. Sušení potravin nebo oděvů a zahřívání nahřívacích podložek, pantoflí, houbiček, vlhkého hadříku a podobně může vést k riziku zranění, vznícení nebo požáru.

5. Zpozorujete-li kouř, vypněte nebo odpojte spotřebič a nechte dvířka zavřená, abyste udusili případné plameny. Mikrovlnný ohřev nápojů může vést ke zpožděnému erupčnímu varu, proto je třeba s nádobou zacházet opatrně.
6. Obsah kojeneckých lahví a sklenic s dětskou výživou je třeba promíchat nebo protřepat a před konzumací zkontrolovat teplotu, aby nedošlo k popálení.
7. Vejce ve skořápce a celá vejce vařená natvrdo se nesmí ohřívat v mikrovlnných troubách, protože mohou explodovat i po ukončení mikrovlnného ohřevu.

8. Neudržování trouby v čistém stavu by mohlo vést k poškození povrchu, což by mohlo nepříznivě ovlivnit životnost spotřebiče a případně vést k nebezpečné situaci.
9. Spotřebič nesmí být umístěn ve skříni
10. Při vyjímání nádob ze spotřebiče je třeba dávat pozor, aby se otočný talíř neposunul.
11. Spotřebič se nesmí čistit parním čističem.
12. Spotřebič nesmí být instalován stejně nebo výše než 900 mm nad podlahou. Minimální výška potřebného volného prostoru nad horním povrchem trouby: 100 mm.
Varování: Když je spotřebič provozován v kombinovaném režimu, děti by měly troubu používat pouze pod dohledem dospělé osoby kvůli vznikajícím teplotám.



POZOR, HORKÝ POVRCH

13. Pokud je napájecí kabel poškozen, musí jej vyměnit výrobce nebo jeho servisní zástupce nebo podobně kvalifikovaná osoba, aby se předešlo nebezpečí.
14. Tento spotřebič mohou používat děti ve věku od 8 let a starší a osoby se sníženými fyzickými, smyslovými nebo duševními schopnostmi nebo nedostatkem zkušeností a znalostí, pokud jsou pod dohledem nebo

jsou poučeny o používání spotřebiče bezpečným způsobem a rozumí nebezpečí. zapojený.

15. Děti si se spotřebičem nesmějí hrát.
16. Čištění a uživatelskou údržbu nesmějí provádět děti bez dozoru.
17. Po použití nevkládejte studenou vodu přímo do skleněné desky. Musí umístit skleněnou desku po dobu nejméně 20 minut a poté ji vložit do vody, aby nedošlo k praskání.
18. **Zařízení skupiny 2 třídy B**
Zařízení ISM skupiny 2: skupina 2 obsahuje všechna zařízení ISM, ve kterých je záměrně vytvářena a/nebo využívána radiofrekvenční energie ve formě elektromagnetického záření pro úpravu materiálu, a zařízení pro elektroerozivní a obloukové svařování. Zařízení třídy B je zařízení vhodné pro použití v domácnostech a v podnicích přímo připojených k nízkonapětové napájecí síti, která napájí budovy používané pro domácí účely.

19. Tento produkt vnitřní světelný zdroj LED světlo na < 60lm.
20. To be in compliance EN 61000-3-11, the product shall be connected only to a supply of the system impedance: $|Z_{sys}| = 0.40089$ ohms or less. Before connect the product to public power network, please consult your local power supply authority to ensure the power network meet above requirement.



INSTALACE

1. Vyjměte všechny obaly. Pokud je na troubě ochranná fólie, před použitím ji odtrhněte. Pečlivě zkontrolujte, zda nedošlo k poškození. Pokud existuje, okamžitě informujte prodejce nebo odešlete do servisního střediska výrobce.
2. Mikrovlnné trouby musí být umístěny v suchém a nekorozivním prostředí, chráněné před teplem a vlhkostí, jako je plynový hořák nebo nádrž na vodu.
3. Pro zajištění dostatečné ventilace by měla být vzdálenost zadní části mikrovlnky od stěny alespoň 10 cm, strana ke stěně alespoň 5 cm, volná vzdálenost nad horní plochou alespoň 20 cm. vzdálenost mikrovlnky od země by měla být minimálně 85 cm.
4. Trouba musí být umístěna tak, aby byla daleko od televizoru, rádia nebo antény, protože by mohlo docházet k

rušení obrazu nebo hluku. Vzdálenost by měla být větší než 5 m.

5. Spotřebič musí být umístěn tak, aby byla zástrčka přístupná a musí zajistit dobré uzemnění v případě úniku, může se vytvořit zemnicí smyčka, aby se zabránilo úrazu elektrickým proudem.
6. Mikrovlnná trouba musí být provozována se zavřenými dvířky.
7. Mikrovlnná trouba nesmí být umístěna ve skřínce. Mikrovlnná trouba je určena k použití jako volně stojící.

8. Vzhledem k tomu, že na vnitřním prostoru trouby nebo topném tělese zůstanou zbytky z výroby nebo olej, obvykle je cítit zápach, dokonce i slabý kouř. Je to normální případ a po několikanásobném použití by se to nevyskytlo, ponechteje dvířka nebo okno otevřené, aby bylo zajištěno dobré větrání. Proto se důrazně doporučuje umístit do dutiny šálek vody, nastavit na vysoký výkon a několikrát spustit.



ČIŠTĚNÍ

PÉČE O MIKROVLNNOU TROUBU



POZOR

Troubu je třeba pravidelně čistit a odstraňovat veškeré zbytky jídla.



VAROVÁNÍ

- a. Před čištěním odpojte napájecí kabel ze zásuvky. Po ochlazení produktů. Při čištění neponořujte spotřebič do vody nebo jiných kapalin.
- b. Neudržování trouby v čistém stavu by mohlo vést k poškození povrchu, což by mohlo nepříznivě ovlivnit životnost spotřebiče a případně vést k nebezpečné situaci.
- c. K čištění jakékoli části spotřebiče nikdy nepoužívejte tvrdý čisticí prostředek, benzín, abrazivní prášek nebo kovový kartáč.
- d. Neodstraňujte kryt vlnovodu.
- e. Když byla mikrovlnná trouba používána po dlouhou dobu, mohou se v troubě vyskytovat podivné pachy. Zbavit se jich můžete následujícími 3 způsoby:
 - 1) Vložte několik plátků citronu do šálku a poté zahřívejte při vysokém Micro Power po dobu 2-3 minut.
 - 2) Vložte šálek červeného čaje do trouby a poté zahřejte vysokým mikro výkonem.

- 3) Vložte trochu pomerančové kůry do trouby a poté je zahřívejte při vysokém Micro Power po dobu 1 minuty.
- f. Když se výrobek nepoužívá, měl by být umístěn ve zkoušených a co nejlépe větraných prostorách.



VAROVÁNÍ

Podrobnosti o čištění povrchů přicházejících do styku s potravinami: Po použití otřete kryt vlnovodu vlhkým hadříkem a poté suchým hadříkem, abyste odstranili veškeré potřísněné zbytky jídla a mastnotu. Nahromaděný tuk se může přehřát a začít kouřit nebo se vznítit.

TIPY NA ČIŠTĚNÍ

Podrobnosti pro čištění těsnění dveří, dutin a přilehlých částí:

Vnější: Otřete kryt navlhčeným měkkým hadříkem.

Dveře: Pomocí navlhčeného měkkého hadříku otřete dveře a okno.

Otřete těsnění dvířek a přilehlé části, abyste odstranili jakýkoli rozlitý nebo rozstříknutý materiál.

Ovládací panel otřete mírně navlhčeným měkkým hadříkem.

Vnitřní stěny:

Vnitřní povrchy otřete navlhčeným měkkým hadříkem.
Otřete dočista kryt vlnovodu, abyste odstranili veškeré potravní zbytky.

Točna / Otočný kroužek / Osa otáčení:

Umyjte jemnou mýdlovou vodou.
Opláchněte čistou vodou a nechte důkladně uschnout.

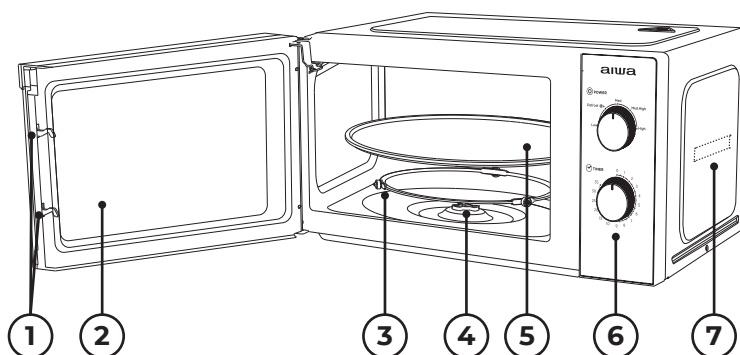
NÁVOD K PRODUKTU

- 1) Zámek dvířek:** Dvířka mikrovlnné trouby musí být správně zavřená, aby fungovala.
- 2) Okno zobrazení:** Umožňuje uživateli vidět stav vaření.
- 3) Otočný prsteneček:** Skleněný otočný talíř sedí na kolečkách; podpírá otočný talíř a pomáhá mu vyvážit při otáčení.
- 4) Rotační osa:** Skleněný otočný talíř sedí na ose; motor pod ním pohání točnu k otáčení.
- 5) Otočný talíř:** Jídlo sedí na otočném talíři, jeho otáčení během provozu napomáhá k rovnoměrnému vaření jídla.

POZOR

- Nejprve umístěte otočný kroužek.
- Nasadte otočný talíř na rotační osu a ujistěte se, že je správně zařazený.

6) Ovládací panel: Podrobnosti viz níže (ovládací panel se může změnit bez předchozího upozornění).

7) Kryt vlnovodu: Je uvnitř mikrovlnné trouby, vedle stěny ovládacího panelu.

VAROVÁNÍ

Nikdy nesnímejte kryt vlnovodu.



OVLÁDÁNÍ OVLÁDACÍHO PANELU

aiwa

⊙ POWER

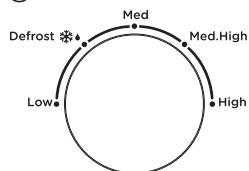

⌚ TIMER

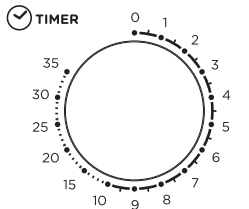

Vaření s vysokým ohněm

Mléko 250g ≈ 1'30"
Instantní nudle 100g ≈ 6'00"
Chléb 100g ≈ 0'20"
Dušené spareribs 600g ≈ 12'00"
Horká rýže 200g ≈ 3'00"
Pizza 400g ≈ 3'00"

1. NASTAVENÍ HODIN

Maximální nastavení je 35 minut, na konci je vyzváněcí tón a knoflík se vrátí do polohy "0".

2. MIKROVLNNÁ FUNKCE

Č.	Tank	Mikrovlnný výstupní poměr
1	Nízký	17% výkon
2	Odmrazovat	30% výkon
3	Médium	55% výkon
4	M. Vysoká	80% výkon
5	Vysoká	100% výkon

Níže je několik rad o době rozmrazování potravin:

Č.	Hmotnost (g)	Doba rozmrazování
1	200g	Asi 4 minuty
2	400g	Asi 8 minut
3	600g	Asi 12 minut



OPERACE

- 1) Připojte kabel
 - Před připojením kabelu se ujistěte, že je časovač nastaven do polohy "0".
 - Neblokujte ventilaci.
- 2) Položte jídlo na skleněný gramofon a zavřete dveře
 - Potraviny musí být obsaženy v nádobě.
 - Mikrovlnnou troubu nepoužívejte bez zátěže, jinak by došlo k poškození mikrovlnné trouby.
- 3) Vyberte požadovanou úroveň výkonu
- 4) Po nastavení požadovaného času začne vaření. Pokud je třeba zastavit

uprostřed, stačí kdykoli otevřít dveře a zavřít je, aby se obnovil provoz.

- 5) Když zhasne a vaření skončí, mikrovlnná trouba vytvoří zvonek, vnitřní lampa se také automaticky vypne. Pokud je jídlo odstraněno před vypršením časového limitu, ujistěte se, že časovač nastavíte zpět do polohy "0", čímž se zabrání tomu, aby mikrovlnná trouba fungovala v prázdném zatížení.
- 6) Při vyjímání vařeného jídla z trouby se doporučuje používat rukavice a dbejte

na to, abyste se nedotýkali tepelného prvku v horní části dutiny.



OPATRNOST

Ohřev jídla rychle, obvykle pouze 2 až 3 minuty, prosím, kontrolujte za 5 minut. Věnujte pozornost stavu vaření jídla kdykoli a upravte jej podle svých

preferencí chuti. Zabraňte přehřátí. Při ohřevu kaše, congee, by se měl nejprve rovnoměrně promíchat a poté zakrýt plastovou fólií (nechat rohy pro větrání) nebo s perforovaným víkem.

V polovině okamžiku rozmrazování otevřete dveře a otočte jídlo, aby byl účinek rozmrazování rovnoměrnější.



NÁVOD NA NÁDOBÍ

V závislosti na způsobu vaření je nutné zvolit bezpečnou a vhodnou nádobu. Pokud není správně vybrána, ovlivní to

nejen účinek vaření, ale také způsobí poškození nádoby nebo mikrovlnné trouby. Použití naleznete v následující tabulce:

Materiál nádoby	Mikrovlnná trouba	Poznámky
Tepelně odolná keramika	Ano	Nikdy nepoužívejte keramiku, která je zdobena kovovým okrajem nebo glazovaná
Tepelně odolný plast	Ano	Nelze použít pro dlouhodobé vaření v mikrovlnné troubě
Tepelně odolné sklo	Ano	
Plastická fólie	Ano	Nemělo by se používat při vaření masa nebo kotlet, protože přílišná teplota může poškodit fólii
Grilovací rošt	Ne	



TIPY NA VAŘENÍ

Následující faktory mohou ovlivnit výsledek vaření:

Uspořádání jídla

Silnější místa položte směrem ven z misky, tenčí část směrem ke středu a rovnoměrně rozetřete. Pokud je to možné, nepřekrývají se.

Délka doby vaření

Začněte vařit s nastavením krátké doby, vyhodnoťte ji po jejím uplynutí a prodlužte ji podle skutečné potřeby. Převaření může způsobit kouř a popáleniny.

Rovnoměrné vaření jídla

Jídlo, jako je kuře, hamburger nebo steak,

by mělo být během vaření jednou otočeno. V závislosti na typu jídla, pokud je to možné, během vaření jednou nebo dvakrát promíchejte zvenku do středu pokrmu.

Nechte stát

Po uplynutí doby vaření ponechte jídlo v troubě po přiměřenou dobu, aby mohl dokončit svůj cyklus vaření a postupně ho vychladnout.

Zda je jídlo hotové

Barva a tvrdost jídla pomáhají určit, zda je hotovo, mezi ně patří:

- Pára vychází ze všech částí jídla, nejen z okraje.
- Klouby drůbeže lze snadno pohybovat.
- Vepřové nebo drůbeží maso nevykazuje žádné známky krve.
- Ryba je neprůhledná a lze ji snadno nakrájet vidličkou.

Hnědící pokrm

Při použití nádoby na hnědnutí nebo samoohřevné nádoby pod ni vždy umístěte tepelně odolný izolátor, jako je porcelánový talíř, aby nedošlo k poškození otočného talíře a otočného prstence.

Plastový obal vhodný do mikrovlnné trouby

Při vaření jídla s vysokým obsahem tuku nedovolte, aby se plastový obal dostal do kontaktu s jídlem, protože by se mohl roztavit.

Microwave safe plastic cookware

Některé plastové nádoby vhodné do mikrovlnné trouby nemusí být vhodné pro vaření jídel s vysokým obsahem tuku a cukru. Rovněž nesmí být překročena doba předehřívání uvedená v návodu k použití pokrmu.



ÚDRŽBA

SERVIS

Než zavoláte servis, zkontrolujte následující.

1. Vložte jeden šálek vody (cca 150 ml) do skleněné odměrky do trouby a pevně zavřete dvířka. Osvětlení trouby by mělo zhasnout, pokud jsou dvířka správně zavřená. Necháme troubu pracovat 1 min.
2. Svítí žárovka trouby?
3. Funguje ventilátor chlazení? (Položte ruku na zadní ventilační otvory.)
4. Otáčí se otočný talíř? ((Točna se může otáčet ve směru nebo proti směru hodinových ručiček. To je zcela normální.)
5. Je voda uvnitř trouby horká? (Pokud je „NE“ odpověď na kteroukoli z výše uvedených otázek, zkontrolujte prosím vaši zásuvku a pojistku ve vašem elektroměru. (Pokud zásuvka i pojistka fungují správně, KONTAKTUJTE SVÉ NEJBLIŽŠÍ SCHVÁLENÉ SERVISNÍ STŘEDISKO.

SERVIS ZABEZPEČENÍ

Pozor: MIKROVLNNÉ ZÁŘENÍ

1. Vysokonapěťový kondenzátor zůstává po odpojení nabitý; zkratujte zápornou svorku vysokonapěťového kondenzátoru k šasi trouby (použijte šroubovák), aby se před dotykem vybil.
 - Magnetron
 - Vysokonapěťový transformátor
 - Vysokonapěťový kondenzátor
 - Vysokonapěťová dioda
 - Vysokonapěťová pojistka
3. Následující podmínky mohou způsobit nepřiměřené vystavení mikrovlnám během servisu.
 - Nesprávná montáž magnetronu;
 - Nesprávné sladění dveřního zámku, dveřního závěsu a dveří;
 - Nesprávná montáž držáku spínače;
 - Došlo k poškození dveří, těsnění dveří nebo krytu.



TECHNICKÉ SPECIFIKACE

CS

- Kapacita 20L a výkon 700W s mechanickými ovládacími prvky.
- Přední Panel z nerezové oceli s průhledným oknem.
- Snadno čistý kamenný smaltovaný prostor na vaření se zadním pouzdrem s práškovým nástřikem.
- Chromovaný rotační mikrovlnný regulátor výkonu s 5 úrovněmi včetně funkce odmrazování.
- Vestavěná klika dveří pro snadné otevření prostoru pro vaření.
- Rotační mechanický časovač s maximálním nastavením 35 minut (pochromovaný)
- Se skleněnou deskou gramofonu o průměru 25,5 cm.
- Jasně bílé LED osvětlení vnitřního prostoru pro úsporu energie.
- Oznamovací zvonek oznamuje konec každého cyklu vaření.
- Heavy Duty 1,0 m AC-kabel s lisovaným AC-Plug pro větší bezpečnost a pohodlí.
- Rozměry: 45,5 x 26,1 x 35,1 cm.
- Hmotnost: 10,4 kg.



SPRÁVNÁ LIKVIDACE TOHOTO PRODUKTU



Toto označení znamená, že tento produkt by neměl být likvidován spolu s jiným domovním odpadem v celé EU. Abyste předešli možnému poškození životního prostředí nebo lidského zdraví v důsledku nekontrolované likvidace odpadu, recyklujte

jej zodpovědně, abyste podpořili udržitelné opětovné použití materiálových zdrojů. Chcete-li vrátit použité zařízení, použijte systémy vracení a sběru nebo kontaktujte prodejce, u kterého jste produkt zakoupili. Mohou vzít tento produkt k ekologické recyklaci.



HVAD ER I KASSEN?

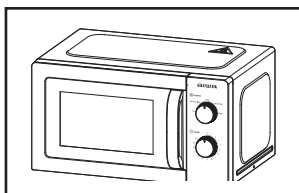

1 Mikrobølgeovn

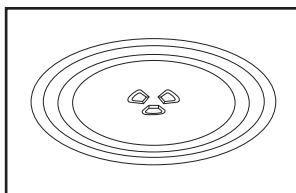

2 Pladeplade af glas

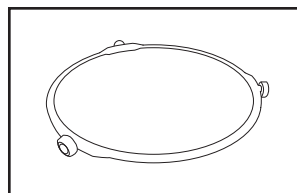

3 Pladespiller Ring + Kobling

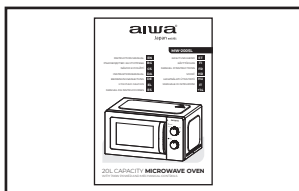

4 Instruktionsmanual

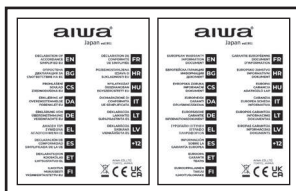

5 Overensstemmelses erklæring, garantiblåd



VIGTIGE SIKKERHEDSFORANSTALTNINGER

ADVARSEL: Hvis lågen eller lågens tætninger er beskadiget, må ovnen ikke betjenes, før den er blevet repareret af en uddannet person.

ADVARSEL: Det er farligt for andre end en uddannet person at udføre service- eller reparationsoperationer, som involverer fjernelse af ethvert dæksel, som giver beskyttelse mod eksponering for mikrobølgeenergi. **ADVARSEL:** Væsker eller andre fødevarer må ikke opvarmes i lukkede beholdere, da de er tilbøjelige til at eksplodere.

1. Brug kun redskaber, der er egnede til brug i mikrobølgeovne.
2. Metalliske beholdere til mad og drikke er ikke tilladt under tilberedning i mikrobølgeovn.
3. Ved opvarmning af mad i plast- eller papirbeholdere skal du holde øje med

ovnen på grund af muligheden for antændelse.

4. Mikrobølgeovnen er beregnet til opvarmning af mad og drikke. Tørring af mad eller tøj og opvarmning af varmepuder, hjemmesko, svampe, fugtig klud og lignende kan medføre risiko for skader, antændelse eller brand.
5. Hvis der observeres røg, sluk eller tag stikket ud af stikkontakten og hold døren lukket for at kvæle eventuelle flammer. Mikrobølgeopvarmning af drikkevarer kan resultere i forsinket eruptiv kogning, derfor skal man være forsigtig ved håndtering af beholderen.
6. Indholdet af sutteflasker og babymadsglas skal omrøres eller rystes, og temperaturen skal kontrolleres før indtagelse for at undgå forbrændinger.

7. Æg med skal og hele hårdkogte æg må ikke opvarmes i mikrobølgeovne, da de kan eksplodere, selv efter at mikrobølgeopvarmningen er afsluttet.
 8. Manglende vedligeholdelse af ovnen i ren tilstand kan føre til forringelse af overfladen, hvilket kan påvirke apparatets levetid negativt og muligvis resultere i en farlig situation.
 9. Apparatet må ikke placeres i et skab.
 10. Pas på ikke at forskyde drejetallerkenen, når beholdere fjernes fra apparatet.
 11. Apparatet må ikke rengøres med en damprens.
 12. Apparatet må ikke installeres lige eller højere end 900 mm over gulvet. Minimumshøjde af ledig plads over ovnens øverste overflade: 100 mm.
Advarsel: Når apparatet bruges i kombinationstilstand, bør børn kun bruge ovnen under opsyn af voksne på grund af de genererede temperaturer.
- 

FORSIGTIG: VARM OVERFLADE
13. Hvis forsyningsledningen er beskadiget, skal den udskiftes af producenten eller dennes serviceagent eller en tilsvarende kvalificeret person for at undgå en fare.
 14. Dette apparat kan bruges af børn fra 8 år og derover og personer med nedsatte fysiske, sensoriske eller mentale evner eller mangel på erfaring og viden, hvis de har fået opsyn eller instruktion i brugen af apparatet på en sikker måde og forstår de involverede farer.
 15. Børn må ikke lege med apparatet.
 16. Rengøring og brugervedligeholdelse må ikke udføres af børn uden opsyn.
 17. Læg ikke koldt vand direkte i glaspladen efter brug. Det skal placere glaspladen i mindst 20 minutter, og sæt den derefter i vandet for at undgå revner.
 18. **Gruppe 2 Klasse B-apparat**
Gruppe 2 ISM-udstyr: Gruppe 2 indeholder alt ISM-udstyr, hvori radiofrekvent energi bevidst genereres og/eller anvendes i form af elektromagnetisk stråling til behandling af materiale og EDM- og buesvejseudstyr.
Klasse B-udstyr er udstyr, der er egnet til brug i boliger og i virksomheder, der er direkte forbundet til et lavspændingsnetværk, som forsyner bygninger, der anvendes til boligformål.
 19. Dette produkt intern lyskilde LED lys på < 60lm.
 20. For at være i overensstemmelse med en 61000-3-11 må produktet kun tilsluttes en forsyning af systemimpedansen $|Z_{sys}| = 0,40089 \text{ ohm}$ eller mindre. Før du tilslutter produktet til det offentlige elnet, skal du kontakte din lokale strømforsyningsmyndighed for at sikre, at elnetværket opfylder ovenstående krav.



INSTALLATION

1. Tag al pakningen ud. Hvis der er en sikker hinde over ovnen, riv den af før brug. Tjek omhyggeligt for skader. Hvis nogen, skal du straks underrette forhandleren eller sende til producentens servicecenter.
2. Mikrobølgeovne skal placeres under tørre og ikke-ætsende omgivelser, holdes væk fra varme og fugt, såsom gasbrænder eller vandtank.
3. For at sikre tilstrækkelig ventilation skal afstanden fra bagsiden af mikrobølgeovnen til væggen være mindst 10 cm, siden til væggen skal være mindst 5 cm, den frie afstand over den øverste overflade skal være

mindst 20 cm. mikroovnens afstand til jorden skal være mindst 85 cm.

4. Ovnens placering skal være sådan, at den er langt fra TV, radio eller antenne, da der kan forekomme billedforstyrrelser eller støj. Afstanden skal være mere end 5m.
5. Apparatet skal placeres, så stikket er tilgængeligt, og skal sikre en god jordforbindelse i tilfælde af lækage, jordsløjfe kan dannes for at undgå elektrisk stød.
6. Mikrobølgeovnen skal betjenes med lågen lukket.

7. Mikrobølgeovnen må ikke placeres i et skab. Mikrobølgeovnen er beregnet til at blive brugt fritstående.

8. Da der er fremstillingsrester eller olie tilbage på ovnrummet eller varmeelementet, vil det normalt lugte lugten, selv en let røg. Det er normalt og vil ikke forekomme efter flere ganges brug, hold døren eller vinduet åbent sikre god ventilation. Så det anbefales kraftigt at placere en kop vand i hulrummet, indstille på høj effekt og køre i flere gange.



RENGØRING

PLEJE AF MIKROBØLGEOVN



ADVARSEL

Ovnen bør rengøres regelmæssigt, og eventuelle madrester skal fjernes.



ADVARSEL

- a. Tag netledningen ud af stikkontakten før rengøring. Efter afkøling af produkter. Nedsænk ikke apparatet i vand eller andre væsker under rengøring.
- b. Hvis ovnen ikke holdes ren, kan det føre til forringelse af overfladen, hvilket kan påvirke apparatets levetid negativt og muligvis resultere i en farlig situation.
- c. Brug aldrig hårdt rengøringsmiddel, benzin, slibende pulver eller metalbørste til at rengøre nogen del af apparatet.
- d. Fjern ikke bølgelederdækslet.
- e. Når mikrobølgeovnen har været brugt i lang tid, kan der være nogle mærkelige lugte i ovnen. Følgende 3 metoder kan slippe af med dem:
 - 1) Læg flere citronskiver i en kop, opvarm derefter med høj Micro Power i 2-3 min.
 - 2) Placer en kop rød te i ovnen, og opvarm derefter med høj mikroeffekt.
 - 3) Sæt nogle appelsinskal i ovnen, og opvarm dem derefter med høj Micro Power i 1 minut.
- f. Når produktet ikke bruges, skal det

placeres i prøvede og ventilerede områder så godt som muligt.



ADVARSEL

Detaljer om, hvordan man rengør overflader i kontakt med fødevarer:

Efter brug aftørres bølgelederdækslet med en fugtig klud, efterfulgt af en tør klud for at fjerne madstænk og fedt. Indbygget fedt kan overophedes og begynde at forårsage røg eller antænde.

TIPS TIL RENGØRING

Detaljer for rengøring af dørtætninger, hulrum og tilstødende dele:

Udvendigt: Tør kabinettet af med en fugtet blød klud.

Dør: Tør døren og vinduet af med en fugtig blød klud.

Tør dørtætningerne og tilstødende dele af for at fjerne spild eller sprøjt.

Tør kontrolpanelet af med en let fugtet blød klud.

Indvendige vægge:

Tør de indvendige overflader af med en fugtig blød klud.

Tør bølgelederdækslet af for at fjerne eventuel madsprøjt.

Drejeskive / Rotationsring / Rotationsakse:

Vask med mildt sæbevand.

Skyl med rent vand og lad det tørre grundigt.

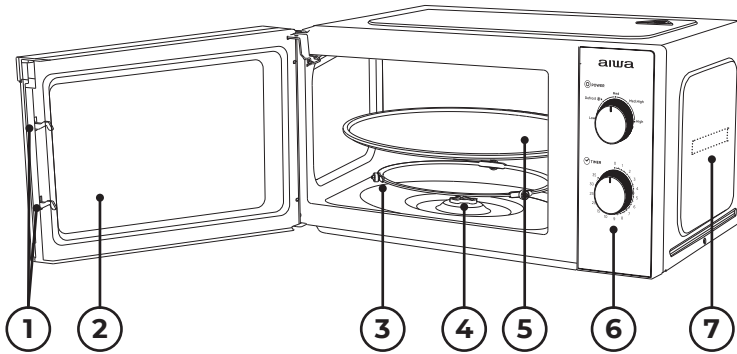

- 1) **Dørlås:** Mikrobølgeovnsdøren skal være ordentligt lukket, for at den kan fungere.
- 2) **Visningsvindue:** Tillad brugeren at se tilberedningsstatus.
- 3) **Roterende ring:** Glaspladespilleren sidder på hjulene; den understøtter pladespilleren og hjælper den med at balancere, når den roterer.
- 4) **Roterende akse:** Glaspladespilleren sidder på aksen; motoren under den driver drejeskiven til at rotere.
- 5) **Drejeskive:** Maden sidder på drejeskiven, dens rotation under drift hjælper med at tilberede maden jævnt.

ADVARSEL

- Placer den roterende ring først.
- Monter drejeskiven på den roterende akse, og sørg for, at den er gearret korrekt ind.

6) Kontrolpanel: Se detaljerne nedenfor (kontrolpanelet kan ændres uden forudgående varsel)

7) Bølgeleder dæksel: Det er inde i mikrobølgeovnen, ved siden af væggen på kontrolpanelet.

ADVARSEL

Fjern aldrig bølgeleder dækslet.



BETJENING AF KONTROLPANEL

aiwa

⊙ POWER

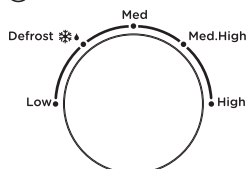

✓ TIMER

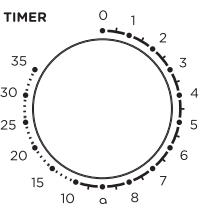

Madlavning med høj ild

Mælk 250g ≈ 1'30"
Instant nudler 100g ≈ 6'00"
Brød 100g ≈ 0'20"
Dampet spareribs 600g ≈ 12'00"
Varm ris 200g ≈ 3'00"
Pizza 400g ≈ 3'00"

1. INDSTILLING AF UR

Den maksimale indstilling er 35 minutter, der er en ringetone i slutningen, og knappen vender tilbage til "0" - positionen.

2. MIKROBØLGEFUNKTION

N°	Ildkraft	Mikrobølgeudgangsforhold
1	Lavpris	17% effekt
2	Afrimning	30% effekt
3	Middelhavs	55% effekt
4	M. Høj	80% effekt
5	Høj	100% effekt

Nedenfor er nogle råd om afrimning af mad:

N°	Vægt (g)	Afrimningstid
1	200g	Omkring 4 minutter
2	400g	Omkring 8 minutter
3	600g	Omkring 12 minutter



OPERATION

- 1) Tilslut ledningen**
 - Før du tilslutter ledningen, skal du sørge for, at timeren er indstillet til "0"- position.
 - Bloker ikke ventilationen.
- 2) Placer maden på glaspladen, og luk døren**
 - Fødevarer skal være indeholdt i et redskab.
 - Brug ikke mikrobølgeovnen uden belastning, da det ellers vil beskadige mikrobølgeovnen.
- 3) Vælg det ønskede effektniveau.**
- 4) Når den ønskede tid er indstillet, begynder tilberedningen. Hvis der er behov for pause midtvejs, skal du bare åbne døren når som helst og lukke den for at genoptage driften.**
- 5) Når det går ud og madlavningen slutter, producerer mikrobølgeovnen en klokking, den indvendige lampe slukkes også automatisk.** Hvis mad fjernes inden timeout, skal du sørge for at indstille timeren til "0"- position, hvilket forhindrer mikrobølgeovnen i at fungere i tom belastning.
- 6) Det anbefales at bære handsker, når du fjerner den kogte mad fra ovnen, og vær forsigtig rør ikke**

varmeelementet på toppen af hulrummet.



FORSIGTIG

Opvarmning af mad hurtigt, generelt kun 2 til 3 minutter, kontroller venligst om 5 minutter. Vær opmærksom på madens tilberedningstilstand til enhver tid og juster den efter

din smagspræference. Undgå overophedning. Ved opvarmning grød, congee, bør først røre jævnt, og derefter dækket med plastfolie (forlade hjørner til ventilation) eller med en perforeret låg opvarmning.

Midt på afrimningstiden skal du åbne døren for at dreje maden, så afrimningseffekten er mere ensartet.



RETNINGSLINJER FOR REDSKAB

Afhængigt af tilberedningsmetoden er det nødvendigt at vælge et sikkert og passende fartøj. Hvis det ikke er korrekt valgt, vil det ikke kun påvirke

madlavningseffekten, men også forårsage skade på beholderen eller mikrobølgeovnen. Se nedenstående tabel til brug:

Beholderens materiale	Mikrobølgeovn	Bemærke
Varmebestandig keramik	Ja	Brug aldrig keramik, som er dekoreret med metalkant eller glaseret
Varmebestandig plast	Ja	Kan ikke bruges til langtidstilberedning i mikrobølgeovn
Varmebestandigt glas	Ja	
Plastfilm	Ja	Det bør ikke bruges, når du tilbereder kød eller koteletter, da overtemperaturen kan skade filmen
Grillstativ	Ingen	



TILBEREDNINGSTIPS

Følgende faktorer kan påvirke tilberedningsresultatet:

Madordning

Placer tykkere områder mod ydersiden af fadet, den tyndere del mod midten og fordel det jævnt. Overlap ikke, hvis det er muligt.

Tilberedningstidslængde

Begynd at lave mad med en kort tidsindstilling, evaluer den efter timeout og forlæng den efter det faktiske behov. Overkogning kan resultere i røg og forbrændinger.

Madlavning jævnt

Mad som kylling, hamburger eller bøf skal vendes én gang under tilberedningen. Afhængigt af typen af mad, hvis det er relevant, rør det fra ydersiden til midten af fadet en eller to gange under tilberedningen.

Tillad hviletid

Efter tilberedningstiden er gået, skal du lade maden stå i ovnen i tilstrækkelig lang tid, dette gør det muligt for den at fuldføre sin tilberedningscyklus og køle den ned gradvist.

Om maden er færdig

Farve og hårdhed af mad hjælper med at bestemme, om det er færdigt, disse inkluderer:

- Der kommer damp ud fra alle dele af maden, ikke kun kanten.
- Ledninger af fjerkræ kan nemt flyttes.
- Svinekød eller fjerkræ viser ingen tegn på blod.

- Fisk er uigennemsigtig og kan nemt skæres i skiver med en gaffel.

Bruningsfad

Når du bruger et bruningsfad eller en selvopvarmende beholder, skal du altid placere en varmebestandig isolator, såsom en porcelænsplade, under den for at forhindre beskadigelse af drejeskiven og den roterende ring.

Mikrobølgesikker plastfolie

Når du tilbereder mad med højt fedtindhold, må du ikke lade plastikfolien komme i kontakt med mad, da det kan smelte.

Mikrobølgesikkert køkkengrej af plast

Nogle mikrobølgesikre plastikgryder er muligvis ikke egnede til madlavning med højt fedt- og sukkerindhold. Den forvarmningstid, der er angivet i opvaskens brugsanvisning, må heller ikke overskrides.



VEDLIGEHOELSE

SERVICE

Kontroller venligst følgende, før du ringer efter tjenester.

1. Placer en kop vand (ca. 150 ml) i et glasmål i ovnen og luk lågen forsvarligt. Ovnlampen skal slukke, hvis lågen er lukket ordentligt. Lad ovnen virke i 1 min.
2. Lyser ovnlampen?
3. Virker køleventilatoren? (Læg din hånd over de bagerste ventilationsåbninger.)
4. Roterer pladespilleren? (Pladespilleren kan rotere med eller mod uret. Dette er helt normalt.)
5. Er vandet inde i ovnen varmt? Hvis "NEJ" er svaret på et af ovenstående spørgsmål, så tjek venligst din stikkontakt og sikringen i din målerboks. Hvis både stikkontakten og sikringen fungerer korrekt, KONTAKT

DIT NÆRMESTE GODKENDTE SERVICECENTER.

SIKKERHEDSFORSKRIFTER TIL SERVICE

Advarsel: MIKROBØLGESTRÅLING

1. Højspændingskondensatoren forbliver opladet efter frakobling; kortslut den negative terminal på H.V-kondensatoren til ovnens chassis (brug en skruetrækker) for at aflade før berøring.
2. Under servicering er de nedenfor anførte dele tilbøjelige til at blive fjernet og give adgang til potentialer over 250V til jord.
 - Magnetron
 - Højspændingstransformer
 - Højspændingskondensator
 - Højspændingsdiode
 - Højspændingssikring

3. Følgende forhold kan forårsage unødigt eksponering for mikrobølger under servicering.

- Forkert montering af magnetron,
- Forkert afstemning af dørlås, dørhængsel og dør,

- Forkert montering af kontaktstøtte;
- Dør, dørtætning eller indkapsling er blevet beskadiget.



TEKNISKE SPECIFIKATIONER

- 20L kapacitet & 700v strøm med mekaniske kontroller.
- Frontpanel i rustfrit stål med gennemsigtigt vindue.
- Let ren sten emalje madlavning rum med pulverlakeret baghus.
- Forkromet roterende Mikrobølgestrømregulator med 5 niveauer inklusive afrimningsfunktion.
- Indbygget dørhåndtag til nem åbning af madlavningsrummet.
- Roterende mekanisk timer med maksimal indstilling på 35 minutter (forkromet)

- Med 25,5 cm diameter glas Pladespiller plade.
- Lys hvid LED indvendig rumbelysning til energibesparelse.
- Meddelelse klokke til at annoncere slutningen af hver madlavning cyklus.
- Kraftig 1,0 m AC-ledning med støbt AC-stik for ekstra sikkerhed og bekvemmelighed.
- Mål: 45,5 x 26,1 x 35,1 cm.
- Vægt: 10,4 kg.



KORREKT BORTSKAFFELSE AF DETTE PRODUKT



Denne mærkning angiver, at dette produkt ikke må bortskaffes sammen med andet husholdningsaffald i hele EU. For at forhindre mulig skade på miljøet eller menneskers sundhed fra ukontrolleret bortskaffelse af affald, genbrug det ansvarligt

for at fremme bæredygtig genbrug af materielle ressourcer. For at returnere din brugte enhed skal du bruge retur- og indsamlingssystemerne eller kontakte forhandleren, hvor produktet er købt. De kan tage dette produkt til miljø sikker genbrug.



WAS IST IN DER BOX?

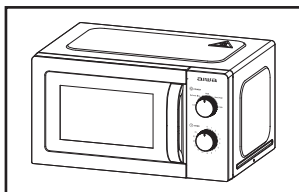

1 Mikrowelle

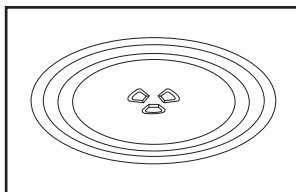

2 Plattenteller aus Glas

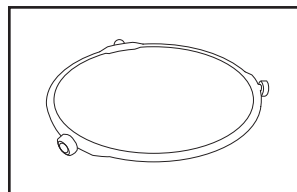

3 Plattentellerring + Kupplung

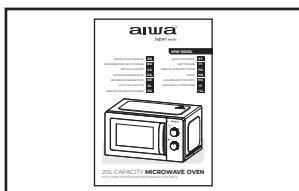

4 Bedienungsanleitung

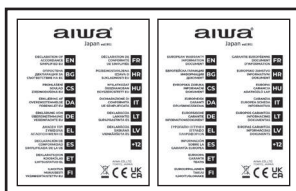

5 Konformitätserklärung
Garantieschein



WICHTIGE SICHERHEITSMASSNAHMEN

WARNUNG: Wenn die Tür oder Türdichtungen beschädigt sind, darf der Backofen nicht betrieben werden, bis er von einer geschulten Person repariert wurde.

WARNUNG: Es ist für andere als geschulte Personen gefährlich, Wartungs- oder Reparaturarbeiten durchzuführen, bei denen Abdeckungen entfernt werden müssen, die Schutz vor Mikrowellenenergie bieten. **WARNUNG:** Flüssigkeiten oder andere Lebensmittel dürfen nicht in verschlossenen Behältern erhitzt werden, da sie explodieren können.

1. Verwenden Sie nur mikrowellengeeignete Utensilien.
2. Metallische Behälter für Lebensmittel und Getränke sind während des Garens in der Mikrowelle nicht erlaubt.
3. Beim Erhitzen von Speisen in Kunststoff- oder Papierbehältern den Ofen wegen der Möglichkeit einer Entzündung im Auge behalten.
4. Das Mikrowellengerät ist zum Erhitzen

von Speisen und Getränken bestimmt. Das Trocknen von Lebensmitteln oder Kleidung und das Erhitzen von Wärmekissen, Hausschuhen, Schwämmen, feuchten Tüchern und ähnlichem kann zu Verletzungs-, Entzündungs- oder Brandgefahr führen.

5. Wenn Rauch beobachtet wird, schalten Sie das Gerät aus oder ziehen Sie den Netzstecker und halten Sie die Tür geschlossen, um eventuelle Flammen zu ersticken. Die Mikrowellenerhitzung von Getränken kann zu einem verzögerten eruptiven Sieden führen, daher ist beim Umgang mit dem Behälter Vorsicht geboten.
6. Der Inhalt von Babyflaschen und Gläsern mit Babyahrung ist vor dem Verzehr umzurühren oder zu schütteln und die Temperatur zu kontrollieren, um Verbrennungen zu vermeiden.
7. Eier in ihrer Schale und ganze hartgekochte Eier dürfen nicht in

Mikrowellenöfen erhitzt werden, da sie explodieren können, selbst nachdem die Mikrowellenerhitzung beendet ist.

8. Wird der Ofen nicht in einem sauberen Zustand gehalten, kann dies zu einer Beschädigung der Oberfläche führen, die die Lebensdauer des Geräts beeinträchtigen und möglicherweise zu einer gefährlichen Situation führen kann.
9. Das Gerät darf nicht in einen Schrank gestellt werden.
10. Achten Sie darauf, den Drehteller nicht zu verschieben, wenn Sie Behälter aus dem Gerät nehmen.
11. Das Gerät darf nicht mit einem Dampfreiniger gereinigt werden.
12. Das Gerät darf nicht gleich oder höher als 900 mm über dem Boden installiert werden. Erforderliche Mindesthöhe des Freiraums über der Oberkante des Ofens: 100 mm.
WARNUNG: Wenn das Gerät im Kombibetrieb betrieben wird, sollten Kinder den Backofen aufgrund der entstehenden Temperaturen nur unter Aufsicht von Erwachsenen benutzen.



ACHTUNG, HEISSE OBERFLÄCHE

13. Wenn das Netzkabel beschädigt ist, muss es vom Hersteller oder seinem Kundendienst oder einer ähnlich qualifizierten Person ersetzt werden, um Gefahren zu vermeiden.
14. Dieses Gerät kann von Kindern ab 8 Jahren und Personen mit eingeschränkten körperlichen, sensorischen oder geistigen Fähigkeiten oder Mangel an Erfahrung und Wissen verwendet werden, wenn sie

beaufsichtigt oder bezüglich der sicheren Verwendung des Geräts unterwiesen wurden und diese verstehen die damit verbundenen Gefahren.

15. Kinder dürfen nicht mit dem Gerät spielen.
16. Reinigung und Benutzerwartung dürfen nicht von Kindern ohne Aufsicht durchgeführt werden.
17. Nach Gebrauch kein kaltes Wasser direkt in die Glasplatte geben. Es muss die Glasplatte mindestens 20 Minuten lang platziert werden und dann ins Wasser legen, um Risse zu vermeiden.
18. **Gruppe 2 Gerät der Klasse B ISM-Geräte der Gruppe 2:** Gruppe 2 umfasst alle ISM-Geräte, in denen Hochfrequenzenergie absichtlich in Form von elektromagnetischer Strahlung zur Materialbearbeitung erzeugt und/oder verwendet wird, sowie EDM- und Lichtbogenschweißgeräte. Geräte der Klasse B sind Geräte, die für die Verwendung in Wohngebäuden und in direkt an ein Niederspannungsnetz angeschlossenen Einrichtungen geeignet sind, die Gebäude versorgen, die für Wohnzwecke genutzt werden.
19. Dieses produkt interne lichtquelle LED-licht auf <60lm.
20. Um der Norm EN 61000-3-11 zu entsprechen, darf das Produkt nur an eine Versorgung der Systemimpedanz angeschlossen werden: $|Z_{\text{sys}}| = 0,40089 \text{ Ohm}$ oder weniger. Bevor Sie das Produkt an ein öffentliches Stromnetz anschließen, wenden Sie sich bitte an Ihre örtliche Stromversorgungsbehörde, um sicherzustellen, dass das Stromnetz die oben genannten Anforderungen erfüllt.



INSTALLATION

1. Nehmen Sie die gesamte Verpackung heraus. Wenn sich eine Schutzfolie über dem Ofen befindet, reißen Sie diese vor Gebrauch ab. Prüfen

Sie sorgfältig auf Beschädigungen. Benachrichtigen Sie gegebenenfalls sofort den Händler oder senden Sie es an die Servicestelle des Herstellers.

2. Mikrowellenöfen müssen in einer trockenen und nicht korrosiven Umgebung aufgestellt werden, die von Hitze und Feuchtigkeit ferngehalten wird, wie z. B. Gasbrenner oder Wassertank.
3. Um eine ausreichende Belüftung zu gewährleisten, sollte der Abstand der Rückseite der Mikrowelle zur Wand mindestens 10 cm, seitlich zur Wand mindestens 5 cm, der freie Abstand über der Oberfläche mindestens 20 cm betragen. Der Abstand der Mikrowelle zum Boden sollte mindestens 85 cm betragen.
4. Der Ofen muss so aufgestellt werden, dass er weit von Fernseher, Radio oder Antenne entfernt ist, da Bildstörungen oder Rauschen auftreten können. Der Abstand sollte mehr als 5m betragen.
5. Das Gerät muss so aufgestellt werden, dass der Stecker zugänglich ist, und es muss eine gute Erdung gewährleistet sein, falls Leckagen auftreten und eine Erdschleife gebildet werden kann, um einen Stromschlag zu vermeiden.
6. Das Mikrowellengerät muss mit geschlossener Tür betrieben werden.
7. Das Mikrowellengerät darf nicht in einen Schrank gestellt werden. Der Mikrowellenherd ist für den freistehenden Gebrauch vorgesehen.
8. Da Herstellungsrückstände oder Öl auf dem Garraum oder dem Heizelement zurückgeblieben sind, würde es normalerweise den Geruch riechen, sogar einen leichten Rauch. Dies ist normal und tritt nach mehrmaligem Gebrauch nicht auf. Halten Sie die Tür oder das Fenster offen, um sicherzustellen, dass es gut ist Belüftung. Es wird daher dringend empfohlen, eine Tasse Wasser in den Hohlraum zu stellen, auf hohe Leistung einzustellen und mehrmals zu betreiben.



REINIGUNG

PFLEGE DER MIKROWELLE



VORSICHT

Der Backofen sollte regelmäßig gereinigt und Speisereste entfernt werden.



WARNUNG

- a. Ziehen Sie vor der Reinigung das Netzkabel aus der Steckdose. Nach dem Abkühlen von Produkten. Tauchen Sie das Gerät beim Reinigen nicht in Wasser oder andere Flüssigkeiten.
- b. Wird der Ofen nicht in einem sauberen Zustand gehalten, kann dies zu einer Beschädigung der Oberfläche führen, die die Lebensdauer des Geräts beeinträchtigen und möglicherweise zu einer gefährlichen Situation führen kann.
- c. Verwenden Sie niemals scharfe Reinigungsmittel, Benzin, Scheuerpulver oder Metallbürsten, um Teile des Geräts zu reinigen.
- d. Entfernen Sie nicht die Wellenleiterabdeckung.
- e. Wenn der Mikrowellenherd längere Zeit verwendet wurde, kann es im Ofen zu seltsamen Gerüchen kommen. Die folgenden 3 Methoden können sie beseitigen:
 - 1) Mehrere Zitronenscheiben in eine Tasse geben, dann mit hoher Micro Power 2-3 Min. erhitzen.
 - 2) Stellen Sie eine Tasse roten Tee in den Ofen und erhitzen Sie ihn dann mit hoher Mikroleistung.
 - 3) Legen Sie etwas Orangenschale in den Ofen und erhitzen Sie sie dann 1 Minute lang mit hoher Mikroleistung.
- f. Wenn das Produkt nicht verwendet wird, sollte es an einem möglichst gut belüfteten Ort aufbewahrt werden.



WARNUNG

Details zur Reinigung von Oberflächen, die mit Lebensmitteln in Kontakt kommen:

Wischen Sie die Wellenleiterabdeckung nach Gebrauch mit einem feuchten Tuch und anschließend mit einem trockenen Tuch ab, um Lebensmittelspritzer und Fett zu entfernen. Angesammeltes Fett kann überhitzen und anfangen, Rauch zu verursachen oder Feuer zu fangen.

TIPPS ZUR REINIGUNG

Hinweise zur Reinigung von Türdichtungen, Hohlraum und angrenzenden Teilen:

Äußeres: Wischen Sie das Gehäuse mit einem angefeuchteten, weichen Tuch ab.

Tür: Tür und Fenster mit einem feuchten, weichen Tuch abwischen.

Wischen Sie die Türdichtungen und angrenzenden Teile ab, um Verschüttungen oder Spritzer zu entfernen. Wischen Sie das Bedienfeld mit einem leicht angefeuchteten, weichen Tuch ab.

Innenwände:

Wischen Sie die Innenflächen mit einem angefeuchteten, weichen Tuch ab. Wischen Sie die Wellenleiterabdeckung sauber, um Lebensmittelspritzer zu entfernen.

Drehteller / Rotationsring / Rotationsachse:

Mit mildem Seifenwasser waschen. Mit klarem Wasser abspülen und gründlich trocknen lassen.



PRODUKTANWEISUNG

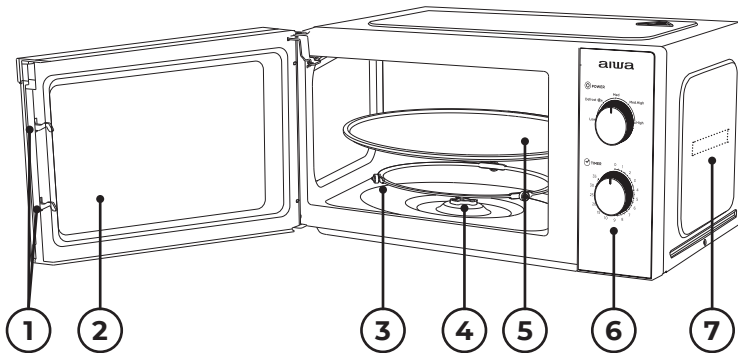

- 1) Türverriegelung:** Die Tür des Mikrowellenofens muss richtig geschlossen sein, damit sie funktioniert.
- 2) Sichtfenster:** Ermöglicht dem Benutzer, den Kochstatus zu sehen.
- 3) Drehring:** Der Glasdrehteller sitzt auf seinen Rädern; es unterstützt den Plattenteller und hilft ihm, beim Drehen auszugleichen.
- 4) Drehachse:** Der Glasdrehteller sitzt auf der Achse; Der darunter liegende Motor treibt den Plattenteller an.
- 5) Turntable:** Das Essen sitzt auf dem Drehteller, seine Drehung während des Betriebs hilft, das Essen gleichmäßig zu garen.

! VORSICHT

- Platzieren Sie zuerst den Drehring.
- Setzen Sie den Drehteller auf die Drehachse und vergewissern Sie sich, dass er richtig eingezahnt ist.

6) Bedienfeld: Einzelheiten siehe unten (das Bedienfeld kann ohne vorherige Ankündigung geändert werden).

7) Waveguide-Abdeckung: Sie befindet sich im Inneren des Mikrowellenofens neben der Wand des Bedienfelds.

! WARNUNG

Entfernen Sie niemals die Wellenleiterabdeckung.



BEDIENUNG DES BEDIENFELDS

aiwa

POWER

TIMER

Kochen mit hohem Feuer
 Milch 250g ≈ 1'30"
 Instantnudeln 100g ≈ 6'00"
 Brot 100g ≈ 0'20"
 Gedämpfte Spareribs 600g ≈ 12'00"
 Heißer Reis 200g ≈ 3'00"
 Pizza 400g ≈ 3'00"

1. UHR EINSTELLUNG

Die maximale Einstellung beträgt 35 Minuten, am Ende ertönt ein Klingelton und der Knopf kehrt in die Position "0" zurück.

2. MIKROWELLEN-FUNKTION

N°	Feuerkraft	Mikrowellen-Ausgangsverhältnis
1	Niedrig	17% leistung
2	Auftauen	30% leistung
3	Medium	55% leistung
4	M. Hoch	80% leistung
5	Hoch	100% leistung

Unten finden Sie einige Ratschläge zum Auftauen von Lebensmitteln:

N°	Gewicht (g)	Abtauzeit
1	200g	Ungefähr 4 Minuten
2	400g	Ungefähr 8 Minuten
3	600g	Ungefähr 12 Minuten



BETRIEB

- Schließen Sie das Kabel an
 - Stellen Sie vor dem Anschließen des Kabels sicher, dass der Timer auf "0" eingestellt ist.
 - Blockieren Sie nicht die Belüftung.
- Legen Sie das Essen auf den gläsernen Drehteller und schließen Sie die Tür
 - Lebensmittel müssen in einem Utensil enthalten sein.
 - Betreiben Sie den Mikrowellenherd nicht ohne Last, da sonst der Mikrowellenherd beschädigt wird.
- Wählen Sie die gewünschte Leistungsstufe.
- Sobald die gewünschte Zeit eingestellt ist, beginnt das Kochen. Wenn eine Pause in der Mitte erforderlich ist, öffnen Sie einfach die Tür jederzeit und schließen Sie sie, um den Betrieb fortzusetzen.
- Wenn die Zeit abgelaufen ist und der Garvorgang beendet ist, ertönt in der Mikrowelle ein Klingelton, die Innenlampe wird ebenfalls automatisch ausgeschaltet. Wenn das Essen vor Ablauf der Zeit entfernt wird, stellen Sie sicher, dass der Timer auf "0" zurückgestellt ist, damit der Mikrowellenherd nicht im Leerlauf betrieben werden kann.

- 6) Es wird empfohlen, Handschuhe zu tragen, wenn Sie das gekochte Essen aus dem Ofen nehmen, und darauf zu achten, dass Sie das Heizelement oben auf dem Hohlraum nicht berühren.



VORSICHT

Erhitzen von Speisen schnell, in der Regel nur 2 bis 3 Minuten, bitte in 5 Minuten kontrollieren. Bitte achten Sie jederzeit auf den Garzustand

des Essens und passen Sie es nach Ihren Geschmackspräferenzen an. Überhitzung vermeiden. Beim Erhitzen von Brei, Reisbrei, sollte zuerst gleichmäßig gerührt und dann mit Plastikfolie (Ecken zur Belüftung lassen) oder mit einer perforierten Deckelheizung abgedeckt werden. In der Mitte der Auftauzeit öffnen Sie bitte die Tür, um das Essen zu wenden, damit der Auftaueffekt gleichmäßiger ist.



UTENSILIEN-RICHTLINIE

Abhängig von der Kochmethode ist es notwendig, ein sicheres und geeignetes Gefäß zu wählen. Wenn es nicht richtig ausgewählt wird, beeinträchtigt es

nicht nur den Kocheffekt, sondern beschädigt auch das Gefäß oder den Mikrowellenherd. Bitte beachten Sie die folgende Tabelle zur Verwendung:

Behältermaterial	Mikrowelle	Anmerkungen
Hitzebeständige Keramik	Jawohl	Verwenden Sie niemals Keramik, die mit Metallrand verziert oder glasiert ist
Hitzebeständiger Kunststoff	Jawohl	Kann nicht für langes Garen in der Mikrowelle verwendet werden
Hitzebeständiges Glas	Jawohl	
Kunststoffolie	Jawohl	Es sollte nicht zum Garen von Fleisch oder Koteletts verwendet werden, da die Übertemperatur die Folie beschädigen kann
Grillrost	Nein	



KOCHTIPPS

Folgende Faktoren können das Garergebnis beeinflussen:

Verpflegung

Die dickeren Bereiche nach außen, den dünneren Teil zur Mitte legen und gleichmäßig verteilen. Möglichst nicht überlappen.

Dauer der Garzeit

Starten Sie das Kochen mit einer kurzen Zeiteinstellung, werten Sie diese nach Ablauf aus und verlängern Sie sie entsprechend dem tatsächlichen Bedarf. Überkochen kann zu Rauch und Verbrennungen führen.

Speisen gleichmäßig garen

Lebensmittel wie Hähnchen, Hamburger oder Steak sollten während des Garens einmal gewendet werden.

Je nach Art der Speisen ggf. während des Garens ein- oder zweimal von außen nach innen umrühren.

Stehzeit zulassen

Lassen Sie die Speisen nach Ablauf der Garzeit ausreichend lange im Ofen, damit sie ihren Garzyklus abschließen und allmählich abkühlen können.

Ob das Essen fertig ist

Farbe und Härte von Lebensmitteln helfen festzustellen, ob es fertig ist, dazu gehören:

- Dampf tritt aus allen Teilen der Speisen aus, nicht nur am Rand.
- Geflügelstücke lassen sich leicht bewegen.
- Schweinefleisch oder Geflügel weist keine Anzeichen von Blut auf.
- Fisch ist undurchsichtig und kann leicht mit einer Gabel in Scheiben geschnitten werden.

Bräunungsgericht

Wenn Sie eine Bräunungsform oder einen selbsterhitzenden Behälter verwenden, legen Sie immer eine hitzebeständige Isolierung wie z. B. einen Porzellanteller darunter, um eine Beschädigung des Drehtellers und des Drehrings zu vermeiden.

Mikrowellenfeste Plastikfolie

Achten Sie beim Garen von Lebensmitteln mit hohem Fettgehalt darauf, dass die Plastikfolie nicht mit Lebensmitteln in Berührung kommt, da sie schmelzen kann.

Mikrowellengeeignetes Kochgeschirr aus Kunststoff

Manches mikrowellengeeignetes Kochgeschirr aus Kunststoff ist möglicherweise nicht zum Garen von Speisen mit hohem Fett- und Zuckergehalt geeignet. Außerdem darf die in der Gebrauchsanweisung des Geschirrs angegebene Vorheizzeit nicht überschritten werden.



WARTUNG

WARTUNG

Bitte überprüfen Sie Folgendes, bevor Sie den Service anrufen.

1. Geben Sie eine Tasse Wasser (ca. 150 ml) in ein Maßglas in den Ofen und schließen Sie die Tür fest. Die Backofenlampe sollte ausgehen, wenn die Tür richtig geschlossen ist. Lassen Sie den Ofen 1 Minute lang arbeiten.
2. Leuchtet die Backofenlampe?
3. Funktioniert der Lüfter? (Legen Sie Ihre Hand über die hinteren Belüftungsöffnungen.)
4. Dreht sich der Plattenteller? (Der Plattenteller kann sich im Uhrzeigersinn oder gegen den Uhrzeigersinn drehen. Dies ist ganz normal.)
5. Ist das Wasser im Ofen heiß? Wenn „NEIN“ die Antwort auf eine der obigen

Fragen ist, überprüfen Sie bitte Ihre Wandsteckdose und die Sicherung in Ihrem Zählerkasten. Wenn sowohl die Steckdose als auch die Sicherung ordnungsgemäß funktionieren, WENDEN SIE SICH AN IHRE NÄCHSTE ZUGELASSENE KUNDENDIENSTSTELLE.

SICHERHEITSHINWEISE FÜR DIE WARTUNG

Achtung: MIKROWELLENSTRAHLUNG!

1. Der Hochspannungskondensator bleibt nach dem Trennen geladen; Schließen Sie den Minuspol des H. V-Kondensators am Ofenchassis kurz (verwenden Sie einen Schraubendreher), um ihn vor dem Berühren zu entladen.
2. Während der Wartung können die unten aufgeführten Teile entfernt

werden und Zugang zu Potentialen über 250 V zur Erde geben.

- Magnetron
- Hochspannungstransformator
- Hochspannungskondensator
- Hochspannungsdiode
- Hochspannungssicherung

3. Die folgenden Bedingungen können während der Wartung zu einer übermäßigen Mikrowellenbelastung führen.

- Unsachgemäßer Einbau des Magnetrons,
- Falsche Abstimmung von Türverriegelung, Türscharnier und Tür,
- Unsachgemäße Montage des Schalterträgers,
- Tür, Türdichtung oder Gehäuse beschädigt.



TECHNISCHE SPEZIFIKATIONEN

- 20 L Fassungsvermögen und 700 W Leistung mit mechanischer Steuerung.
- Edelstahl-Frontplatte mit transparentem Sichtfenster.
- Leicht zu reinigendes Kochfach aus Steinemail mit pulverbeschichtetem Rückgehäuse.
- Verchromter Mikrowellen-Drehregler mit 5 Stufen einschließlich Abtaufunktion.
- Eingebauter Türgriff zum einfachen Öffnen des Kochfachs.

- Mechanischer Drehtimer mit maximaler Einstellung von 35 Minuten (verchromt)
- Mit 25,5 cm Durchmesser Glas-Drehteller.
- Helle weiße LED-Innenraumbeleuchtung zur Energieeinsparung.
- Benachrichtigungsglocke, um das Ende jedes Kochzyklus anzukündigen.
- Strapazierfähiges 1,0 m langes Netzkabel mit angespritztem Netzstecker für zusätzliche Sicherheit und Komfort.
- Maße: 45,5 x 26,1 x 35,1 cm.
- Gewicht: 10,4 kg.



KORREKTE ENTSORGUNG DIESES PRODUKTS



Diese Kennzeichnung weist darauf hin, dass dieses Produkt in der gesamten EU nicht mit anderen Haushaltsabfällen entsorgt werden darf. Um mögliche Schäden für die Umwelt oder die menschliche Gesundheit durch unkontrollierte Abfallentsorgung zu vermeiden, recyceln Sie es verantwortungsbewusst,

um die nachhaltige Wiederverwendung von Materialressourcen zu fördern. Um Ihr gebrauchtes Gerät zurückzugeben, nutzen Sie bitte die Rückgabe- und Sammelsysteme oder wenden Sie sich an den Händler, bei dem Sie das Produkt gekauft haben. Sie können dieses Produkt umweltgerecht recyceln.



ΤΙ ΥΠΑΡΧΕΙ ΣΤΟ ΚΟΥΤΙ;

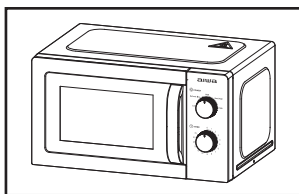

1 Φούρνος μικροκυμάτων

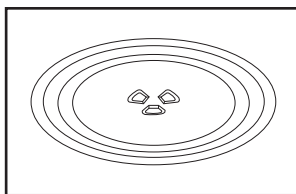

2 Γυάλινο Πικάπ Πιάτο

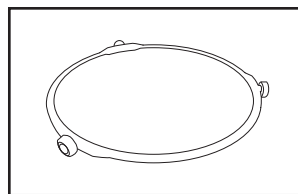

3 Δαχτυλίδι Περιστροφικών Πλακών + Σύζευξη

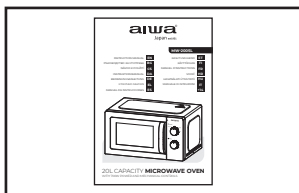

4 Εγχειρίδιο οδηγιών

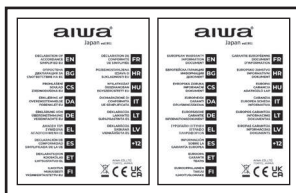

5 Δήλωση συμμόρφωσης, φύλλο εγγύησης



ΣΗΜΑΝΤΙΚΕΣ ΠΡΟΦΥΛΑΞΕΙΣ

ΠΡΟΕΙΔΟΠΟΙΗΣΗ: εάν η πόρτα ή οι σφραγίδες της πόρτας έχουν υποστεί ζημιά, ο φούρνος δεν πρέπει να λειτουργεί μέχρι να επισκευαστεί από εκπαιδευμένο άτομο.

ΠΡΟΕΙΔΟΠΟΙΗΣΗ: Είναι επικίνδυνο για οποιονδήποτε άλλο εκτός από εκπαιδευμένο άτομο να πραγματοποιήσει οποιαδήποτε εργασία σέρβις ή επισκευής, η οποία περιλαμβάνει την αφαίρεση οποιουδήποτε καλύμματος, το οποίο παρέχει προστασία από την έκθεση στην ενέργεια μικροκυμάτων.

ΠΡΟΕΙΔΟΠΟΙΗΣΗ: Τα υγρά ή άλλα τρόφιμα δεν πρέπει να θερμαίνονται σε σφραγισμένα δοχεία, καθώς ενδέχεται να εκραγούν.

1. Χρησιμοποιείτε μόνο σκεύη που είναι κατάλληλα για χρήση σε φούρνους μικροκυμάτων.
2. Δεν επιτρέπονται μεταλλικά δοχεία για τρόφιμα και ποτά κατά το μαγείρεμα στο φούρνο μικροκυμάτων.
3. Όταν ζεστάνετε τρόφιμα σε πλαστικά ή χάρτινα δοχεία, προσέχετε τον φούρνο λόγω της πιθανότητας ανάφλεξης.

4. Ο φούρνος μικροκυμάτων προορίζεται για τη θέρμανση τροφίμων και ποτών. Το στέγνωμα των τροφίμων ή των ρούχων και η θέρμανση μαξιλαιρίων θέρμανσης, παντόφλες, σφουγγάρια, υγρό πανί και παρόμοια μπορεί να οδηγήσει σε κίνδυνο τραυματισμού, ανάφλεξης ή πυρκαγιάς.
5. Εάν παρατηρήσετε καπνό, απενεργοποιήστε ή αποσυνδέστε τη συσκευή από την πρίζα και κρατήστε την πόρτα κλειστή για να καταπνίξετε τυχόν φλόγες. Η θέρμανση των ροφημάτων με μικροκύματα μπορεί να οδηγήσει σε καθυστερημένο βρασμό με έκρηξη, επομένως πρέπει να δίνεται προσοχή κατά το χειρισμό του δοχείου.
6. Το περιεχόμενο των μπιμπερό και τα βάζα παιδικής τροφής πρέπει να αναδεύεται ή να ανακινείται και να ελέγχεται η θερμοκρασία πριν από την κατανάλωση, για να αποφευχθούν εγκαύματα.
7. Τα αυγά με το τσόφλι τους και τα ολόκληρα σκληρά βρασμένα αυγά δεν πρέπει να θερμαίνονται σε φούρνους μικροκυμάτων,

καθώς ενδέχεται να εκραγούν, ακόμη και μετά το τέλος της θέρμανσης στα μικροκύματα.

8. Η μη διατήρηση του φούρνου σε καθαρή κατάσταση μπορεί να οδηγήσει σε φθορά της επιφάνειας που θα μπορούσε να επηρεάσει αρνητικά τη διάρκεια ζωής της συσκευής και ενδεχομένως να οδηγήσει σε επικίνδυνη κατάσταση.
9. Η συσκευή δεν πρέπει να τοποθετείται σε ντουλάπι.
10. Πρέπει να προσέχετε να μην μετακινήσετε το περιστρεφόμενο δίσκο όταν αφαιρείτε τα δοχεία από τη συσκευή.
11. Η συσκευή δεν πρέπει να καθαρίζεται με ατμοκαθαριστή.
12. Η συσκευή δεν πρέπει να τοποθετείται ίσα ή ψηλότερα από 900 mm πάνω από το δάπεδο. Ελάχιστο ύψος ελεύθερου χώρου που απαιτείται πάνω από την επάνω επιφάνεια του φούρνου: 100mm.
Προειδοποίηση: Όταν η συσκευή λειτουργεί σε λειτουργία συνδυασμού, τα παιδιά πρέπει να χρησιμοποιούν τον φούρνο μόνο υπό την επίβλεψη ενήλικου λόγω των θερμοκρασιών που δημιουργούνται.



ΠΡΟΣΟΧΗ: ΖΕΣΤΗ ΕΠΙΦΑΝΕΙΑ

13. Εάν το καλώδιο τροφοδοσίας είναι κατεστραμμένο, πρέπει να αντικατασταθεί από τον κατασκευαστή ή τον αντιπρόσωπο σέρβις του ή από παρόμοιο εξουσιοδοτημένο άτομο για την αποφυγή κινδύνου.
14. Αυτή η συσκευή μπορεί να χρησιμοποιηθεί από παιδιά ηλικίας από 8 ετών και άνω και άτομα με μειωμένες σωματικές, αισθητηριακές ή διανοητικές ικανότητες ή έλλειψη εμπειρίας και γνώσης, εάν τους έχει δοθεί επίβλεψη ή οδηγίες σχετικά με τη

χρήση της συσκευής με ασφαλή τρόπο και κατανοούν τους κινδύνους εμπλεκόμενος.

15. Τα παιδιά δεν πρέπει να παίζουν με τη συσκευή.
16. Ο καθαρισμός και η συντήρηση από τον χρήστη δεν πρέπει να γίνονται από παιδιά χωρίς επίβλεψη.
17. Μην βάζετε απευθείας κρύο νερό στη γυάλινη πλάκα μετά τη χρήση. Πρέπει να τοποθετήσει το πιάτο γυαλιού για τουλάχιστον 20 λεπτά, και να το βάλει έπειτα στο νερό για να αποφύγει.
18. **Συσκευές Ομάδας 2 Κατηγορίας Β Ομάδα 2 Εξοπλισμός ISM:** Η ομάδα 2 περιέχει όλο τον εξοπλισμό ISM στον οποίο η ενέργεια ραδιοσυχνότητας παράγεται σκόπιμα και/ή χρησιμοποιείται με τη μορφή ηλεκτρομαγνητικής ακτινοβολίας για την επεξεργασία υλικού, καθώς και εξοπλισμός ηλεκτροσυγκόλλησης και ηλεκτροσυγκόλλησης με τόξο.
Ο εξοπλισμός κατηγορίας Β είναι εξοπλισμός κατάλληλος για χρήση σε οικιακές εγκαταστάσεις και σε εγκαταστάσεις απευθείας συνδεδεμένες σε δίκτυο τροφοδοσίας χαμηλής τάσης που τροφοδοτεί κτίρια που χρησιμοποιούνται για οικιακούς σκοπούς.
19. Αυτό το εσωτερικό φως των οδηγήσεων πηγής φωτός προϊόντων σε < 60lm>.
20. Για να είναι σε συμμόρφωση EN 61000-3-11, το προϊόν θα συνδεθεί μόνο με έναν ανεφοδιασμό της σύνθετης αντίστασης συστημάτων: $|Z_{sys}| = 0,40089 \text{ ohms}$ ή λιγότεροι. Πριν από συνδέστε το προϊόν με το δημόσιο δίκτυο δύναμης, παρακαλώ συμβουλευθείτε την τοπική αρχή παροχής ηλεκτρικού ρεύματος σας για να εξασφαλίσετε ότι το δίκτυο δύναμης καλύπτει ανωτέρω την απαίτηση.



ΕΓΚΑΤΑΣΤΑΣΗ

1. Βγάλτε όλη τη συσκευασία. Εάν υπάρχει ασφαλής μεμβράνη πάνω από το φούρνο, σκίστε την πριν τη χρήση. Ελέγξτε προσεκτικά για ζημιές. Εάν υπάρχει, ειδοποιήστε αμέσως τον αντιπρόσωπο ή στείλτε το στο κέντρο σέρβις του κατασκευαστή.
2. Οι φούρνοι μικροκυμάτων πρέπει να τοποθετούνται σε ξηρά και μη διαβρωτικά περιβάλλοντα, μακριά από θερμότητα και υγρασία, όπως καυστήρα αερίου ή δοχείο νερού.

3. Για να εξασφαλιστεί επαρκής αερισμός, η απόσταση του πίσω μέρους του φούρνου μικροκυμάτων στον τοίχο πρέπει να είναι τουλάχιστον 10 cm, η πλευρά προς τον τοίχο πρέπει να είναι τουλάχιστον 5 cm, η ελεύθερη απόσταση πάνω από την επάνω επιφάνεια τουλάχιστον 20 cm. η απόσταση του φούρνου μικροκυμάτων από το έδαφος πρέπει να είναι τουλάχιστον 85 cm.
4. Η θέση του φούρνου πρέπει να είναι τέτοια ώστε να απέχει από την τηλεόραση, το ραδιόφωνο ή την κεραία, καθώς μπορεί να προκληθεί διαταραχή της εικόνας ή θόρυβος. Η απόσταση πρέπει να είναι μεγαλύτερη από 5 μέτρα.
5. Η συσκευή πρέπει να είναι τοποθετημένη έτσι ώστε το φως να είναι προσβάσιμο και πρέπει να εξασφαλίζει καλή γείωση

σε περίπτωση διαρροής, μπορεί να σχηματιστεί βρόχος γείωσης για την αποφυγή ηλεκτροπληξίας.

6. Ο φούρνος μικροκυμάτων πρέπει να λειτουργεί με την πόρτα κλειστή.
7. Ο φούρνος μικροκυμάτων δεν πρέπει να τοποθετείται σε ντουλάπι. Ο φούρνος μικροκυμάτων προορίζεται για χρήση ανεξάρτητος.
8. Καθώς υπάρχουν υπολείμματα κατασκευής ή λάδι στην κοιλότητα του φούρνου ή στο θερμαντικό στοιχείο, συνήθως μυρίζει τη μυρωδιά, ακόμη και έναν ελαφρύ καπνό. εξαερισμός. Συνιστάται λοιπόν ανεπιφύλακτα να τοποθετήσετε ένα φλιτζάνι νερό στην κοιλότητα, ρυθμίζοντας σε υψηλή ισχύ και να λειτουργήσετε αρκετές φορές.



ΚΑΘΑΡΙΣΜΑ

ΦΡΟΝΤΙΔΑ ΦΟΥΡΝΟΥ ΜΙΚΡΟΚΥΜΑΤΩΝ



ΠΡΟΣΟΧΗ

Ο φούρνος πρέπει να καθαρίζεται τακτικά και να αφαιρούνται τυχόν υπολείμματα φαγητού.



ΠΡΟΕΙΔΟΠΟΙΗΣΗ:

- a. Αφαιρέστε το καλώδιο τροφοδοσίας από την πρίζα πριν από τον καθαρισμό. Μετά την ψύξη των προϊόντων. Μην βυθίζετε τη συσκευή σε νερό ή άλλα υγρά όταν την καθαρίζετε.
- b. Η μη διατήρηση του φούρνου σε καθαρή κατάσταση μπορεί να οδηγήσει σε φθορά της επιφάνειας που θα μπορούσε να επηρεάσει αρνητικά τη διάρκεια ζωής της συσκευής και ενδεχομένως να οδηγήσει σε επικίνδυνη κατάσταση.
- c. Μην χρησιμοποιείτε ποτέ σκληρό απορρυπαντικό, βενζίνη, λιπαντική σκόνη ή μεταλλική βούρτσα για να καθαρίσετε οποιοδήποτε μέρος της συσκευής.
- d. Μην αφαιρείτε το κάλυμμα του κυματοδηγού.
- e. Όταν ο φούρνος μικροκυμάτων έχει χρησιμοποιηθεί για μεγάλο χρονικό διάστημα, μπορεί να υπάρχουν μερικές περίεργες μυρωδιές στον φούρνο,

ακολουθώντας 3 μεθόδους μπορείτε να απαλλαγείτε από αυτές:

- 1) Τοποθετήστε πολλές φέτες λεμονιού σε ένα φλιτζάνι και στη συνέχεια ζεστάνετε με υψηλή Micro Power για 2-3 λεπτά.
- 2) Τοποθετήστε ένα φλιτζάνι κόκκινο τσάι στο φούρνο και μετά ζεστάνετε με υψηλή μικροισχύ.
- 3) Βάλτε λίγη φλούδα πορτοκαλιού στο φούρνο και στη συνέχεια ζεστάνετε τα με υψηλή Micro Power για 1 λεπτό.
- f. Όταν το προϊόν δεν χρησιμοποιείται, θα πρέπει να τοποθετείται σε δοκιμασμένους και αεριζόμενους χώρους όσο το δυνατόν καλύτερα.



ΠΡΟΕΙΔΟΠΟΙΗΣΗ:

Λεπτομέρειες για τον καθαρισμό επιφανειών που έρχονται σε επαφή με τρόφιμα:

Μετά τη χρήση σκουπίστε το κάλυμμα του κυματοδηγού με ένα υγρό πανί και στη συνέχεια στεγνό πανί για να αφαιρέσετε τυχόν πιτσιλιές τροφίμων και λίπος. Το συσσωρευμένο γράσο μπορεί να υπερθερμανθεί και να αρχίσει να προκαλεί καπνό ή να πάρει φωτιά.

ΣΥΜΒΟΥΛΕΣ ΓΙΑ ΚΑΘΑΡΙΣΜΟ

Λεπτομέρειες για τον καθαρισμό

στεγανοποιήσεων πόρτας, κοιλότητας και παρακείμενων εξαρτημάτων:

Εξωτερικό: Σκουπίστε το περίβλημα με ένα βρεγμένο μαλακό πανί.

Πόρτα: Χρησιμοποιώντας ένα βρεγμένο μαλακό πανί, σκουπίστε την πόρτα και το παράθυρο. Σκουπίστε τις τσιμούχες της πόρτας και τα παρακείμενα μέρη για να αφαιρέσετε τυχόν διαρροή ή πιτσιλίσια.

Σκουπίστε τον πίνακα ελέγχου με ένα ελαφρώς βρεγμένο μαλακό πανί.

Εσωτερικοί τοίχοι:

Καθαρίστε τις εσωτερικές επιφάνειες με ένα βρεγμένο μαλακό πανί.

Καθαρίστε το κάλυμμα του κυματοδηγού για να αφαιρέσετε τυχόν πιτσιλίσια τροφίμων.

Πικάπ / Δακτύλιος περιστροφής / Άξονας περιστροφής:

Πλύνετε με ήπιο σαπουνόνερο. Ξεπλύνετε με καθαρό νερό και αφήστε το να στεγνώσει καλά.



ΟΔΗΓΙΕΣ ΠΡΟΪΟΝΤΟΣ

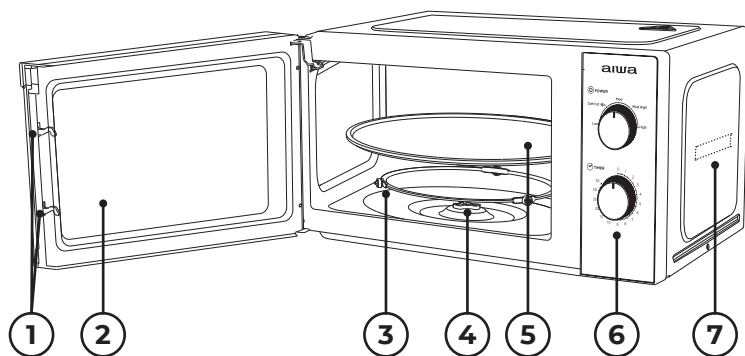

- 1) Κλείδωμα πόρτας:** Η πόρτα του φούρνου μικροκυμάτων πρέπει να είναι σωστά κλειστή για να λειτουργεί.
- 2) Παράθυρο προβολής:** Επιτρέπει στον χρήστη να δει την κατάσταση μαγειρέματος.
- 3) Περιστρεφόμενος δακτύλιος:** Το γυάλινο πικάπ κάθετα στους τροχούς του. στηρίζει το πικάπ και το βοηθά να ισορροπεί κατά την περιστροφή.
- 4) Περιστρεφόμενος άξονας:** Το γυάλινο περιστρεφόμενο τραπέζι βρίσκεται στον άξονα. ο κινητήρας από κάτω του οδηγεί το περιστρεφόμενο δίσκο να περιστρέφεται.
- 5) Περιστρεφόμενος δίσκος:** Το φαγητό κάθετα στο περιστρεφόμενο δίσκο, η περιστροφή του κατά τη λειτουργία βοηθά στο ομοιόμορφο ψήσιμο του φαγητού.



ΠΡΟΣΟΧΗ

- Τοποθετήστε πρώτα τον περιστρεφόμενο δακτύλιο.
- Τοποθετήστε το περιστρεφόμενο δίσκο στον περιστρεφόμενο άξονα και βεβαιωθείτε ότι έχει γρατσουνιστεί σωστά.

6) Πίνακας ελέγχου: Δείτε παρακάτω αναλυτικά (ο πίνακας ελέγχου υπόκειται σε αλλαγές χωρίς προηγούμενη ειδοποίηση).

7) Κάλυμμα κυματοδηγού: Βρίσκεται στο εσωτερικό του φούρνου μικροκυμάτων, δίπλα στον τοίχο του πίνακα ελέγχου.



ΠΡΟΕΙΔΟΠΟΙΗΣΗ

Μην αφαιρείτε ποτέ το κάλυμμα του κυματοδηγού.



ΛΕΙΤΟΥΡΓΙΑ ΠΙΝΑΚΑ ΕΛΕΓΧΟΥ

aiwa

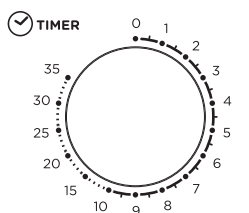
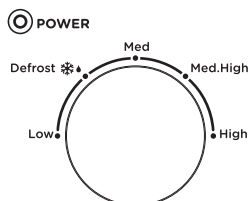

Υψηλή μαγειρική φωτιά

Γάλα 250g ≈ 1'30"
 Στιγμιαία νουντλς 100g ≈ 6'00"
 Ψωμί 100g ≈ 0'20"
 Σπαλομπριζόλες στον ατμό 600g ≈ 12'00"
 Καυτό ρύζι 200g ≈ 3'00"
 Πίτσα 400g ≈ 3'00"

1. ΡΥΘΜΙΣΗ ΡΟΛΟΓΙΟΥ

Η μέγιστη ρύθμιση είναι 35 λεπτά, υπάρχει ένας ήχος κλήσης στο τέλος και το κουμπί επιστρέφει στη θέση "0".

2. ΛΕΙΤΟΥΡΓΙΑ ΜΙΚΡΟΚΥΜΑΤΩΝ

Αριθμός	Πυρόξ	Αναλογία παραγωγής μικροκυμάτων
1	Χαμηλή	17% παραγωγή δύναμης
2	Απόψυξη	30% παραγωγή δύναμης
3	Μέσο	55% παραγωγή δύναμης
4	Μ. Υψηλός	80% παραγωγή δύναμης
5	Υψηλή	100% παραγωγή δύναμης

Παρακάτω είναι μερικές συμβουλές για το χρόνο απόψυξης των τροφίμων:

Αριθμός	Βάρος (g)	Ξεπαγώστε το χρόνο
1	200g	Περίπου 4 λεπτά
2	400g	Περίπου 8 λεπτά
3	600g	Περίπου 12 λεπτά



ΛΕΙΤΟΥΡΓΙΑ

- Συνδέστε το καλώδιο
 - Πριν συνδέσετε το καλώδιο, βεβαιωθείτε ότι ο χρονοδιακόπτης έχει ρυθμιστεί στη θέση "0".
 - Μην εμποδίζετε τον εξαερισμό.
- Τοποθετήστε το φαγητό στο γυάλινο πικάπ και κλείστε την πόρτα
 - Τα τρόφιμα πρέπει να περιέχονται σε ένα σκεύος.
 - Μην λειτουργείτε το φούρνο μικροκυμάτων χωρίς φορτίο, διαφορετικά θα προκαλέσει ζημιά στο φούρνο μικροκυμάτων.
- Επιλέξτε το επιθυμητό επίπεδο ισχύος
- μόλις ρυθμιστεί ο επιθυμητός χρόνος, αρχίζει το μαγείρεμα. Εάν απαιτείται

παύση στη μέση, απλώς ανοίξτε την πόρτα ανά πάσα στιγμή και κλείστε την για να συνεχίσετε τη λειτουργία.

- όταν οι χρόνοι έξω και το μαγείρεμα τελειώνουν, ο φούρνος μικροκυμάτων παράγει ένα δαχτυλίδι κουδουνιών, ο εσωτερικός λαμπτήρας θα κλειθεί επίσης αυτόματα.

Εάν το φαγητό αφαιρεθεί πριν από το χρονικό όριο, βεβαιωθείτε ότι έχετε ρυθμίσει ξανά το χρονοδιακόπτη στη θέση "0", έτσι αποφεύγεται η λειτουργία του φούρνου μικροκυμάτων σε κενό φορτίο.
- συνιστάται να φοράτε γάντια κατά την αφαίρεση των μαγειρεμένων τροφίμων από

το φούρνο και να είστε προσεκτικοί μην αγγίζετε το θερμικό στοιχείο στην κορυφή της κυλότητας.



ΠΡΟΣΟΧΗ

Θέρμανση τροφίμων γρήγορα, γενικά μόνο 2 έως 3 λεπτά, παρακαλώ ελέγξτε σε 5 λεπτά. Παρακαλώ δώστε προσοχή στον όρο μαγειρέματος του φαγητού ανά πάσα στιγμή και το ρυθμίστε σύμφωνα με την προτίμηση

γούστου σας. Αποφύγετε την υπερθέρμανση. Κατά τη θέρμανση χυλό, congee, θα πρέπει πρώτα να αναδεύεται ομοιόμορφα, και στη συνέχεια καλύπτεται με πλαστική μεμβράνη (αφήστε γωνίες για εξαερισμό) ή με ένα διάτρητο θέρμανση καπάκι.

Στο μέσο σημείο στο χρόνο ξεπαγώματος, παρακαλώ ανοίξτε την πόρτα για να γυρίσετε τα τρόφιμα, έτσι ώστε η επίδραση ξεπαγώματος είναι πιο ομοιόμορφη.



ΟΔΗΓΙΕΣ ΓΙΑ ΣΚΕΥΗ

Ανάλογα με τη μέθοδο μαγειρέματος, είναι απαραίτητο να επιλέξετε ένα ασφαλές και κατάλληλο σκάφος. Εάν δεν έχει επιλεγεί σωστά, δεν θα επηρεάσει μόνο το αποτέλεσμα

μαγειρέματος, αλλά θα προκαλέσει επίσης βλάβη στο δοχείο ή στο φούρνο μικροκυμάτων. Ανατρέξτε στον παρακάτω πίνακα για χρήση:

Υλικό δοχείου	Φουρνος μικροκυματων	Σημειώσεις
Ανθεκτικό στη θερμότητα κεραμικό	Ναί	Μην χρησιμοποιείτε ποτέ τα κεραμικά που είναι διακοσμημένα με μεταλλικό χείλος ή τζάμι
Πλαστικό ανθεκτικό στη θερμότητα	Ναί	Δεν μπορεί να χρησιμοποιηθεί για μεγάλο χρονικό διάστημα μαγείρεμα στο φούρνο μικροκυμάτων
Γυαλί ανθεκτικό στη θερμότητα	Ναί	
Πλαστική ταινία	Ναί	Δεν πρέπει να χρησιμοποιείται όταν μαγειρεύετε κρέας ή μπριζόλες καθώς η υπερβολική θερμοκρασία μπορεί να βλάψει τη μεμβράνη
Σχάρα γκριλ	Όχι	



ΣΥΜΒΟΥΛΕΣ ΜΑΓΕΙΡΙΚΗΣ

Οι ακόλουθοι παράγοντες μπορεί να επηρεάσουν το αποτέλεσμα μαγειρέματος:

Τακτοποίηση φαγητού

Τοποθετήστε πιο χοντρές περιοχές προς το εξωτερικό του πιάτου, το λεπτότερο προς το

κέντρο και απλώστε το ομοιόμορφα. Μην επικαλύπτετε εάν είναι δυνατόν.

Διάρκεια χρόνου μαγειρέματος

Ξεκινήστε το μαγείρεμα με μικρή ρύθμιση χρόνου, αξιολογήστε το αφού λήξει και επεκτείνετε

το ανάλογα με την πραγματική ανάγκη. Το υπερβολικό μαγείρεμα μπορεί να προκαλέσει καπνό και εγκαύματα.

Μαγείρεμα φαγητού ομοιόμορφα

Τρόφιμα όπως κοτόπουλο, χάμπουργκερ ή μπριζόλα θα πρέπει να τα γυρίζετε μία φορά κατά το μαγείρεμα. Ανάλογα με τον τύπο του φαγητού, εάν υπάρχει, ανακατέψτε το από έξω προς το κέντρο του πιάτου μία ή δύο φορές κατά τη διάρκεια του.

μαγειρέματος.

Αφήστε χρόνο στάσης. Αφού τελειώσουν οι χρόνοι μαγειρέματος, αφήστε το φαγητό στο φούρνο για αρκετό χρονικό διάστημα, έτσι ώστε να ολοκληρώσει τον κύκλο μαγειρέματος και να κρυώσει σταδιακά.

Είτε το φαγητό έχει γίνει

Το χρώμα και η σκληρότητα του φαγητού βοηθούν να καθορισθεί εάν έχει γίνει, αυτά περιλαμβάνουν:

- Ο ατμός βγαίνει από όλα τα μέρη του φαγητού, όχι μόνο από την άκρη.
- Οι αρμοί των πουλερικών μπορούν να μετακινήθούν εύκολα.
- Το χοιρινό ή τα πουλερικά δεν δείχνουν σημάδια αίματος.

- Το ψάρι είναι αδιαφανές και μπορεί να κοπεί εύκολα με ένα πιρούνι.

Πιάτο καφέ

Όταν χρησιμοποιείτε ένα πιάτο που μαυρίζει ή ένα αυτοθερμαινόμενο δοχείο, να τοποθετείτε πάντα ένα ανθεκτικό στη θερμότητα μονωτικό, όπως μια πορσελάνινη πλάκα κάτω από αυτό για να αποφύγετε ζημιά στο περιστρεφόμενο δίσκο και στον περιστρεφόμενο δακτύλιο.

Πλαστική μεμβράνη ασφαλή για φούρνο μικροκυμάτων

Όταν μαγειρεύετε τρόφιμα με υψηλή περιεκτικότητα σε λιπαρά, μην αφήνετε την πλαστική μεμβράνη να έρθει σε επαφή με τα τρόφιμα γιατί μπορεί να λιώσει.

Πλαστικό σκεύος κατάλληλο για φούρνο μικροκυμάτων

Κάποια πλαστικά σκεύη που είναι κατάλληλα για φούρνο μικροκυμάτων ενδέχεται να μην είναι κατάλληλα για το μαγείρεμα φαγητών με υψηλή περιεκτικότητα σε λιπαρά και ζάχαρη. Επίσης, δεν πρέπει να ξεπεραστεί ο χρόνος προθέρμανσης που καθορίζεται στο εγχειρίδιο οδηγιών του πιάτου.



ΣΥΝΤΗΡΗΣΗ

ΕΞΥΠΗΡΕΤΗΣΗ

Ελέγξτε τα παρακάτω πριν καλέσετε για υπηρεσίες.

- 1.** Τοποθετήστε ένα φλιτζάνι νερό (περίπου 150 ml) σε ένα ποτήρι μεζούρα στο φούρνο και κλείστε καλά την πόρτα. Η λυχνία του φούρνου θα πρέπει να σβήσει εάν η πόρτα είναι κλειστή σωστά. Αφήνουμε τον φούρνο να δουλέψει για 1 λεπτό.
- 2.** Ανάβει η λάμπα του φούρνου.
- 3.** Λειτουργεί ο ανεμιστήρας ψύξης; (Βάλτε το χέρι σας πάνω από τα πίσω ανοίγματα εξαερισμού.)
- 4.** Περιστρέφεται το πικάπ; (Το περιστρεφόμενο τραπέζι μπορεί να περιστρέφεται δεξιόστροφα ή αριστερόστροφα. Αυτό είναι απολύτως φυσιολογικό.)
- 5.** Είναι ζεστό το νερό μέσα στο φούρνο; Εάν το "ΟΧΙ" είναι η απάντηση σε οποιαδήποτε από τις παραπάνω ερωτήσεις, ελέγξτε την

πρίζα τοίχου και την ασφάλεια στο κουτί του μετρητή σας.

Εάν και η πρίζα και η ασφάλεια λειτουργούν σωστά, ΕΠΙΚΟΙΝΩΝΗΣΤΕ ΜΕ ΤΟ ΠΛΗΣΙΟΝ ΕΓΚΕΚΡΙΜΕΝΟ ΣΕΡΒΙΣ ΣΑΣ.

ΕΞΥΠΗΡΕΤΗΣΗ ΔΙΑΦΥΛΑΞΕΩΝ

Προσοχή: ΑΚΤΙΝΟΒΟΛΙΑ ΜΙΚΡΟΚΥΜΑΤΩΝ

- 1.** Ο πυκνωτής υψηλής τάσης παραμένει φορτισμένος μετά την αποσύνδεση. βραχυκυκλώστε τον αρνητικό ακροδέκτη του πυκνωτή H. V στο πλαίσιο του φούρνου (χρησιμοποιήστε ένα κατσαβίδι) για να αποφορτιστεί πριν το αγγίξετε.
- 2.** Κατά τη διάρκεια του σέρβις τα εξαρτήματα που αναφέρονται παρακάτω ενδέχεται να αφαιρεθούν και να δώσουν πρόσβαση σε δυναμικά άνω των 250 V στη γείωση.

- Μαγνήτρον
 - Μετασχηματιστής υψηλής τάσης
 - Πυκνωτής υψηλής τάσης
 - Δίοδος υψηλής τάσης
 - Ασφάλεια υψηλής τάσης
- 3.** Οι ακόλουθες συνθήκες μπορεί να προκαλέσουν αδικαιολόγητη έκθεση στα μικροκύματα κατά τη διάρκεια του σέρβις.
- Ακατάλληλη τοποθέτηση μαγνητρόν.
 - Ακατάλληλη αντιστοίχιση κλειδώματος πόρτας, μεντεσέ πόρτας και πόρτας.
 - Ακατάλληλη τοποθέτηση του στηρίγματος διακόπτη.
 - Η πόρτα, η στεγανοποίηση της πόρτας ή το περίβλημα έχουν καταστραφεί.



ΤΕΧΝΙΚΕΣ ΠΡΟΔΙΑΓΡΑΦΕΣ

- Χωρητικότητα 20L & ισχύς 700W με μηχανικά χειριστήρια.
- Μηπροστίνο πάνελ από ανοξείδωτο ατσάλι με διαφανές παράθυρο προβολής.
- Εύκολα καθαριζόμενος χώρος μαγειρέματος από πέτρινο σμάλτο με πίσω περίβλημα με επίστρωση πούδρας.
- Επιχρωμωμένος περιστροφικός ρυθμιστής ισχύος μικροκυμάτων με 5 επίπεδα, συμπεριλαμβανομένης της λειτουργίας απόψυξης.
- Ενσωματωμένο χερούλι πόρτας για εύκολο άνοιγμα του χώρου μαγειρέματος.
- Περιστροφικός μηχανικός χρονοδιακόπτης με μέγιστη ρύθμιση 35 λεπτών (επιχρωμωμένο)
- Με γυάλινη περιστρεφόμενη πλάκα διαμέτρου 25,5 cm.
- Φωτεινός λευκός εσωτερικός φωτισμός του διαμερίσματος LED για εξοικονόμηση ενέργειας.
- Κουδούνι ειδοποίησης για την αναγγελία του τέλους κάθε κύκλου μαγειρέματος.
- Βαρέως τύπου καλώδιο εναλλασσόμενου ρεύματος 1,0m με χυτευμένο βύσμα εναλλασσόμενου ρεύματος για επιπλέον ασφάλεια και ευκολία.
- Διαστάσεις: 45,5 x 26,1 x 35,1 cm.
- Βάρος: 10,4 kg.



ΩΣΤΗ ΑΠΟΡΡΙΨΗ ΑΥΤΟΥ ΤΟΥ ΠΡΟΪΟΝΤΟΣ



Αυτή η σήμανση υποδεικνύει ότι αυτό το προϊόν δεν πρέπει να απορρίπτεται μαζί με άλλα οικιακά απορρίμματα σε ολόκληρη την ΕΕ. Για να αποτρέψετε πιθανή βλάβη στο περιβάλλον ή την ανθρώπινη υγεία από την ανεξέλεγκτη διάθεση απορριμμάτων, ανακυκλώστε τα υπεύθυνα για να

προωθήσετε τη βιώσιμη επαναχρησιμοποίηση των υλικών πόρων. Για να επιστρέψετε τη χρησιμοποιημένη συσκευή σας, χρησιμοποιήστε τα συστήματα επιστροφής και συλλογής ή επικοινωνήστε με τον πωλητή από τον οποίο αγοράσατε το προϊόν. Μπορούν να πάρουν αυτό το προϊόν για περιβαλλοντική ασφαλή ανακύκλωση.



¿QUE HAY EN LA CAJA?

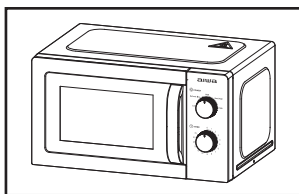

1 Horno microondas

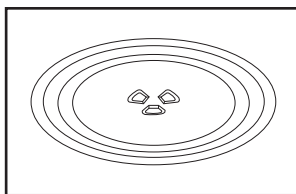

2 Placa giratoria de vidrio

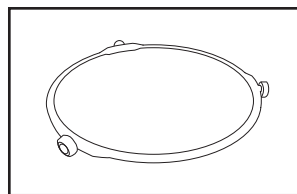

3 Anillo de plato giratorio + acoplamiento

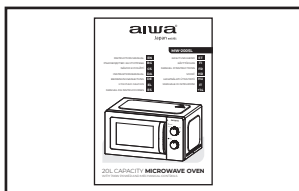

4 Manual de instrucciones

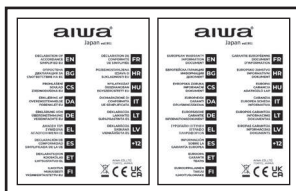

5 Declaración de conformidad, Hoja de garantía



CONSIDERACIONES IMPORTANTES

ADVERTENCIA: Si la puerta o los sellos de la puerta están dañados, el horno no debe operarse hasta que haya sido reparado por una persona capacitada.

ADVERTENCIA: Es peligroso para cualquier persona que no sea una persona capacitada realizar cualquier operación de servicio o reparación que implique quitar cualquier cubierta que brinde protección contra la exposición a la energía de microondas. **ADVERTENCIA:** Los líquidos u otros alimentos no deben calentarse en recipientes cerrados, ya que pueden explotar.

1. Utilice únicamente utensilios que sean aptos para su uso en hornos microondas.
2. No se permiten recipientes metálicos para alimentos y bebidas durante la cocción con microondas.
3. Al calentar alimentos en recipientes de plástico o papel, vigile el horno debido a la posibilidad de ignición.

4. El horno de microondas está diseñado para calentar alimentos y bebidas. El secado de alimentos o ropa y el calentamiento de almohadillas térmicas, pantuflas, esponjas, paños húmedos y similares pueden generar riesgo de lesiones, ignición o incendio.
5. Si observa humo, apague o desenchufe el aparato y mantenga la puerta cerrada para sofocar las llamas. El calentamiento de bebidas por microondas puede provocar una ebullición eruptiva retardada, por lo tanto, se debe tener cuidado al manipular el recipiente.
6. El contenido de los biberones y tarros de comida para bebés se debe revolver o sacudir y se debe controlar la temperatura antes del consumo para evitar quemaduras.
7. Los huevos con cáscara y los huevos duros enteros no deben calentarse en

hornos de microondas, ya que pueden explotar, incluso después de que haya finalizado el calentamiento por microondas.

8. No mantener el horno en condiciones limpias podría provocar el deterioro de la superficie que podría afectar negativamente la vida útil del electrodoméstico y posiblemente resultar en una situación peligrosa.
9. El aparato no debe colocarse en un armario.
10. Se debe tener cuidado de no desplazar el plato giratorio al retirar los recipientes del aparato.
11. El aparato no debe limpiarse con un limpiador a vapor.
12. El aparato no debe instalarse a una altura igual o superior a 900 mm sobre el suelo. Altura mínima de espacio libre necesario sobre la superficie superior del horno: 100 mm. Advertencia: Cuando el aparato funciona en el modo combinado, los niños solo deben utilizar el horno bajo la supervisión de un adulto debido a las temperaturas generadas.



PRECAUCIÓN: SUPERFICIE CALIENTE

13. Si el cable de alimentación está dañado, debe ser reemplazado por el fabricante o su agente de servicio o una persona calificada similar para evitar un peligro.
14. Este aparato puede ser utilizado por niños a partir de los 8 años y por personas con capacidades físicas, sensoriales o mentales reducidas o falta de experiencia y conocimiento si han recibido supervisión o

instrucciones sobre el uso del aparato de forma segura y comprenden los peligros involucrados.

15. Los niños no deben jugar con el aparato.
16. La limpieza y el mantenimiento del usuario no deben ser realizados por niños sin supervisión.
17. No ponga directamente agua fría en la placa de vidrio después de su uso. Deje enfriar la placa de vidrio durante al menos 20 minutos y luego podrá colocarla en el agua para evitar que se agriete.
18. **Grupo 2 Aparato clase B**
Grupo 2 Equipos ISM: el grupo 2 contiene todos los equipos ISM en los que se genera y/o utiliza intencionadamente energía de radiofrecuencia en forma de radiación electromagnética para el tratamiento de materiales, y los equipos de electroerosión y soldadura por arco. Los equipos de clase B son equipos aptos para su uso en establecimientos domésticos y en establecimientos conectados directamente a una red de suministro de energía de bajo voltaje que alimenta edificios utilizados para fines domésticos.
19. La fuente de luz interna del producto llevó la luz encendida < 60lm.
20. Para cumplir con la norma EN 61000-3-11, el producto solo se conectará a un suministro de impedancia del sistema: $|Z_{\text{sys}}| = 0,40089$ ohmios o menos. Antes de conectar el producto a la red de energía pública, consulte a su autoridad de suministro de energía local para asegurarse de que la red de energía cumpla con el requisito anterior.



INSTALACIÓN

1. Saque todo el embalaje. Si hay una película segura sobre el horno, quítela antes de usarla. Compruebe cuidadosamente si hay daños. En

su caso, notifique inmediatamente al distribuidor o envíelo al centro de servicio del fabricante.

2. Los hornos de microondas deben colocarse en ambientes secos y no corrosivos, alejados del calor y la humedad, como quemadores de gas o tanques de agua.
3. Para garantizar una ventilación suficiente, la distancia de la parte posterior del microondas a la pared debe ser de al menos 10 cm, el lado de la pared debe ser de al menos 5 cm, la distancia libre sobre la superficie superior de al menos 20 cm la distancia del microondas al suelo debe ser de al menos 85 cm.
4. La posición del horno debe ser tal que esté lejos del televisor, la radio o la antena, ya que pueden producirse interferencias en la imagen o ruido. La distancia debe ser superior a 5 m.
5. El aparato debe colocarse de manera que se pueda acceder al enchufe y debe garantizar una buena conexión a tierra en caso de que se produzca una fuga, se puede formar un bucle de tierra para evitar descargas eléctricas.
6. El horno de microondas debe operarse con la puerta cerrada.
7. El horno de microondas no debe colocarse en un gabinete. El horno de microondas está diseñado para usarse de forma independiente.
8. Como hay residuos de fabricación o restos de aceite en la cavidad del horno o en el elemento de calor, por lo general olerá el olor, incluso un ligero humo. Es un caso normal y no ocurrirá después de varios usos, mantenga la puerta o ventana abierta garantizar una buena ventilación. Por lo tanto, se recomienda encarecidamente colocar una taza de agua en la cavidad, configurarla a alta potencia y operarla varias veces.



LIMPIEZA

CUIDADO DEL HORNO MICROONDAS



PRECAUCIÓN

El horno debe limpiarse con regularidad y eliminarse los restos de comida.



ADVERTENCIA

- a. Retire el cable de alimentación del tomacorriente de la pared antes de limpiarlo. Después de enfriar los productos. No sumerja el aparato en agua u otros líquidos durante la limpieza.
- b. No mantener el horno en condiciones limpias podría provocar el deterioro de la superficie que podría afectar negativamente la vida útil del electrodoméstico y posiblemente resultar en una situación peligrosa.
- c. Nunca use detergente fuerte, gasolina, polvo abrasivo o cepillo de metal para limpiar cualquier parte del aparato.
- d. No quite la cubierta de la guía de ondas.
- e. Cuando el horno de microondas se

ha utilizado durante mucho tiempo, es posible que existan algunos olores extraños en el horno. Los siguientes 3 métodos pueden eliminarlos:

- 1) Coloca varias rodajas de limón en una taza, luego caliéntalo con Micro Power alto durante 2-3 min.
- 2) Coloque una taza de té rojo en el horno, luego caliéntelo a alta potencia.
- 3) Coloque un poco de cáscara de naranja en el horno y luego caliéntelos con Micro Power alto durante 1 minuto.
- f. Cuando el producto no se utilice, debe colocarse en lugares ventilados lo mejor posible.



ADVERTENCIA

Detalles de cómo limpiar superficies en contacto con alimentos:

Después de su uso, limpie la cubierta de la guía de ondas con un paño húmedo y, a continuación, con un paño seco para eliminar las salpicaduras de comida y la grasa. La grasa acumulada

puede sobrecalentarse y comenzar a producir humo o incendiarse.

CONSEJOS PARA LA LIMPIEZA

Detalles para limpiar los sellos de la puerta, la cavidad y las partes adyacentes:

Exterior: Limpie la carcasa con un paño suave humedecido.

Puerta: Con un paño suave humedecido, limpie la puerta y la ventana.

Limpie los sellos de la puerta y las piezas adyacentes para eliminar cualquier derrame o salpicadura.

Limpie el panel de control con un paño suave ligeramente humedecido.

Paredes interiores:

Limpie las superficies interiores con un paño suave humedecido.

Limpie la cubierta de la guía de ondas para eliminar cualquier alimento que haya salpicado.

Plato giratorio / Anillo de rotación / Eje de rotación:

Lavar con agua jabonosa suave.

Enjuague con agua limpia y deje secar completamente.



INSTRUCCIONES DEL PRODUCTO

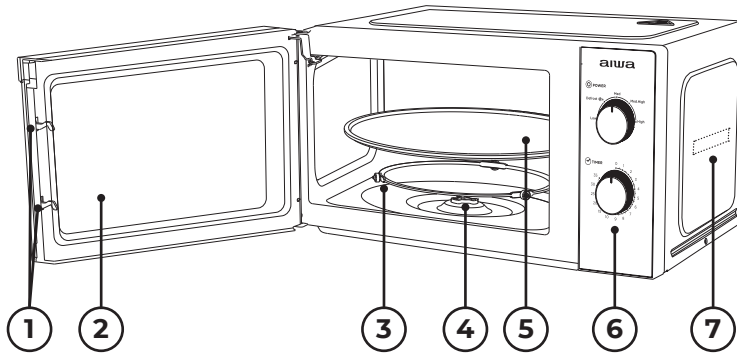

- 1) Cerradura de la puerta:** La puerta del horno de microondas debe estar bien cerrada para que funcione.
- 2) Ventana de visualización:** permite al usuario ver el estado de cocción.
- 3) Anillo giratorio:** el plato giratorio de vidrio se asienta sobre sus ruedas; sostiene el plato giratorio y lo ayuda a equilibrarse cuando gira.
- 4) Eje giratorio:** el plato giratorio de vidrio se asienta sobre el eje; el motor debajo impulsa la plataforma giratoria para que gire.
- 5) Plato giratorio:** La comida se asienta sobre el plato giratorio, su rotación durante el funcionamiento ayuda a cocinar los alimentos de manera uniforme.

! PRECAUCIÓN

- Coloque primero el anillo giratorio.
- Montar el plato giratorio en el eje de rotación y asegurarse de que esté bien engranado.

6) Panel de control: Ver detalles a continuación (el panel de control está sujeto a cambios sin previo aviso).

7) Tapa de la guía de ondas: Está dentro del horno microondas, al lado de la pared del panel de control.

! ADVERTENCIA

Nunca retire la cubierta de la guía de ondas.



FUNCIONAMIENTO DEL PANEL DE CONTROL

aiwa

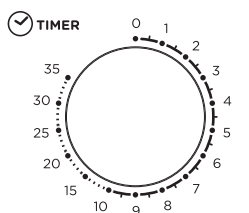
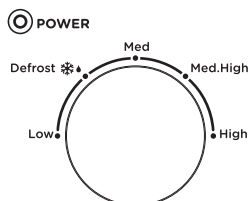

Cocción a fuego alto

Leche 250g ≈ 1'30"
Fideos instantáneos 100g ≈ 6'00"
Pan 100g ≈ 0'20"
Costillas al vapor 600g ≈ 12'00"
Arroz caliente 200g ≈ 3'00"
Pizza 400g ≈ 3'00"

1. AJUSTE DEL RELOJ

El ajuste máximo es de 35 minutos, hay un tono de llamada al final y la perilla vuelve a la posición "0".

2. FUNCIÓN DE MICROONDAS

Nº	Potencia de Fuego	Relación de salida de microondas
1	Bajo	17% de potencia de salida
2	Descongelar	30% de potencia de salida
3	Medio	55% de potencia de salida
4	M. Alta	80% de potencia de salida
5	Alto	100% de potencia de salida

A continuación se muestran algunos consejos sobre el tiempo de descongelación de los alimentos:

Nº	Peso (g)	Tiempo de descongelación
1	200g	Unos 4 minutos
2	400g	Unos 8 minutos
3	600g	Unos 12 minutos



FUNCIONAMIENTO

- 1) Conecte el cable
 - Antes de conectar el cable, asegúrese de que el temporizador esté en la posición "0".
 - No bloquee la ventilación.
- 2) Coloque la comida en el plato giratorio de vidrio y cierre la puerta
 - La comida debe estar contenida en un utensilio.
 - No encienda el horno de microondas sin carga, de lo contrario, causará daños en el horno de microondas.
- 3) Seleccione el nivel de potencia deseado.
- 4) Una vez establecido el tiempo deseado, comienza la cocción. Si es necesario hacer una pausa a mitad de camino, simplemente abra la puerta en cualquier momento y ciérrela para reanudar la operación.
- 5) Cuando se agota y termina la cocción, el horno de microondas produce un anillo de campana, la lámpara interior también se apagará automáticamente. Si se retira la comida antes del tiempo de espera, asegúrese de volver a colocar el temporizador en la posición "0", esto evita que el horno de microondas funcione con carga vacía.
- 6) Se recomienda usar guantes al retirar los alimentos cocidos del horno y tener

cuidado de no tocar el elemento de calor en la parte superior de la cavidad.



PRECAUCIÓN

Calentar la comida rápidamente, generalmente solo de 2 a 3 minutos, controle en 5 minutos. Preste atención a las condiciones de cocción de los alimentos en cualquier momento y ajústelos de acuerdo con sus preferencias

de sabor. Evite el sobrecalentamiento. Al calentar la papilla, el congee, primero debe agitarse de manera uniforme y luego cubrirse con una película de plástico (dejar las esquinas para ventilación) o con una tapa perforada para calentar. En el punto medio del tiempo de descongelación, abra la puerta para girar la comida, de modo que el efecto de descongelación sea más uniforme.



GUÍA DE UTENSILIOS

Dependiendo del método de cocción, es necesario elegir un recipiente seguro y adecuado. Si no se selecciona correctamente, no solo afectará el

efecto de cocción, sino que también dañará el recipiente o el horno de microondas. Consulte la siguiente tabla para su uso:

Material del envase	Microondas	Notas
Cerámica resistente al calor	Si	Nunca utilice la cerámica que está decorada con borde de metal o esmaltada
Plástico resistente al calor	Si	No se puede utilizar para cocinar en microondas durante mucho tiempo
Vidrio resistente al calor	Si	
Película plástica	Si	No debe usarse para cocinar carne o chuletas, ya que el exceso de temperatura puede dañar la película
Parrilla	No	



CONSEJOS DE COCINA

Los siguientes factores pueden afectar el resultado de la cocción:

Arreglo de comida

Coloque las áreas más gruesas hacia el exterior del plato, la parte más delgada

hacia el centro y extiéndala uniformemente. No superponga si es posible.

Duración del tiempo de cocción

Comience a cocinar con un ajuste de tiempo corto, evalúelo después de que

se agote el tiempo y extiéndalo según la necesidad real. La sobrecocción puede provocar humo y quemaduras.

Cocinar los alimentos de manera uniforme

Los alimentos como el pollo, la hamburguesa o el bistec se deben dar vuelta una vez durante la cocción. Según el tipo de alimento, si corresponde, revuélvalo desde afuera hacia el centro del plato una o dos veces durante la cocción.

Permitir tiempo de reposo

Pasado el tiempo de cocción, dejar el alimento en el horno por un tiempo adecuado, esto permite que complete su ciclo de cocción y se enfríe de manera paulatina.

Si la comida está lista

El color y la dureza de los alimentos ayudan a determinar si está hecho, estos incluyen:

- Sale vapor de todas las partes de los alimentos, no solo del borde.
- Las articulaciones de las aves se pueden mover fácilmente.

- La carne de cerdo o de ave no muestra signos de sangre.
- El pescado es opaco y se puede cortar fácilmente con un tenedor.

Plato para dorar

Cuando utilice una fuente para dorar o un recipiente autocalentable, coloque siempre un aislante resistente al calor, como un plato de porcelana, debajo para evitar dañar el plato giratorio y el anillo giratorio.

Envoltura de plástico apta para microondas.

Cuando cocine alimentos con alto contenido de grasa, no permita que la envoltura de plástico entre en contacto con los alimentos, ya que podría derretirse.

Utensilios de cocina de plástico aptos para microondas

Algunos utensilios de cocina de plástico aptos para microondas pueden no ser adecuados para cocinar alimentos con alto contenido de grasa y azúcar. Además, no se debe exceder el tiempo de precalentamiento especificado en el manual de instrucciones del plato.



MANTENIMIENTO

SERVICIO

Verifique lo siguiente antes de llamar para solicitar servicios.

1. Coloque una taza de agua (aprox. 150 ml) en un vaso medidor en el horno y cierre bien la puerta. La lámpara del horno debe apagarse si la puerta está bien cerrada. Deja que el horno funcione durante 1 min.
2. ¿Se enciende la lámpara del horno?
3. ¿Funciona el ventilador de refrigeración? (Ponga su mano sobre las aberturas de ventilación traseras).
4. ¿Gira el plato giratorio? (El plato giratorio puede girar en sentido horario o antihorario. Esto es bastante normal).

5. ¿Está caliente el agua dentro del horno?

Si "NO" es la respuesta a cualquiera de las preguntas anteriores, verifique su enchufe de pared y el fusible en la caja de su medidor. Si tanto el enchufe de la pared como el fusible funcionan correctamente, CONTACTE A SU CENTRO DE SERVICIO APROBADO MÁS CERCANO.

PROTECCIONES DE SERVICIO

Precaución: RADIACIÓN DE MICROONDAS

1. El capacitor de alto voltaje permanece cargado después de la desconexión; Cortocircuite el terminal negativo

del condensador H. V al chasis del horno (utilice un destornillador) para descargarlo antes de tocarlo.

2. Durante el mantenimiento, las piezas enumeradas a continuación pueden retirarse y dar acceso a potenciales superiores a 250 V a tierra.
 - Magnetrón
 - Transformador de alta tensión
 - Condensador de alto voltaje
 - Diodo de alto voltaje
 - Fusible de alto voltaje

3. Las siguientes condiciones pueden causar una exposición indebida a las microondas durante el mantenimiento.
 - Montaje inadecuado del magnetrón,
 - Coincidencia incorrecta del enclavamiento de la puerta, la bisagra de la puerta y la puerta,
 - Montaje inadecuado del soporte del interruptor,
 - La puerta, el sello de la puerta o el recinto están dañados.



ESPECIFICACIONES TÉCNICAS

- 20L de capacidad y 700W de potencia con controles mecánicos.
- Panel Frontal de Acero Inoxidable con Ventana de Visualización Transparente.
- Compartimento de cocción de esmalte de piedra de fácil limpieza con carcasa trasera recubierta de polvo.
- Controlador de Potencia de microondas Giratorio Cromado con 5 niveles, incluida la función de descongelación.
- Manija de puerta incorporada para facilitar la apertura del compartimento de cocción.

- Temporizador mecánico giratorio con ajuste máximo de 35 minutos (cromado)
- Con Placa Giratoria de Vidrio de 25,5 cm de Diámetro.
- Iluminación de compartimento interior LED blanco brillante para ahorrar energía.
- Campana de notificación para anunciar el final de cada ciclo de cocción.
- Cable de CA de 1,0 m de alta resistencia con enchufe de CA moldeado para mayor seguridad y comodidad.
- Dimensiones: 45,5 x 26,1 x 35,1 cm.
- Peso: 10,4 kg.



ELIMINACIÓN CORRECTA DE ESTE PRODUCTO



Esta marca indica que este producto no debe desecharse con otros residuos domésticos en toda la UE. Para evitar posibles daños al medio ambiente o a la salud humana por la eliminación descontrolada de desechos, recíclelos de manera responsable para

promover la reutilización sostenible de los recursos materiales. Para devolver su dispositivo usado, utilice los sistemas de devolución y recolección o comuníquese con el minorista donde compró el producto. Pueden llevar este producto a un reciclaje seguro para el medio ambiente.



MIS KARBIS ON?

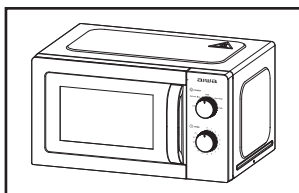

1 Mikrolaineahi

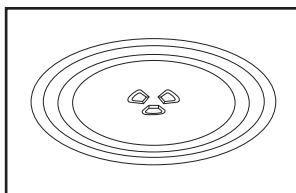

2 Klaasist
plaadimängija

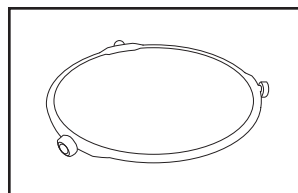

3 Pöördlaua rõngas +
ühendus

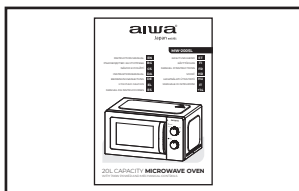

4 Kasutusjuhend

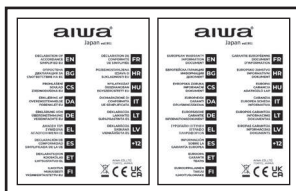

5 Vastavusdeklaratsioon
garantiileht



OLULISED KAITSEMEETMED

HOIATUS: Kui uks või ukse tihendid on kahjustatud, ei tohi ahju kasutada enne, kui koolitatud isik on selle parandanud.

HOIATUS: Hooldus- või remonditoimingud, mis hõlmavad katte eemaldamist, mis kaitseb mikrolaineenergia eest, on ohtlik kõigile peale koolitatud isikute. **HOIATUS:** Vedelikke ega muid toiduaineid ei tohi kuumutada suletud mahutites, kuna need võivad plahvatada.

1. Kasutage ainult mikrolaineahjus kasutamiseks sobivaid nõusid.
2. Mikrolaineahjus küpsetamise ajal ei ole lubatud kasutada metallist anumaid toiduainete ja jookide jaoks.
3. Toidu kuumutamisel plast- või paberanumates hoidke ahjul süttimisvõimaluse tõttu silma peal.
4. Mikrolaineahi on ette nähtud toitude ja jookide soojendamiseks. Toidu või riie kuivatamine ning

soojenduspatjade, susside, käsnade, niiske lapi jms kuumutamine võib põhjustada vigastuste, süttimis- või tulekahjuu.

5. Kui märkate suitsu, lülitage seade välja või tõmmake vooluvõrgust välja ja hoidke uks suletuna, et summutada leeki. Jookide mikrolaineahjus kuumutamine võib põhjustada keemistemperatuuri hilineemist, mistõttu tuleb anuma käsitlemisel olla ettevaatlik.
6. Lutipudelite ja imikutoidupurkide sisu tuleb enne tarbimist segada või loksutada ning temperatuuri kontrollida, et vältida põletusi.
7. Koorega mune ja terveid kõvaks keedetud mune ei tohi mikrolaineahjus kuumutada, kuna need võivad plahvatada isegi pärast mikrolaineahjus kuumutamise lõppu.
8. Ahju puhtana hoidmata jätmine võib põhjustada pinna riknemist, mis

võib kahjustada seadme eluiga ja põhjustada ohtliku olukorra.

9. Seadet ei tohi paigutada kappi.
10. Seadmest anumate eemaldamisel tuleb olla ettevaatlik, et pöördalus ei nihkuks.
11. Seadet ei tohi puhastada aurupuhastiga.
12. Seadet ei tohi paigaldada põrandast 900 mm kõrgusele või kõrgemale. Minimaalne vaba ruumi kõrgus ahju pealispinna kohal: 100 mm.
Hoiatus: Kui seadet kasutatakse kombineeritud režiimis, tohivad lapsed tekkivate temperatuuride tõttu ahju kasutada ainult täiskasvanu järelevalve all.



ETTEVAATUST: KUUM PINNAD

13. Kui toitejuhe on kahjustatud, peab selle ohu vältimiseks välja vahetama tootja või tema teenindusagent või sarnase kvalifikatsiooniga isik.
14. Seda seadet võivad kasutada lapsed vanuses alates 8. eluaastast ning vähenenud füüsiliste, sensoorsete või vaimsete võimete või kogemuste ja teadmiste puudumisega inimesed, kui neile on antud järelevalve või juhendatud seadme ohutut kasutamist ja nad mõistavad kaasnevatest ohtudest.
15. Lapsed ei tohi seadmega mängida.
16. Lapsed ei tohi ilma järelevalveta puhastada ja hooldada.
17. Pärast kasutamist ärge pange klaasplaadile otse külma vett. See peab klaasplaadi asetama vähemalt 20 minutiks ja seejärel panema selle vette, et vältida pragunemist.
18. **Rühm 2 B-klassi seadmed**
Rühm 2 ISM-seadmed: grupp 2 sisaldab kõiki ISM-seadmeid, milles raadiosageduslikku energiat tekitatakse tahtlikult ja/ või kasutatakse elektromagnetilise kiirguse kujul materjali töötlemiseks, ning elektromagnetilise kiirguse ja kaarkeevitusseadmeid.
B-klassi seadmed on seadmed, mis sobivad kasutamiseks kodumajapidamistes ja asutustes, mis on vahetult ühendatud madala pingega toitevõrku, mis toidab majapidamistarbeid.
19. Selle toote sisemise valgusallika LED-valgus on < 60lm.
20. Et toode vastaks standardile EN 61000-3-11, peab see olema ühendatud ainult süsteemi impedantsi toiteallikaga: $[Z_{\text{sys}}] = 0,40089$ oomi või vähem. Enne toote ühendamist Avaliku elektrivõrguga pidage nõu oma kohaliku toiteallikaga, et tagada elektrivõrgu vastavus ülaltoodud nõuetele.



PAIGALDAMINE

1. Võtke kogu pakend välja. Kui ahju kohal on ohutu kile, rebige see enne kasutamist ära. Kontrollige hoolikalt kahjustuste suhtes. Kui see on olemas, teavitage kohe edasimüüjat või saatke tootja teeninduskeskusesse.
2. Mikrolaineahjud tuleb asetada kuiva ja mittesöövitavasse keskkonda, hoida eemal kuumusest ja niiskusest, näiteks gaasipõleti või veepaak.
3. Piisava ventilatsiooni tagamiseks peab mikrolaineahju tagaosa kaugus seinast olema vähemalt 10 cm, külg seinaga vähemalt 5 cm, vaba kaugus ülemisest pinnast vähemalt 20 cm mikrolaineahju kaugus maapinnast peaks olema vähemalt 85 cm.
4. Ahj peab asuma nii, et see oleks televiisorist, raadiost või antennist kaugel, kuna see võib tekitada pildihäireid või müra. Vahemaa peaks olema üle 5 m.

5. Seade peab olema paigutatud nii, et pistik oleks ligipääsetav ja tagama hea maanduse lekke korral, elektrilöögi vältimiseks võib tekkida maandussilmus.
6. Mikrolaineahju tuleb kasutada suletud uksega.
7. Mikrolaineahju ei tohi asetada kappi. Mikrolaineahi on ette nähtud kasutamiseks eraldiseisvana.
8. Kuna ahju õõnsusele või

kuumutuselemendile on jäänud tootmisjääke või õli, tunneb see tavaliselt lõhna, isegi kerget suitsu. See on normaalne juhtum ja seda ei teki pärast mitmekordset kasutamist, hoidke uks või aken lahti, kuni tagada hea ventilatsioon. Seetõttu on tungivald soovitatav asetada õõnsusse tass vett, seada see suurele võimsusele ja töötada mitu korda.



PUHASTAMINE

MIKROLAINEAHJU HOOLDUS



ETTEVAATUST

Ahju tuleb regulaarselt puhastada ja eemaldada kõik toidujäägid.



HOIATUS

- a. Enne puhastamist eemaldage toitejuhe seinakontaktist. Pärast toodete jahutamist. Ärge kastke seadet puhastamise ajal vette või muudesse vedelikesse.
- b. Ahju puhtana hoidmata jätmine võib põhjustada pinna riknemist, mis võib kahjustada seadme eluiga ja põhjustada ohtliku olukorra.
- c. Ärge kunagi kasutage seadme ühegi osa puhastamiseks kõva pesuainet, bensiini, abrasiivset pulbrit ega metallharja.
- d. Ärge eemaldage lainejuhi katet.
- e. Kui mikrolaineahju on pikka aega kasutatud, võib ahjus esineda kummalisi lõhnu. Nendest saate vabaneda 3 meetodiga:
 - 1) Asetage tassi mitu sidruniviilu, seejärel kuumutage kõrgel mikrovõimsusel 2-3 minutit.
 - 2) Asetage tass punast teed ahju ja soojendage seejärel suure mikrovõimsusega.
 - 3) Pange veidi apelsinikoort ahju ja kuumutage neid kõrgel mikrovõimsusel 1 minut.

- f. Kui toodet ei kasutata, tuleks see paigutada võimalikult hästi ventileeritavasse kohta.



HOIATUS

Üksikasjad toiduga kokkupuutuvate pindade puhastamise kohta:

Pärast kasutamist pühkige lainejuhi katet niiske lapiga ja seejärel kuiva lapiga, et eemaldada toidupritsmid ja rasv. Kogunenud määre võib üle kuumeneda ja tekitada suitsu või süttida.

NÕUANDED PUHASTAMISEKS

Üksikasjad ukse tihendite, õõnsuse ja külgnevate osade puhastamiseks:

Välimus: pühkige korpust niiske pehme lapiga.

Uks: pühkige uks ja aken puhtaks niiske pehme lapiga.

Pühkige uste tihendid ja külgnevad osad, et eemaldada leke või pritsmed.

Pühkige juhtpaneeli kergelt niisutatud pehme lapiga.

Siseseinad:

Pühkige sisepinnad niiske pehme lapiga puhtaks.

Pühkige lainejuhi kate puhtaks, et eemaldada pritsitud toit.

Pöördlaud / pöörlemisrõngas / pöörlemistelg:

Pesta pehme seebiveega.

Loputage puhta veega ja laske korralikult kuivada.

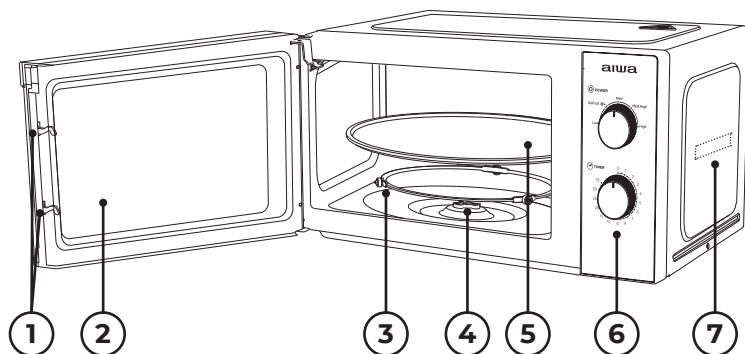

- 1) **Ukse lukk:** Mikrolaineahju uks peab olema korralikult suletud, et see töötaks.
- 2) **Vaateaken:** võimaldab kasutajal näha toiduvalmistamise olekut.
- 3) **Pöörlev rõngas:** klaasist pöördlaud istub ratastel; see toetab pöördlauda ja aitab sellel pöörlemisel tasakaalu hoida.
- 4) **Pöörlemistelg:** klaasist pöördlaud istub teljel; selle all olev mootor paneb pöördaluse pöörlema.
- 5) **Pöördalus:** toit istub pöördalusel, selle pöörlemine töö ajal aitab toitu ühtlaselt küpsetada.

! ETTEVAATUST

- Asetage kõigepealt pöörlev rõngas.
- Paigaldage pöördlaud pöörlevale teljele ja veenduge, et see oleks korralikult sisse lülitatud.

6) Juhtpaneel: vaadake üksikasju allpool (juhtpaneeli võidakse ette teatamata muuta).

7) Lainejuhi kate: see asub mikrolaineahjus, juhtpaneeli seina kõrval.

! HOIATUS

Ärge kunagi eemaldage lainejuhi katet.



JUHTPANEELI KASUTAMINE

aiwa

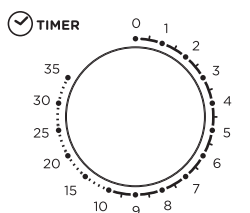
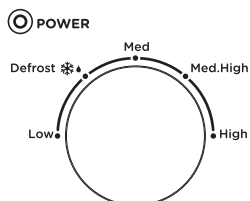

Kõrge tulekahju keetmine

Piim 250g ≈ 1'30"
 Kiirnuudlid 100g ≈ 6'00"
 Leib 100g ≈ 0'20"
 Aurutatud spareribs 600g ≈ 12'00"
 Kuum riis 200g ≈ 3'00"
 Pizza 400g ≈ 3'00"

1. KELLA SEADISTAMINE

Maksimaalne seadistus on 35 minutit, lõpus on helin ja nupp naaseb asendisse "0".

2. MIKROLAINE FUNKTSIOON

Nr.	Tulirelvi	Mikrolaine väljundi suhe
1	Madal	17% väljundvõimsus
2	Sulatada	30% väljundvõimsus
3	Keskmine	55% väljundvõimsus
4	M. Kõrge	80% väljundvõimsus
5	Kõrge	100% väljundvõimsus

Allpool on mõned toidu sulatamise aja nõuanded:

Nr.	Kaal (g)	Sulatamise aeg
1	200g	Umbes 4 minutit
2	400g	Umbes 8 minutit
3	600g	Umbes 12 minutit



OPERATSIOON

- Ühendage juhe
 - Enne juhtme ühendamist veenduge, et taimer on seadud asendisse "0".
 - Ärge blokeerige Ventilatsiooni.
- Asetage toit klaasist pöördlauale ja sulgege uks
 - Toit peab sisalduma riist.
 - Ärge kasutage mikrolaineahju ilma koormuseta, vastasel juhul kahjustab see mikrolaineahju.
- Valige soovitud võimsuse tase.
- Kui soovitud aeg on määratud, algab keetmine. Kui keskel on vaja pausi teha, avage uks igal ajal ja sulgege see töö jätkamiseks.
- Kui see aegub ja keetmine lõpeb, tekitab mikrolaineahi kellarõnga, ka sisemine lamp lülitatakse automaatselt välja. Kui toit eemaldatakse enne aja lõppu, seadke taimer kindlasti asendisse "0", see väldib mikrolaineahju töötamist tühja koormaga.
- Küpsetatud toidu ahjust eemaldamisel on soovitatav kanda kindaid ja olla ettevaatlik, ärge puudutage õõnsuse ülaosas olevat kuumutuselementi.



ETTEVAATUS

Toidu kiire kuumutamine, tavaliselt

ainult 2 kuni 3 minutit, palun kontrollige 5 minutiga. Palun pöörake igal ajal tähelepanu toidu valmistamise seisundile ja kohandage seda vastavalt oma maitse-eelistustele. Vältige ülekuumenemist. Kuumutamisel putru, congee, tuleb

kõigepealt segada ühtlaselt ja seejärel kaetud kilega (jätta nurkades ventilatsioon) või perforeeritud kaanega soojendus. Sulatamise aja keskel avage toidu keeramiseks üks, nii et sulatamise efekt oleks ühtlasem.



RIISTAD SUUNIS

Sõltuvalt toiduvalmistamise meetodist on vaja valida ohutu ja sobiv anum. Kui see pole korralikult valitud, ei mõjuta see mitte ainult toiduvalmistamise

efekti, vaid kahjustab ka anumad või mikrolaineahju. Palun vaadake allolevat tabelit kasutamiseks:

Mahuti materjal	Mikrolaine	Märkmed
Kuumuskindel keraamika	Jah	Ärge kunagi kasutage keraamikat, mis on kaunistatud metalläädrega või glasuuritud
Kuumuskindel plastik	Jah	Ei saa kasutada pikaajaliseks mikrolaineahjus küpsetamiseks
Kuumuskindel klaas	Jah	
Plastkile	Jah	Seda ei tohi kasutada liha või karbonaadi küpsetamisel, kuna ülekuumenemine võib kilet kahjustada
Grillrest	Nr	



NÕUANDED TOIDUVALMISTAMISEKS

Küpsetustulemust võivad mõjutada järgmised tegurid:

Toidu korraldus

Asetage paksemad alad nõude väliskülje poole, õhem osa keskosa poole ja ajage see ühtlaselt laiali. Võimaluse korral ärge kattuge.

Küpsetusaja pikkus

Alustage küpsetamist lühikese aja

seadistusega, hinnake seda pärast aegumist ja pikendage seda vastavalt tegelikule vajadusele. Üleküpsetamine võib põhjustada suitsu ja põletusi.

Toidu ühtlane küpsetamine

Toite, nagu kana, hamburgeri või praadi, tuleks küpsetamise ajal üks kord ümber pöörata. Sõltuvalt toidu tüübist segage seda küpsetamise ajal üks või kaks korda väljastpoolt roogi keskele.

Laske seista aega

Pärast küpsetusaja lõppemist jätke toit piisavalt kauaks ahju, et see saaks küpsetustsükli lõpule viia ja seda järkjärgult maha jahutada.

Kas toit on tehtud

Toidu värvus ja kõvadus aitavad kindlaks teha, kas see on tehtud, sealhulgas:

- Auru väljub toidu kõikidest osadest, mitte ainult servast.
- Kodulindude liigeseid saab kergesti liigutada.
- Sealiha või linnuliha ei näita vere märke.
- Kala on läbipaistmatu ja seda saab lihtsalt kahvliga viiludeks lõigata.

Pruunistav roog

Pruunistamisnõu või isekuumenemise

anuma kasutamisel asetage selle alla alati kuumakindel isolaator, näiteks portselanplaat, et vältida pöördaluse ja pöörleva rõnga kahjustamist.

Mikrolaineahjus ohutu plastikümbris

Suure rasvasisaldusega toidu valmistamisel ärge laske kilepakendil toiduga kokku puutuda, kuna see võib sulada.

Mikrolaineahjus ohutud plastist kööginõud

Mõned mikrolaineahjus kasutatavad plastnõud ei pruugi sobida kõrge rasva- ja suhkrusisaldusega toitude valmistamiseks. Samuti ei tohi ületada nõude kasutusjuhendis märgitud eelsoojendusaega.



HOOLDUS

HOOLDUS

Enne teenindusse helistamist kontrollige järgmist.

1. Asetage üks tass vett (umbes 150 ml) klaasist mõõtu ahju ja sulgege uks korralikult. Kui uks on korralikult suletud, peaks ahju lamp kustuda. Lase ahjul 1 min töötada.
2. Kas ahjulamp põleb?
3. Kas jahutusventilaator töötab? (Pane oma käsi tagumiste ventilatsioonivade kohale.)
4. Kas pöördlaud pöörleb? (Pöördlaud võib pöörata päri- või vastupäeva. See on täiesti normaalne.)
5. Kas vesi ahjus on kuum? Kui vastus mõnele ülaltoodud küsimusele on "EI", kontrollige palun oma seinakontakti ja arvesti karbis olevat kaitset. Kui nii seinakontakt kui ka kaitse töötavad korralikult, **VÕTKE ÜHENDUST LÄHIMA HEAKSKINNITUD HOOLDUSKESKUSEGA.**

HOOLDUSE KAITSEMINE

Ettevaatust: MIKROLAINEKIIRGUS

1. Kõrgepingeline kondensaator jääb pärast lahtiühendamist laetuks; Lülitage H. V kondensaatori negatiivne klemm ahju šassii külge (kasutage kruvikeerajat), et tühendada enne puudutamist.
2. Hooldustööde käigus võidakse eemaldada allpool loetletud osad ja need annavad juurdepääsu potentsiaalidele, mis on üle 250 V maandatud.
 - Magnetron
 - Kõrgepingetrafo
 - Kõrgepingeline kondensaator
 - Kõrgepingeline diood
 - Kõrgepingekaitse
3. Järgmised tingimused võivad hoolduse ajal põhjustada liigset kokkupuudet mikrolainetega.
 - Magnetroni vale paigaldamine;
 - Ukse lukustuse, uksehinge ja ukse ebaõige sobitamine;
 - Lüliti toe ebaõige paigaldamine;
 - Uks, ukse tihend või korpus on kahjustatud.



TEHNILISED KIRJELDUSED

ET

- 20l võimsus ja 700W võimsus mehaaniliste juhtimisseadmetega.
- Roostevabast terasest Esipaneel läbipaistva vaateaknaga.
- Lihtne puhas kivi emailiga toiduvalmistamise kamber pulbervärvitud tagumise korpusega.
- Kroomitud pöörleva mikrolaine Toitekontroller koos 5-tasemega, sealhulgas Sulatusfunktsiooniga.
- Sisseehitatud Ukselink toiduvalmistamise sektsiooni hõlpsaks avamiseks.
- Pöörlev mehaaniline taimer maksimaalse seadistusega 35 minutit (kroomitud)
- Koos 25,5 cm läbimõõduga klaasist Turntable plaat.
- Bright valge LED salongi valgustus energiasäästu.
- Teavitamine Bell teatada lõppu iga toiduvalmistamise tsükli.
- Raskeveokite 1.0 m AC-juhe vormitud AC-pistik ekstra ohutuse ja mugavuse.
- Mõõdud: 45,5 x 26,1 x 35,1 cm.
- Kaal: 10,4 kg.



SELLE TOOTE ÕIGE UTILISEERIMINE



See märgistus näitab, et seda toodet ei tohi kogu EL-is koos muude olmejäätmetega ära visata. Et vältida kontrollimatust jäätmekäitlusest tulenevat võimalikku kahju keskkonnale või inimeste tervisele, taaskasutage need

vastutustundlikult, et edendada materiaalsete ressursside säästvat taaskasutamist. Kasutatud seadme tagastamiseks kasutage tagastus- ja kogumissüsteeme või võtke ühendust edasimüüjaga, kust toode osteti. Nad võivad viia selle toote keskkonnaohutuks ringlussevõtuks.



MITÄ LAATIKOSSA ON?

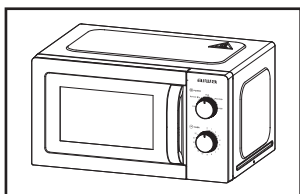

1 Mikroaaltouuni

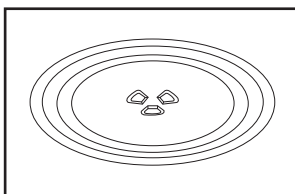

2 Lasinen kääntöpöytälevy

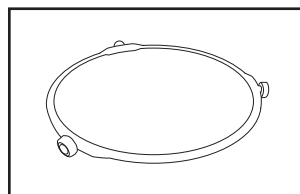

3 Kääntöpöydän rengas + kytkin

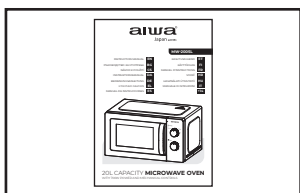

4 Käyttöopas

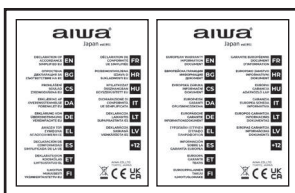

5 Vaatimustenmukaisuusvakuutus, takuulomake



TÄRKEITÄ TURVALLISUUSOHJEITA

VAROITUS: Jos luukku tai sen tiivisteet ovat vaurioituneet, uunia ei saa käyttää ennen kuin koulutettu henkilö on korjannut sen.

VAROITUS: On vaarallista, että kaikki muut kuin koulutetut henkilöt suorittavat huolto- tai korjaustoimenpiteitä, joihin liittyy mikroaaltoenergialle altistumisen suojaavan kannen poistaminen. **VAROITUS:** Nesteitä tai muita ruokia ei saa lämmittää suljetuissa astioissa, koska ne voivat räjähtää.

1. Käytä vain mikroaaltouunissa käytettäviksi soveltuvia astioita.
2. Ruokien ja juomien metalliset astiat eivät ole sallittuja mikroaaltouunissa kypsennyksen aikana.
3. Kun lämmität ruokaa muovi- tai paperiastioissa, pidä uunia silmällä syttymisvaaran vuoksi.
4. Mikroaaltouuni on tarkoitettu ruokien ja juomien lämmittämiseen.

Ruoan tai vaatteiden kuivaaminen ja lämmitystyynyjen, tossujen, sienien, kostean liinan ja vastaavien lämmittäminen voi johtaa loukkaantumis-, syttymis- tai tulipaloon.

5. Jos havaitset savua, sammuta laite tai irrota pistoke pistorasiasta ja pidä ovi suljettuna liekkien tukahduttamiseksi. Juomien mikroaaltokuumennus voi aiheuttaa viivästynyttä purkautuvaa kiehumista, joten säiliötä on käsiteltävä varovasti.
6. Tuttipullojen ja vauvanruokapurkkien sisältö on sekoitettava tai ravistettava ja lämpötila on tarkistettava ennen käyttöä palovammojen välttämiseksi.
7. Munia kuorineen ja kokonaisia kovaksi keitettyjä munia ei saa lämmittää mikroaaltouunissa, koska ne voivat räjähtää, vaikka mikroaaltouunissa kuumennus on päättynyt.

8. Jos uunia ei pidetä puhtaana, se voi heikentää pintaa, mikä voi vaikuttaa haitallisesti laitteen käyttöikään ja mahdollisesti aiheuttaa vaaratilanteen.
9. Laitetta ei saa sijoittaa kaappiin.
10. Älä siirrä pyörivää alustaa, kun poistat astioita laitteesta.
11. Laitetta ei saa puhdistaa höyrypuhdistimella.
12. Laitetta ei saa asentaa 900 mm tai korkeammalle lattian yläpuolelle. Tarvittavan vapaan tilan vähimmäiskorkeus uunin yläpinnan yläpuolella: 100 mm.
Varoitus: Kun laitetta käytetään yhdistelmätilassa, lapset saavat käyttää uunia vain aikuisen valvonnassa syntyvien lämpötilojen vuoksi.



VAROITUS: KUUMA PINTA

13. Jos virtajohto on vaurioitunut, valmistajan tai sen huoltoedustajan tai vastaavan pätevyyden omaavan henkilön on vaihdettava se vaaran välttämiseksi.
14. Tätä laitetta voivat käyttää vähintään 8-vuotiaat lapset ja henkilöt, joilla on alentuneet fyysiset, sensoriset tai henkiset kyvyt tai joilla ei ole kokemusta ja tietoa, jos heitä on valvottu tai opastettu laitteen turvallisesta käytöstä ja he ymmärtävät asiaan liittyvistä vaaroista.

15. Lapset eivät saa leikkiä laitteella.
16. Lapset eivät saa suorittaa puhdistusta ja käyttäjän huoltamista ilman valvontaa.
17. Älä laita suoraan kylmää vettä lasilevyyn käytön jälkeen. Sen on asetettava lasilevy vähintään 20 minuutiksi ja sitten laittaa se veteen halkeilun välttämiseksi.
18. **Ryhmän 2 luokan B laite**
Ryhmän 2 ISM-laitteet: Ryhmä 2 sisältää kaikki ISM-laitteet, joissa radiotaajuista energiaa tarkoituksellisesti tuotetaan ja/tai käytetään sähkömagneettisen säteilyn muodossa materiaalin käsittelyyn, sekä EDM- ja kaarihitsauslaitteet. Luokan B laitteet ovat laitteita, jotka soveltuvat käytettäväksi kotitalouksissa ja laitoksissa, jotka on kytketty suoraan pienjänniteverkkoon, joka syöttää kotitalouskäyttöön käytettäviä rakennuksia.
19. Tämä tuote sisäinen valonlähde LED-valo < 60lm.
20. Jotta tuote olisi standardin EN 61000-3-11 mukainen, se on kytkettävä vain järjestelmän impedanssin tarjontaan: |Zsys|= 0,40089 ohmia tai vähemmän. Ennen kuin kytket tuotteen julkiseen sähköverkkoon, ota yhteyttä paikalliseen virtalähteeseen varmistaaksesi, että sähköverkko täyttää edellä mainitut vaatimukset.



ASENNUS

1. Ota kaikki pakkaus pois. Jos uunin päällä on turvallinen kalvo, revi se pois ennen käyttöä. Tarkista huolellisesti vaurioiden varalta. Jos sellainen on, ilmoita välittömästi jälleenmyyjälle tai lähetä valmistajan huoltokeskukseen.
2. Mikroaaltouunit on sijoitettava kuiviin ja syövyttömiin ympäristöihin, jotka on pidettävä poissa lämmöltä ja kosteudelta, kuten kaasupoltin tai vesisäiliö.
3. Riittävän ilmanvaihdon varmistamiseksi mikroaaltouunin takaosan etäisyyden seinään tulee olla vähintään 10 cm, sivun seinään vähintään 5 cm, vapaan etäisyyden yläpinnan yläpuolella vähintään 20 cm, mikroaaltouunin etäisyyden maahan tulee olla vähintään 85 cm.
4. Uunin asennon on oltava sellainen, että se on kaukana televisiosta,

radiosta tai antennista, koska kuvassa voi esiintyä häiriöitä tai kohinaa. Etäisyyden tulee olla yli 5 metriä.

5. Laite on sijoitettava niin, että pistokkeeseen pääsee käsiksi, ja sen on varmistettava hyvä maadoitus vuodon varalta, maasilmukka voidaan muodostaa sähköiskun välttämiseksi.
6. Mikroaaltouunia on käytettävä luukku kiinni.
7. Mikroaaltouunia ei saa sijoittaa kaappiin. Mikroaaltouuni on tarkoitettu käytettäväksi vapaasti seisovana.

8. Koska uunin onteloon tai lämpöelementtiin on jäänyt valmistusjäämiä tai öljyä, se yleensä haisee hajua, jopa lievää savua. Se on normaali tapaus eikä esiinny useiden käyttökertojen jälkeen, pidä ovi tai ikkuna auki varmista hyvä ilmanvaihto. Siksi on erittäin suositeltavaa asettaa kupillinen vettä onteloon suurella teholla ja käyttää useita kertoja.



PUHDISTUS

MIKROAALTOUUNIN HOITO



VAROITUS

Uuni tulee puhdistaa säännöllisesti ja poistaa kaikki ruokajäämät.



VAROITUS

- a. Irrota virtajohto pistorasiasta ennen puhdistamista. Tuotteet jäädytyksen jälkeen. Älä upota laitetta veteen tai muihin nesteisiin puhdistuksen aikana.
- b. Jos uunia ei pidetä puhtaana, se voi heikentää pintaa, mikä voi vaikuttaa haitallisesti laitteen käyttöikään ja mahdollisesti aiheuttaa vaaratilanteen.
- c. Älä koskaan käytä kovaa pesuainetta, bensiiniä, hankausjauhetta tai metalliharjaa laitteen minkään osan puhdistamiseen.
- d. Älä irrota aaltoputken kantta.
- e. Kun mikroaaltouunia on käytetty pitkään, uunissa saattaa esiintyä outoja hajuja. Voit päästä niistä eroon seuraavilla kolmella tavalla:
 - 1) Laita kuppiin useita sitruunaviipaleita ja kuumenna sitten korkealla Micro Powerilla 2-3 minuuttia.
 - 2) Laita kuppi punaista teetä uuniin ja kuumenna sitten suurella mikroteholla.

- 3) Laita appelsiinin kuorta uuniin ja kuumenna niitä sitten korkealla mikroteholla 1 minuutti.

- f. Kun tuotetta ei käytetä, se tulee sijoittaa mahdollisimman hyvin tuuletettuihin tiloihin.



VAROITUS

Yksityiskohtaiset tiedot elintarvikkeiden kanssa kosketuksissa olevien pintojen puhdistamisesta:

Pyyhi aaltoputken kansi käytön jälkeen kostealla liinalla ja sen jälkeen kuivalla liinalla poistaaksesi mahdolliset ruokaroiskeet ja rasva. Kerääntynyt rasva voi ylikuumentua ja alkaa aiheuttaa savua tai syttyä tuleen.

VINKKEJÄ PUHDISTAMISEEN

Yksityiskohtat oven tiivisteiden, onteloiden ja viereisten osien puhdistamiseen:

Ulkopuoli: Pyyhi kotelo kostutetulla pehmeällä liinalla.

Ovi: Pyyhi ovi ja ikkuna puhtaaksi kostutetulla pehmeällä liinalla. Pyyhi oven tiivisteet ja viereiset osat poistaaksesi mahdolliset roiskeet tai roiskeet. Pyyhi ohjauspaneeli hieman kostutetulla pehmeällä liinalla.

Sisäseinät:

Pyyhi sisäpinnat puhtaaksi kostutetulla pehmeällä liinalla.
Pyyhi puhtaaksi aaltoputken kansi poistaaksesi roiskeet.

Kääntöpöytä / Pyörimisrennas / Pyörimisakseli:

Pese miedolla saippuavedellä.
Huuhtele puhtaalla vedellä ja anna kuivua kunnolla.

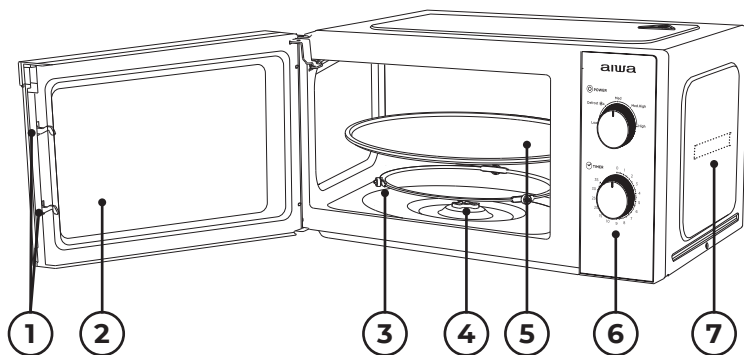
**TUOTTEEN OHJEET**

- 1) **Luukun lukko:** Mikroaaltouunin luukun on oltava kunnolla kiinni, jotta se toimii.
- 2) **Katseluikkuna:** Salli käyttäjän nähdä kypsennyksen tila.
- 3) **Pyörivä rennas:** Lasinen kääntöpöytä on pyöriillään; se tukee kääntöpöytää ja auttaa sitä tasapainottumaan pyöriessään.
- 4) **Pyörivä akseli:** Lasinen kääntöpöytä istuu akselilla; sen alla oleva moottori pyörittää levysoitinta.
- 5) **Kääntöpöytä:** Ruoka istuu pyörivällä alustalla, sen pyöriminen käytön aikana auttaa kypsentämään ruokaa tasaisesti.

**VAROITUS**

- Aseta pyörivä rennas ensin.
 - Asenna kääntöpöytä pyörivälle akselille ja varmista, että se on oikein päin.
- 6) **Ohjauspaneeli:** Katso yksityiskohdat alla (ohjauspaneelia voidaan muuttaa ilman ennakoilmoitusta).
 - 7) **Aaltoputken kansi:** Se on mikroaaltouunin sisällä, ohjauspaneelin seinän vieressä.

**VAROITUS**

Älä koskaan irrota aaltoputken kantta.



OHJAUSPANEELIN TOIMINTA

aiwa

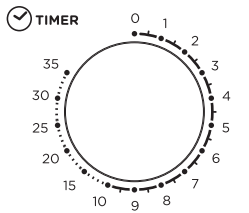
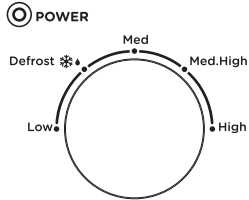

Kypsennä korkealla lämmöllä

Maito 250g ≈ 1'30"
Pikavuudelit 100g ≈ 6'00"
Leipä 100g ≈ 0'20"
Höyrytetty spareribs 600g ≈ 12'00"
Kuumaa riisiä 200g ≈ 3'00"
Pizza 400g ≈ 3'00"

1. KELLON ASETUS

Enimmäisasetus on 35 minuuttia, lopussa on soittoaani ja nuppi palaa "0" - asentoon.

2. MIKROAALTOTOIMINTO

N°	Tulivoima	Mikroaaltolähtösuhde
1	Alhainen	17% teho
2	Sulatus	30% teho
3	Keskitaso	55% teho
4	M. Korkea	80% teho
5	Korkea	100% teho

Alla joitakin ruoan sulatusajan neuvoja:

N°	Paino (g)	Sulatusaika
1	200g	Noin 4 minuuttia
2	400g	Noin 8 minuuttia
3	600g	Noin 12 minuuttia



TOIMINTA

- 1) Kytke johto**
 - Ennen kuin liität johdon, varmista, että ajastin on asetettu "0" - asentoon.
 - Älä estä ilmanvaihtoa.
- 2) Aseta ruoka lasiselle levysoittimelle ja sulje ovi**
 - Ruoka on säilytettävä astiassa.
 - Älä käytä mikroaaltouunia ilman kuormaa, muuten se vahingoittaa mikroaaltouunia.
- 3) Valitse haluttu tehotaso.**
- 4) Kun haluttu aika on asetettu, ruoanlaitto alkaa. Jos tarvitaan pysähtymistä puolivälissä, avaa ovi milloin tahansa ja sulje se uudelleen.**
- 5) Kun se kerta ulos ja ruoanlaitto päättyy, mikroaaltouuni tuottaa kellonsoittoa, myös sisävalaisin sammuu automaattisesti.**

Jos ruoka poistetaan ennen aikalisää, muista asettaa ajastin "0" - asentoon, jolloin mikroaaltouuni ei toimi tyhjästä kuormassa.
- 6) On suositeltavaa käyttää käsineitä, kun poistat kypsennetyn ruoan uunista ja varo, ettet kosketa ontelon päällä olevaa lämpöelementtiä.**



VAROITUS

Ruoan lämmittäminen nopeasti,

yleensä vain 2-3 minuuttia, ohjaa 5 minuutissa. Kiinnitä huomiota ruoan kypsennyskuntoon milloin tahansa ja säädä sitä makumieltymyksesi mukaan. Vältä ylikuumenemista. Kuumennettaessa puuroa, congee, pitäisi

ensin sekoittaa tasaisesti, ja sitten peitetty muovikalvolla (jätä kulmat tuuletukseen) tai rei'itetty kansi lämmitys. Sulatusajan puolivälissä avaa ovi ruoan kääntämiseksi, jotta sulatusvaikutus on tasaisempi.



RUOKAILUVÄLINEOHJE

Keittotavasta riippuen on tarpeen valita turvallinen ja sopiva astia. Jos sitä ei ole valittu oikein, se ei vaikuta vain

keittovaikutukseen, vaan myös vahingoittaa astiaa tai mikroaaltouunia. Katso alla oleva taulukko käytöstä:

Säiliön materiaali	Mikroaaltouuni	Huomautus
Lämmönkestävää keramiikkaa	Kyllä	Älä koskaan käytä keramiikkaa, joka on koristeltu metallireunuksella tai lasitettu
Lämmönkestävää muovia	Kyllä	Ei voida käyttää pitkään mikroaaltouunissa kypsennystä
Lämmönkestävä lasi	Kyllä	
Muovikelmu	Kyllä	Sitä ei saa käyttää lihan tai kyljysten kypsentämiseen, koska yllämpötila voi vahingoittaa kalvoa
Grilli teline	Ei	



RUOKAILUVINKKEJÄ

Seuraavat tekijät voivat vaikuttaa kypsennystulokseen:

Ruokajärjestely

Aseta paksummat alueet astian ulkopuolelle, ohuempi osa keskelle ja levitä tasaisesti. Älä mene päällekkäin, jos mahdollista.

Kypsennysajan pituus

Aloita kypsennys lyhyellä aika-

asetuksella, arvioi se aikakatkaisun jälkeen ja pidennä sitä todellisen tarpeen mukaan. Liiallinen kypsennys voi aiheuttaa savua ja palovammoja.

Ruoan valmistaminen tasaisesti

Ruoka, kuten kana, hampurilainen tai pihvi, tulee kääntää kerran kypsennyksen aikana.

Ruoan tyypistä riippuen sekoita sitä tarvittaessa kerran tai kahdesti

astian ulkopuolelta astian keskelle kypsennyksen aikana.

Anna seistä aikaa

Kun kypsennysaika on kulunut umpeen, jätä ruoka uuniin riittävän pitkäksi ajaksi, jotta se voi suorittaa kypsennysjaksonsa loppuun ja jäähtyä asteittain.

Onko ruoka tehty

Ruoan väri ja kovuus auttavat määrittämään, onko se tehty, esimerkiksi:

- Höyryä tulee ulos kaikista ruoan osista, ei vain reunoista.
- Siipikarjan nivelet voidaan siirtää helposti.
- Sianlihassa tai siipikarjassa ei ole merkkejä verestä.
- Kala on läpinäkymätöntä ja se voidaan viipaloida helposti haarukalla.

Ruskistava astia

Kun käytät rusketusastiaa tai itsekuumenevaa astiaa, aseta sen alle aina lämmönkestävä eriste, kuten posliinilevy, jotta kääntöpöytä ja pyörivä rengas eivät vaurioidu.

Mikroaaltouunin kestävä muovikääre

Kun valmistat runsaasti rasvaa sisältäviä ruokia, älä anna muovikääreeseen joutua kosketuksiin ruoan kanssa, koska se voi sulaa.

Mikroaaltouunin kestävä muovinen astia

Jotkut mikroaaltouunin kestävät muoviset keittoastiat eivät ehkä sovellu runsaasti rasvaa ja sokeria sisältävien ruokien valmistukseen. Myöskään astian käyttöohjeessa ilmoitettua esilämmitysaikaa ei saa ylittää.



HUOLTO

HUOLTO

Tarkista seuraavat asiat ennen kuin soitat huoltoon.

1. Laita yksi kuppi vettä (n. 150 ml) lasimittaan uuniin ja sulje ovi kunnolla. Uunin lampun tulee sammua, jos luukku on kunnolla kiinni. Anna uunin toimia 1 min.
2. Syttyykö uunin lamppu?
3. Toimiiko tuuletin? (Laita kätesi takaosan tuuletusaukkojen päälle.)
4. Pyöriikö levysoitin? (Kääntöpöytä voi pyöriä myötä- tai vastapäivään. Tämä on aivan normaalia.)
5. Onko uunin sisällä oleva vesi kuumaa? Jos "Ei" on vastaus johonkin yllä olevista kysymyksistä, tarkista pistorasia ja mittarikotelon sulake. Jos sekä pistorasia että sulake toimivat oikein, OTA YHTEYTTÄ LÄHIIN HYVÄKSYTTYYN HUOLTOKESKUKSEEN.

HUOLTOSUOJAT

Varoitus: MIKROAALTOSÄTEILY

1. Korkeajännitekondensaattori pysyy latauksessa irrotuksen jälkeen; oikosulje H. V -kondensaattorin negatiivinen napa uunin runkoon (käytä ruuvimeisseliä) purkaaksesi sen ennen koskemista.
2. Huollon aikana alla luetellut osat saattavat irrota ja päästää yli 250 V:n jännitteisiin maadoitettaessa.
 - Magnetron
 - Korkeajännitemuuntaja
 - Korkeajännitekondensaattori
 - Korkeajännitediodi
 - Korkeajännitesulake
3. Seuraavat olosuhteet voivat aiheuttaa kohtuuttoman altistumisen mikroaaltouunille huollon aikana.
 - Magnetronin väärä asennus,
 - Oven lukituksen, oven saranan ja oven väärä yhteensopivuus,
 - Kytkimen tuen väärä asennus,
 - Ovi, oven tiiviste tai kotelo on vaurioitunut.



TEKNISET TIEDOT

FI

- 20L kapasiteetti & 700W teho mekaanisilla ohjauksilla.
- Etupaneeli ruostumatonta terästä, läpinäkyvä ikkuna.
- Helppo puhdistaa Kivi emali keittolokero pulverimaalattu takana kotelo.
- Kromattu pyörivä Mikroaaltouuni tehonsäädin 5-tasoilla, mukaan lukien sulatustoiminto.
- Sisäänrakennettu Ovenkahva helpottaa keittokomeron avaamista.
- Pyörivä mekaaninen ajastin 35 minuutin enimmäisasetuksella (kromattu)
- Halkaisijaltaan 25,5 cm: n lasilevyllä.
- Kirkas valkoinen LED sisäosaston Valaistus energiansäästöön.
- Ilmoituskello ilmoittaa jokaisen keittojakson päättymisestä.
- Raskas 1,0 m AC-johto valettu AC-pistoke lisää turvallisuutta ja mukavuutta.
- Mitat: 45,5 x 26,1 x 35,1 cm.
- Paino: 10,4 kg.



TÄMÄN TUOTTEEN OIKEA HÄVITTÄMINEN



Tämä merkintä osoittaa, että tätä tuotetta ei saa hävittää muiden kotitalousjätteiden mukana kaikkialla EU:ssa. Estä valvomattomasta jätteiden hävittämisestä mahdollisesti aiheutuvat haitat ympäristölle tai ihmisten terveydelle kierrättämällä se

vastuullisesti materiaaliresurssien kestäväen uudelleenkäytön edistämiseksi. Palauttaaksesi käytetyn laitteen, käytä palautus- ja keräysjärjestelmiä tai ota yhteyttä jälleenmyyjään, josta tuote ostit. He voivat viedä tämän tuotteen ympäristöystävälliseen kierrätykseen.



QU'Y A-T-IL DANS LA BOITE?

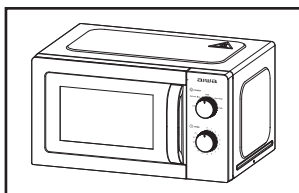

① Four micro-onde

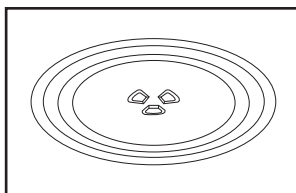

② Plateau tournant en verre

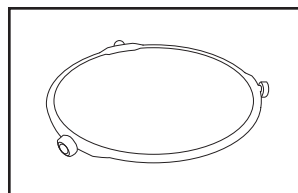

③ Tourne-disque Anneau + Accouplement

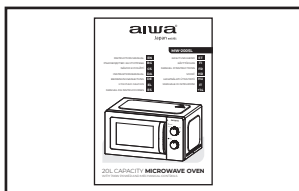

④ Manuel d'instructions

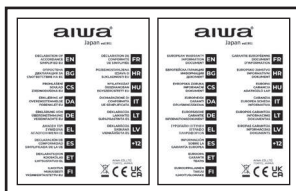

⑤ Déclaration de conformité, Feuille de garantie



GARANTIES IMPORTANTES

AVERTISSEMENT: Si la porte ou les joints de la porte sont endommagés, le four ne doit pas être utilisé tant qu'il n'a pas été réparé par une personne qualifiée.

AVERTISSEMENT: Il est dangereux pour toute personne autre qu'une personne qualifiée d'effectuer toute opération d'entretien ou de réparation, qui implique le retrait de tout couvercle, qui protège contre l'exposition à l'énergie des micro-ondes. **AVERTISSEMENT:** Les liquides ou autres aliments ne doivent pas être chauffés dans des récipients scellés car ils sont susceptibles d'exploser.

1. Utilisez uniquement des ustensiles adaptés à une utilisation dans les fours à micro-ondes.
2. Les récipients métalliques pour aliments et boissons ne sont pas autorisés pendant la cuisson aux micro-ondes.
3. Lorsque vous chauffez des aliments dans des récipients en plastique ou

en papier, gardez un œil sur le four en raison de la possibilité d'inflammation.

4. Le four à micro-ondes est destiné à réchauffer des aliments et des boissons. Le séchage d'aliments ou de vêtements et le chauffage de coussins chauffants, pantoufles, éponges, chiffons humides et similaires peuvent entraîner des risques de blessures, d'inflammation ou d'incendie.
5. Si de la fumée est observée, éteignez ou débranchez l'appareil et gardez la porte fermée afin d'étouffer les flammes. Le chauffage des boissons par les micro-ondes peut entraîner une ébullition retardée. Par conséquent, des précautions doivent être prises lors de la manipulation du récipient.
6. Le contenu des biberons et des petits pots pour bébés doit être remué ou secoué et la température doit être vérifiée avant consommation, afin d'éviter les brûlures.

7. Les œufs dans leur coquille et les œufs durs entiers ne doivent pas être chauffés dans des fours à micro-ondes car ils peuvent exploser, même après la fin du chauffage par micro-ondes.
 8. Le fait de ne pas maintenir le four dans un état propre pourrait entraîner une détérioration de la surface qui pourrait affecter négativement la durée de vie de l'appareil et éventuellement entraîner une situation dangereuse.
 9. L'appareil ne doit pas être placé dans une armoire.
 10. Il faut veiller à ne pas déplacer le plateau tournant lors du retrait des récipients de l'appareil.
 11. L'appareil ne doit pas être nettoyé avec un nettoyeur à vapeur.
 12. L'appareil ne doit pas être installé à une hauteur égale ou supérieure à 900 mm au-dessus du sol. Hauteur minimale d'espace libre nécessaire au-dessus de la surface supérieure du four: 100 mm.
- Avvertissement:** Lorsque l'appareil fonctionne en mode combiné, les enfants ne doivent utiliser le four que sous la surveillance d'un adulte en raison des températures générées.



ATTENTION SURFACE CHAUDE

13. Si le cordon d'alimentation est endommagé, il doit être remplacé par le fabricant ou son agent de service ou une personne de qualification similaire afin d'éviter tout danger.
14. Cet appareil peut être utilisé par des enfants âgés de 8 ans et plus et des personnes ayant des capacités physiques, sensorielles ou mentales réduites ou un manque d'expérience

et de connaissances s'ils ont reçu une supervision ou des instructions concernant l'utilisation de l'appareil en toute sécurité et comprennent les dangers encourus.

15. Les enfants ne doivent pas jouer avec l'appareil.
 16. Le nettoyage et l'entretien par l'utilisateur ne doivent pas être effectués par des enfants sans surveillance.
 17. Ne mettez pas directement d'eau froide dans la plaque de verre après utilisation. Il doit placer la plaque de verre pendant au moins 20 minutes, puis la mettre dans l'eau pour éviter les fissures.
- 18. Appareil de classe B du groupe 2 Équipement ISM du groupe 2:** le groupe 2 contient tous les équipements ISM dans lesquels l'énergie radiofréquence est intentionnellement générée et/ou utilisée sous forme de rayonnement électromagnétique pour le traitement des matériaux, ainsi que les équipements d'EDM et de soudage à l'arc. Les équipements de classe B sont des équipements adaptés à une utilisation dans des établissements domestiques et dans des établissements directement raccordés à un réseau d'alimentation basse tension qui alimente des bâtiments à usage domestique.
19. Ce produit source de lumière interne a CONDUIT la lumière sur < 60lm.
 20. Pour être conforme à la norme EN 61000-3-11, le produit doit être connecté uniquement à une alimentation de l'impédance du système: $|Z_{sys}| = 0,40089$ ohms ou moins. Avant de connecter le produit au réseau électrique public, veuillez consulter votre autorité locale d'alimentation pour vous assurer que le réseau électrique répond aux exigences ci-dessus.



INSTALLATION

1. Sortez tous les emballages. S'il y a un film de sécurité sur le four, déchirez-le avant utilisation. Vérifiez soigneusement les dommages. Le cas échéant, informez-en

immédiatement le revendeur ou envoyez-le au centre de service du fabricant.

2. Les fours à micro-ondes doivent être placés dans des environnements secs

et non corrosifs, à l'abri de la chaleur et de l'humidité, tels qu'un brûleur à gaz ou un réservoir d'eau.

3. Pour assurer une ventilation suffisante, la distance entre l'arrière du micro-ondes et le mur doit être d'au moins 10 cm, le côté du mur doit être d'au moins 5 cm, la distance libre au-dessus de la surface supérieure d'au moins 20 cm. la distance du micro-ondes au sol doit être d'au moins 85 cm.
4. La position du four doit être telle qu'il soit éloigné du téléviseur, de la radio ou de l'antenne car des perturbations de l'image ou du bruit peuvent se produire. La distance doit être supérieure à 5 m.
5. L'appareil doit être positionné de manière à ce que la fiche soit accessible et doit assurer une bonne mise à la terre en cas de fuite, une

boucle de terre peut se former pour éviter les chocs électriques.

6. Le four à micro-ondes doit être utilisé avec la porte fermée.
7. Le four à micro-ondes ne doit pas être placé dans un meuble. Le four à micro-ondes est destiné à être utilisé en pose libre.
8. Comme il reste des résidus de fabrication ou de l'huile sur la cavité du four ou l'élément chauffant, cela sentirait généralement l'odeur, même une légère fumée. C'est un cas normal et ne se produirait pas après plusieurs utilisations, gardez la porte ou la fenêtre ouverte pour assurer une bonne aération. Il est donc fortement recommandé de placer une tasse d'eau dans la cavité, de régler à puissance élevée et de faire fonctionner plusieurs fois.



NETTOYAGE

ENTRETIEN DU FOUR À MICRO-ONDES



MISE EN GARDE

Le four doit être nettoyé régulièrement et tout dépôt de nourriture enlevé.



ATTENTION

- a. Retirez le cordon d'alimentation de la prise murale avant le nettoyage. Après refroidissement des produits. Ne plongez pas l'appareil dans l'eau ou d'autres liquides lors du nettoyage.
- b. Le fait de ne pas maintenir le four dans un état propre pourrait entraîner une détérioration de la surface qui pourrait nuire à la durée de vie de l'appareil et éventuellement entraîner une situation dangereuse.
- c. N'utilisez jamais de détergent dur, d'essence, de poudre abrasive ou de brosse métallique pour nettoyer une partie de l'appareil.
- d. Ne retirez pas le couvercle du guide d'ondes.

e. Lorsque le four à micro-ondes a été utilisé pendant une longue période, il peut y avoir des odeurs étranges dans le four. Les 3 méthodes suivantes peuvent s'en débarrasser:

- 1) Placez plusieurs tranches de citron dans une tasse, puis chauffez à puissance Micro élevée pendant 2-3 min.
 - 2) Placez une tasse de thé rouge au four, puis chauffez à haute puissance micro.
 - 3) Mettez des zestes d'orange dans le four, puis chauffez-les à haute puissance Micro pendant 1 minute.
- f. Lorsque le produit n'est pas utilisé, il doit être placé dans des zones essayées et aérées au mieux.



ATTENTION

Détails comment nettoyer les surfaces en contact avec les aliments:

Après utilisation, essuyez le couvercle du guide d'ondes avec un chiffon humide, puis un chiffon sec pour enlever les éclaboussures de nourriture

et la graisse. La graisse accumulée peut surchauffer et commencer à produire de la fumée ou à s'enflammer.

CONSEILS POUR LE NETTOYAGE

Détails pour le nettoyage des joints de porte, de la cavité et des pièces adjacentes:

Extérieur: Essuyez le boîtier avec un chiffon doux et humide.

Porte: à l'aide d'un chiffon doux et humide, essuyez la porte et la fenêtre. Essuyez les joints de la porte et les

pièces adjacentes pour éliminer tout déversement ou éclaboussure.

Essuyez le panneau de commande avec un chiffon doux légèrement humide.

Murs intérieurs:

Essuyez les surfaces intérieures avec un chiffon doux humidifié.

Essuyez le couvercle du guide d'ondes pour enlever toute éclaboussure de nourriture.

Plateau tournant / Anneau de rotation / Axe de rotation:

Laver avec de l'eau savonneuse douce.

Rincez à l'eau claire et laissez bien sécher.



INSTRUCTIONS SUR LE PRODUIT

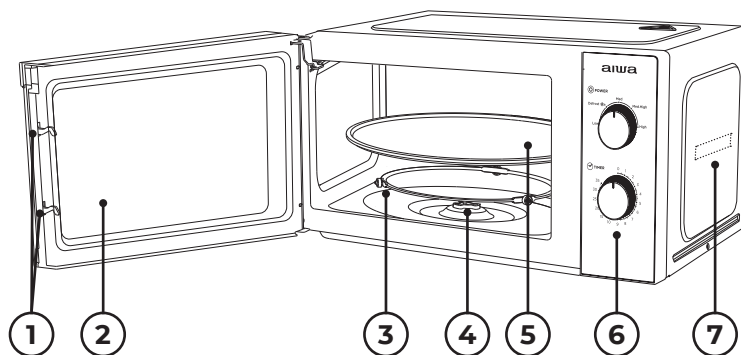

- 1) Verrouillage de la porte:** La porte du four à micro-ondes doit être correctement fermée pour qu'il fonctionne.
- 2) Fenêtre de visualisation:** permet à l'utilisateur de voir l'état de la cuisson.
- 3) Anneau rotatif:** Le plateau tournant en verre repose sur ses roues ; il soutient le plateau tournant et l'aide à s'équilibrer lors de la rotation.
- 4) Axe rotatif:** Le plateau tournant en verre repose sur l'axe ; le moteur en dessous entraîne la rotation du plateau tournant.
- 5) Plateau tournant:** les aliments reposent sur le plateau tournant, sa rotation pendant le fonctionnement aide à cuire les aliments de manière uniforme.

⚠ MISE EN GARDE

- Placez la bague rotative en premier.
- Monter le plateau tournant sur l'axe de rotation et s'assurer qu'il est bien engagé.

6) Panneau de contrôle: Voir ci-dessous en détails (le panneau de contrôle est sujet à changement sans préavis).

7) Couvercle du guide d'ondes: Il se trouve à l'intérieur du four à micro-ondes, à côté du mur du panneau de commande.

⚠ ATTENTION

Ne retirez jamais le couvercle du guide d'ondes.



FUNCTIONNEMENT DU PANNEAU DE COMMANDE

aiwa

POWER

Defrost Low Med Med.High High

TIMER

0 1 2 3 4 5 6 7 8 9 10 15 20 25 30 35

Cuisson à feu vif
Lait 250g ≈ 1'30"
Nouilles instantanées 100g ≈ 6'00"
Pain 100g ≈ 0'20"
Côtes levées cuites à la vapeur
600g ≈ 12'00"
Riz chaud 200g ≈ 3'00"
Pizza 400g ≈ 3'00"

1. RÉGLAGE DE L'HORLOGE

Le réglage maximum est de 35 minutes, il y a une sonnerie à la fin et le bouton revient à la position "0".

2. FONCTION MICRO-ONDES

N°	Puissance de Feu	Rapport de sortie micro-ondes
1	Faible	17% de puissance de sortie
2	Dégivrage	30% de puissance de sortie
3	Moyen	55% de puissance de sortie
4	M. Haut	80% de puissance de sortie
5	Haut	100% de puissance de sortie

Voici quelques conseils sur le temps de décongélation des aliments:

N°	Poids (g)	Temps de dégivrage
1	200g	Environ 4 minutes
2	400g	Environ 8 minutes
3	600g	Environ 12 minutes



OPÉRATION

- 1) Connectez le cordon
 - Avant de connecter le cordon, assurez-vous que la minuterie est réglée sur la position "0".
 - Ne bloquez pas la ventilation.
- 2) Placez la nourriture sur le plateau tournant en verre et fermez la porte
 - Les aliments doivent être contenus dans un ustensile.
 - Ne faites pas fonctionner le four à micro-ondes sans charge, sinon cela endommagerait le four à micro-ondes.
- 3) Sélectionnez le niveau de puissance souhaité.
- 4) Une fois le temps souhaité réglé, la cuisson commence. Si une pause à mi-chemin est nécessaire, ouvrez simplement la porte à tout moment et fermez-la pour reprendre le fonctionnement.
- 5) Lorsqu'il expire et que la cuisson se termine, le four à micro-ondes produit un son de cloche, la lampe intérieure s'éteint également automatiquement. Si les aliments sont retirés avant l'expiration du délai, assurez-vous de remettre la minuterie sur la position "0", cela évite au four à micro-ondes de fonctionner à vide.

- 6) Il est recommandé de porter des gants lors du retrait des aliments cuits du four et de faire attention à ne pas toucher l'élément chauffant sur le dessus de la cavité.



PRÉCAUTION

Chauffer les aliments rapidement, généralement seulement 2 à 3 minutes, veuillez contrôler en 5 minutes. Veuillez faire attention à l'état de cuisson des

aliments à tout moment et les ajuster en fonction de vos préférences gustatives. Évitez la surchauffe. Lors du chauffage de la bouillie, congelée, doit d'abord remuer uniformément, puis recouvert d'un film plastique (laisser les coins pour la ventilation) ou avec un couvercle perforé chauffant. À mi-chemin du temps de décongélation, veuillez ouvrir la porte pour retourner les aliments, de sorte que l'effet de décongélation soit plus uniforme.



GUIDE D'USTENSILES

Selon la méthode de cuisson, il est nécessaire de choisir un récipient sûr et approprié. S'il n'est pas correctement sélectionné, cela affectera non seulement

l'effet de cuisson, mais endommagera également le récipient ou le four à micro-ondes. Veuillez vous référer au tableau ci-dessous pour l'utilisation:

Matériau du conteneur	Micro-Ondes	Note
Céramique résistante à la chaleur	Oui	N'utilisez jamais de céramiques décorées d'un rebord métallique ou émaillées
Plastique résistant à la chaleur	Oui	Ne peut pas être utilisé pour la cuisson au micro-ondes de longue durée
Verre résistant à la chaleur	Oui	
Film plastique	Oui	Il ne doit pas être utilisé lors de la cuisson de la viande ou des côtelettes car la surchauffe peut endommager le film
Grille de gril	Non	



CONSEILS DE CUISINE

Les facteurs suivants peuvent affecter le résultat de cuisson:

Arrangement alimentaire

Placez les zones les plus épaisses vers l'extérieur du plat, la partie la plus fine

vers le centre et étalez-la uniformément. Ne pas superposer si possible.

Durée de cuisson

Commencez la cuisson avec un réglage de temps court, évaluez-le après son

expiration et prolongez-le en fonction du besoin réel. Une cuisson excessive peut entraîner de la fumée et des brûlures.

Cuisson uniforme des aliments

Les aliments comme le poulet, les hamburgers ou les steaks doivent être retournés une fois pendant la cuisson. Selon le type d'aliment, le cas échéant, remuez-le de l'extérieur vers le centre du plat une ou deux fois pendant la cuisson.

Laisser du temps debout

Une fois la cuisson terminée, laissez les aliments dans le four pendant un temps suffisant, cela lui permet de terminer son cycle de cuisson et de le refroidir de manière progressive.

Que la nourriture soit cuite

La couleur et la dureté des aliments aident à déterminer si c'est fait, notamment:

- Vapeur sortant de toutes les parties des aliments, pas seulement du bord.
- Les rôtis de volaille peuvent être déplacés facilement.
- Le porc ou la volaille ne présente aucun signe de sang.

- Le poisson est opaque et se tranche facilement à la fourchette.

Plat à dorer

Lorsque vous utilisez un plat brunissant ou un récipient auto-chauffant, placez toujours un isolant résistant à la chaleur comme une assiette en porcelaine en dessous pour éviter d'endommager le plateau tournant et l'anneau rotatif.

Film plastique allant au micro-ondes

Lors de la cuisson d'aliments à haute teneur en matières grasses, ne laissez pas le film plastique entrer en contact avec les aliments car il pourrait fondre.

Ustensiles de cuisine en plastique allant au micro-ondes

Certains ustensiles de cuisine en plastique allant au micro-ondes peuvent ne pas convenir à la cuisson d'aliments à forte teneur en matières grasses et en sucre. De plus, le temps de préchauffage spécifié dans le manuel d'instructions du plat ne doit pas être dépassé.



MAINTENANCE

ENTRETIEN

Veillez vérifier les points suivants avant d'appeler pour des services.

1. Placez une tasse d'eau (environ 150 ml) dans une mesure en verre dans le four et fermez bien la porte. La lampe du four doit s'éteindre si la porte est bien fermée. Laissez le four fonctionner pendant 1 min.
2. La lampe du four s'allume-t-elle?
3. Le ventilateur de refroidissement fonctionne-t-il ? (Placez votre main sur les ouvertures de ventilation arrière.)
4. Le plateau tournant tourne-t-il ? (Le plateau tournant peut tourner dans le sens des aiguilles d'une montre ou dans le sens inverse des aiguilles d'une montre. C'est tout à fait normal.)

5. L'eau à l'intérieur du four est-elle chaude?

Si "NON" est la réponse à l'une des questions ci-dessus, veuillez vérifier votre prise murale et le fusible de votre compteur.

Si la prise murale et le fusible fonctionnent correctement, CONTACTEZ VOTRE CENTRE DE SERVICE AGRÉÉ LE PLUS PROCHE.

GARANTIES D'ENTRETIEN

Attention: RAYONNEMENT MICRO-ONDES

1. Le condensateur haute tension reste chargé après la déconnexion; Court-circuitez la borne négative du condensateur H. V au châssis du four

(utilisez un tournevis) pour décharger avant de toucher.

2. Lors de l'entretien, les pièces listées ci-dessous sont susceptibles d'être retirées et donnent accès à des potentiels supérieurs à 250V à la terre.
 - Magnétron
 - Transformateur haute tension
 - Condensateur haute tension
 - Diode haute tension
 - Fusible haute tension
3. Les conditions suivantes peuvent entraîner une exposition excessive aux micro-ondes pendant l'entretien.
 - Mauvais montage du magnétron,
 - Mauvaise correspondance entre le verrouillage de la porte, la charnière de la porte et la porte,
 - Fixation incorrecte du support d'interrupteur,
 - La porte, le joint de porte ou le boîtier ont été endommagés.



SPÉCIFICATIONS TECHNIQUES

- Capacité de 20L et puissance de 700W avec commandes mécaniques.
- Panneau Avant en Acier Inoxydable avec Fenêtre de Visualisation Transparente.
- Compartiment de cuisson en émail de pierre facile à nettoyer avec boîtier arrière enduit de poudre.
- Contrôleur de puissance Micro-ondes rotatif chromé avec 5 niveaux, y compris la fonction de dégivrage.
- Poignée de porte intégrée pour une ouverture facile du compartiment de cuisson.
- Minuterie mécanique rotative avec réglage maximum de 35 minutes (Chromé)
- Avec Plateau Tournant en Verre de 25,5 cm de Diamètre.
- Éclairage de compartiment intérieur à LED blanc brillant pour une économie d'énergie.
- Cloche de notification pour annoncer la fin de chaque cycle de cuisson.
- Cordon secteur robuste de 1,0 m avec prise secteur moulée pour plus de sécurité et de commodité.
- Dimensions: 45,5 x 26,1 x 35,1 cm.
- Poids: 10,4 kg.



ÉLIMINATION CORRECTE DE CE PRODUIT



Ce marquage indique que ce produit ne doit pas être jeté avec les autres déchets ménagers dans toute l'UE. Pour éviter d'éventuels dommages à l'environnement ou à la santé humaine dus à une élimination incontrôlée des déchets, recyclez-les de manière responsable afin de

promouvoir la réutilisation durable des ressources matérielles. Pour retourner votre appareil usagé, veuillez utiliser les systèmes de retour et de collecter ou contacter le revendeur où le produit a été acheté. Ils peuvent prendre ce produit pour un recyclage sans danger pour l'environnement.



ŠTO JE U KUTIJI?

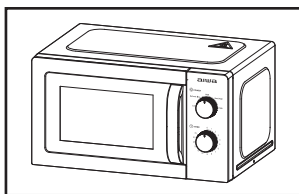

1 Mikrovalna pećnica

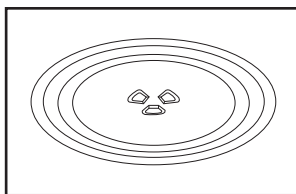

2 Staklena ploča za okretanje

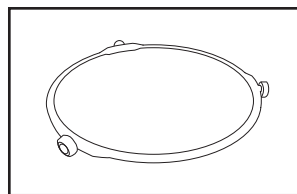

3 Prsten za okretno postolje + spojnica

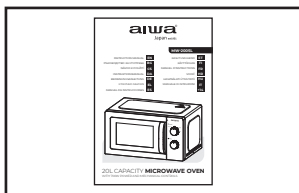

4 Upute za uporabu

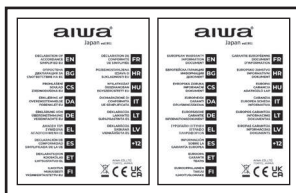

5 Izjava o sukladnosti, Jamstveni list



VAŽNE ZAŠTITNE MJERE

UPOZORENJE: Ako su vrata ili brtve vrata oštećene, pećnica ne smije raditi dok je ne popravi obučena osoba.

UPOZORENJE: Opasno je za bilo koga osim za obučenu osobu obavljati bilo kakav servis ili radnju popravka, koja uključuje uklanjanje bilo kakvog poklopcu koji pruža zaštitu od izlaganja mikrovalnoj energiji. **UPOZORENJE:** Tekućine ili druga hrana ne smiju se zagrijavati u zatvorenim posudama jer mogu eksplodirati.

1. Koristite samo pribor koji je prikladan za korištenje u mikrovalnim pećnicama
2. Metalne posude za hranu i piće nisu dopuštene tijekom kuhanja u mikrovalnoj pećnici.
3. Prilikom zagrijavanja hrane u plastičnim ili papirnatim posudama pazite na pećnicu zbog mogućnosti zapaljenja.

4. Mikrovalna pećnica je namijenjena za zagrijavanje hrane i pića. Sušenje hrane ili odjeće i zagrijavanje jastučića za grijanje, papuča, spužvi, vlažne krpe i slično može dovesti do opasnosti od ozljeda, zapaljenja ili požara.
5. Ako primijetite dim, isključite ili isključite uređaj i držite vrata zatvorena kako biste ugušili bilo kakav plamen. Mikrovalno zagrijavanje pića može dovesti do odgođenog eruptivnog ključanja, stoga morate biti oprezni pri rukovanju spremnikom.
6. Sadržaj bočica za hranjenje i staklenki s dječjom hranom treba promiješati ili protresti i prije konzumacije provjeriti temperaturu kako bi se izbjegle opekline.
7. Jaja u ljusci i cijela tvrdo kuhana jaja ne smiju se zagrijavati u mikrovalnim pećnicama jer mogu eksplodirati,

čak i nakon što se mikrovalno zagrijavanje završi.

8. Neodržavanje pećnice u čistom stanju može dovesti do propadanja površine što može negativno utjecati na životni vijek uređaja i može dovesti do opasne situacije.
9. Aparat se ne smije stavljati u ormarić.
10. Pri vađenju posuda iz uređaja treba paziti da ne pomaknete okretnu ploču.
11. Aparat se ne smije čistiti parnim čistačem.
12. Uređaj ne smije biti postavljen jednako ili više od 900 mm iznad poda. Minimalna visina potrebnog slobodnog prostora iznad gornje površine pećnice: 100 mm.
Upozorenje: Kada uređaj radi u kombiniranom načinu rada, djeca bi trebala koristiti pećnicu samo pod nadzorom odrasle osobe zbog visokih temperatura.



OPREZ: VRUĆA PLOČA

13. Ako je kabel za napajanje oštećen, mora ga zamijeniti proizvođač ili njegov serviser ili slično kvalificirana osoba kako bi se izbjegla opasnost.
14. Ovaj uređaj mogu koristiti djeca u dobi od 8 godina i više te osobe sa smanjenim fizičkim, osjetilnim ili mentalnim sposobnostima ili nedostatkom iskustva i znanja ako su pod nadzorom ili upute o korištenju

uređaja na siguran način i razumiju uključene opasnosti.

15. Djeca se ne smiju igrati s uređajem.
16. Čišćenje i korisničko održavanje ne smiju obavljati djeca bez nadzora.
17. Ne stavljajte hladnu vodu izravno u staklenu ploču nakon upotrebe. Da biste to učinili, stavite staklenu ploču na najmanje 20 minuta, a zatim je spustite u vodu kako biste izbjegli pucanje.
18. **Grupa 2 Aparat klase B**
Grupa 2 ISM oprema: grupa 2 sadrži svu ISM opremu u kojoj se radiofrekvencijska energija namjerno stvara i/ili koristi u obliku elektromagnetskog zračenja za obradu materijala, te opremu za EDM i elektrolučno zavarivanje.
Oprema klase B je oprema prikladna za korištenje u kućanskim objektima i u objektima izravno povezanim na niskonaponsku mrežu napajanja koja napaja zgrade koje se koriste za kućanske potrebe.
19. Ovaj proizvod je unutarnji izvor svjetlosti LED svjetlo na < 60lm.
20. Da bi se udovoljilo standardu od 61000-3-11, proizvod se mora spojiti samo na izvor napajanja s otporom sustava: $|Z_{in}| = 0,40089$ ohma ili manje. Prije spajanja uređaja na javnu električnu mrežu, obratite se lokalnom tijelu za opskrbu električnom energijom kako biste bili sigurni da električna mreža ispunjava gore navedene zahtjeve.



MONTAŽA

1. Izvadite svu ambalažu. Ako preko pećnice postoji sigurna folija, prije upotrebe je otkinite. Pažljivo provjerite ima li oštećenja. Ako ih ima, odmah obavijestite prodavača ili pošaljite servisni centar proizvođača.
2. Mikrovalne pećnice moraju biti postavljene u suhim i nekorozivnim okruženjima, podalje od topline i vlage, kao što su plinski plamenik ili spremnik za vodu.
3. Kako bi se osigurala dovoljna ventilacija, razmak stražnje strane mikrovalne pećnice do zida trebao bi biti najmanje 10 cm, bočna strana od zida trebala bi biti najmanje 5 cm, slobodna udaljenost iznad gornje površine najmanje 20 cm. udaljenost

mikrovalne pećnice od tla treba biti najmanje 85 cm.

4. Položaj pećnice mora biti takav da je daleko od TV-a, radija ili antene jer može doći do smetnji u slici ili smetnji. Udaljenost bi trebala biti veća od 5 m.
5. Aparat mora biti postavljen tako da je utikač dostupan i mora osigurati dobro uzemljenje u slučaju curenja, petlja uzemljenja se može stvoriti kako bi se izbjegao strujni udar.
6. Mikrovalna pećnica mora raditi sa zatvorenim vratima.

7. Mikrovalna pećnica ne smije se stavljati u ormarić. Mikrovalna pećnica namijenjena je samostojećoj upotrebi.
8. Budući da je na šupljini pećnice ili grijačem elementu ostao proizvodni ostatak ili ulje, obično bi osjetio miris, čak i blagi dim. To je normalan slučaj i neće se pojaviti nakon nekoliko puta upotrebe, držite vrata ili prozor otvorenima da osigurati dobru ventilaciju. Stoga se preporuča staviti šalicu vode u šupljinu, podesiti na veliku snagu i raditi nekoliko puta.



ČIŠĆENJE

NJEGA MIKROVALNE PEĆNICE



OPREZ

Pećnicu treba redovito čistiti i uklanjati sve naslage hrane.



UPOZORENJE

- a. Prije čišćenja izvucite kabel za napajanje iz zidne utičnice. Nakon hlađenja proizvoda. Prilikom čišćenja nemojte uranjati uređaj u vodu ili druge tekućine.
- b. Neodržavanje pećnice u čistom stanju može dovesti do propadanja površine što može negativno utjecati na životni vijek uređaja i može dovesti do opasne situacije.
- c. Nikada nemojte koristiti tvrdi deterdžent, benzin, abrazivni prah ili metalnu četku za čišćenje bilo kojeg dijela uređaja.
- d. Nemojte skidati poklopac valovoda.
- e. Kada se mikrovalna pećnica koristi dulje vrijeme, u pećnici mogu postojati neki čudni mirisi, možete ih se riješiti pomoću 3 metode:
 - 1) Stavite nekoliko kriški limuna u šalicu, a zatim zagrijavajte na jakoj Micro Power 2-3 min.
 - 2) Šalicu crvenog čaja stavite u pećnicu, a zatim zagrijte velikom mikro snagom.

- 3) Stavite malo narančine kore u pećnicu, a zatim ih zagrijte na jakoj Micro Power 1 minutu.
- f. Kada se proizvod ne koristi, treba ga staviti u prozračna mjesta što je moguće bolje.



UPOZORENJE

Pojedinosti o tome kako očistiti površine u dodiru s hranom:

Nakon uporabe obrišite poklopac valovoda vlažnom krpom, a zatim suhom krpom kako biste uklonili prskanje hrane i masnoću. Nagomilana mast se može pregrijati i početi uzrokovati dim ili zapaliti.

SAVJETI ZA ČIŠĆENJE

Pojedinosti za čišćenje brtvi vrata, šupljina i susjednih dijelova:

Vanjska strana: Obrišite kućište vlažnom mekom krpom.

Vrata: Navlaženom mekom krpom obrišite vrata i prozor.

Obrišite brtve vrata i susjedne dijelove kako biste uklonili prolijevanje ili prskanje.

Obrišite upravljačku ploču blago navlaženom mekom krpom.

Unutarnji zidovi:

Obrišite unutarnje površine navlaženom mekom krpom.

Obrišite poklopac valovoda kako biste uklonili poprskanu hranu.

Okretni stol / Rotacijski prsten / Os rotacije:

Operite blagim sapunom.

Išperite čistom vodom i ostavite da se dobro osuši.

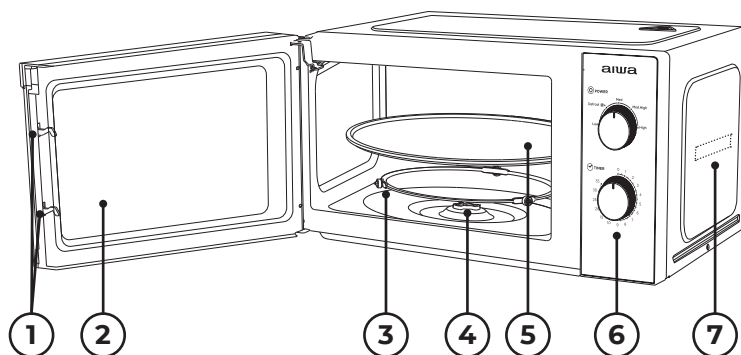
UPUTE ZA PROIZVOD

- 1) Zaključavanje vrata:** Vrata mikrovalne pećnice moraju biti dobro zatvorena da bi radila.
- 2) Prozor za pregled:** Omogućite korisniku da vidi status kuhanja.
- 3) Rotirajući prsten:** Stakleni okretni stol sjedi na svojim kotačima; podupire gramofon i pomaže mu u ravnoteži pri rotaciji.
- 4) Rotirajuća os:** Stakleni okretni stol se nalazi na osi; motor ispod njega pokreće okretnu ploču.
- 5) Okretna ploča:** Hrana se nalazi na okretnoj ploči, njezina rotacija tijekom rada pomaže u ravnomjernom kuhanju hrane.

OPREZ

- Prvo postavite rotirajući prsten.
- Namjestite gramofon na rotirajuću os i provjerite je li pravilno postavljen.

6) Upravljačka ploča: Detaljnije pogledajte u nastavku (upravljačka ploča podložna je promjenama bez prethodne obavijesti).

7) Poklopac valovoda: nalazi se unutar mikrovalne pećnice, pored zida upravljačke ploče.



UPOZORENJE

Nikada ne uklanjajte poklopac valovoda.

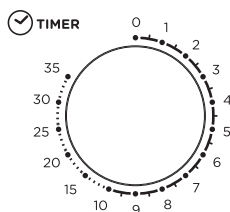
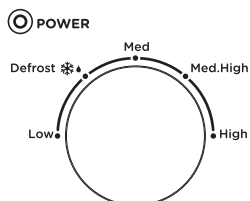

RAD UPRAVLJAČKE PLOČE

aiwa



Kuhanje na jakoj vatri

Mlijeko 250g ≈ 1'30"
Instant rezanci 100g ≈ 6'00"
Kruh od 100g ≈ 0'20"
Na pari rebra 600g ≈ 12'00"
Vruća riža 200g ≈ 3'00"
Pizza 400g ≈ 3'00"

1. POSTAVLJANJE SATA

Maksimalna postavka je 35 minuta, na kraju se čuje melodija zvona i gumb se vraća u položaj "0".

2. FUNKCIJA MIKROVALNE PEĆNICE

Broj	Vatrena moć	Faktor Mikrovalne snage
1	Niska	17% izlazna snaga
2	Odmrzavanje	30% izlazna snaga
3	Prosjek	55% izlazna snaga
4	P. Visok	80% izlazna snaga
5	Visoka	100% izlazna snaga

Slijedi nekoliko smjernica za vrijeme odmrzavanja hrane:

Broj	Težina (g)	Vrijeme odmrzavanja
1	200g	Oko 4 minute
2	400g	Oko 8 minuta
3	600g	Oko 12 minuta



OPERACIJA

- 1) Spojite kabel
 - Prije spajanja kabela provjerite je li tajmer postavljen na "0".
 - Ne prekidajte ventilaciju.
- 2) Stavite hranu na stakleni gramofon i zatvorite vrata
 - Hrana mora biti sadržana u posuđu.
 - Nemojte koristiti mikrovalnu pećnicu bez opterećenja, jer u protivnom može doći do oštećenja Mikrovalne pećnice.
- 3) Odaberite željenu razinu snage.
- 4) Čim se postavi željeno vrijeme, započinje kuhanje. Ako je potrebna

suspenzija na pola puta, Jednostavno otvorite vrata u bilo kojem trenutku i zatvorite ih da biste nastavili s radom.

- 5) Nakon isteka vremena čekanja i nakon završetka kuhanja, mikrovalna pećnica će se oglasiti zvučnim signalom, unutarnja lampica će se također automatski isključiti.
Ako se hrana izvadi prije isteka vremena, vratite tajmer na "0", to će izbjeći rad Mikrovalne pećnice kada je opterećenje prazno.
- 6) Prilikom uklanjanja kuhane hrane iz pećnice preporučuje se nošenje

rukavica i oprez, ne dodirujte grijaći element na vrhu šupljine.



OPREZ

Zagrijavanje hrane je brzo, obično samo 2-3 minute, molimo kontrolirajte nakon 5 minuta. U svakom trenutku obratite pažnju na uvjete kuhanja i prilagodite ih prema vašim ukusnim

željama. Izbjegavajte pregrijavanje.

Kada zagrijavate kašu, juhu, prvo je ravnomjerno promiješajte, a zatim prekrijte plastičnom folijom (ostavite kutove za ventilaciju) ili perforiranim poklopcem za grijanje.

U sredini vremena odmrzavanja otvorite vrata kako biste okrenuli hranu kako bi učinak odmrzavanja bio ujednačeniji.



VODIČ ZA POSUĐE

Ovisno o načinu kuhanja, morate odabrati sigurno i prikladno posuđe. Ako je pogrešno odabran, to ne samo da će utjecati na

učinak kuhanja, već će oštetiti posudu ili mikrovalnu pećnicu. Pogledajte donju tablicu za upotrebu:

Materijal kontejnera	Mikrovalna pećnica	Bilješke
Keramika otporna na toplinu	Da	Nikada nemojte koristiti keramiku koja je ukrašena metalnim rubom ili glazirana
Plastika otporna na toplinu	Da	Ne može se koristiti za dugotrajno kuhanje u mikrovalnoj pećnici
Staklo otporno na toplinu	Da	
Plastični film	Da	Ne smije se koristiti za kuhanje mesa ili kotleta jer previsoka temperatura može oštetiti film
Stalak za roštilj	Ne	



SAVJETI ZA KUHANJE

Sljedeći čimbenici mogu utjecati na rezultat kuhanja:

Ugostiteljstvo

Stavite deblje dijelove prema van posude, tanji dio prema sredini i ravnomjerno rasporedite. Nemojte se preklapati ako je moguće.

Dužina vremena kuhanja

Počnite kuhati postavljanjem kratkog vremena, procijenite ga nakon isteka vremena i povećajte ga prema stvarnim potrebama. Prekomjerni rad može dovesti do dima i opekline.

Kuhanje ravnomjerno

Hranu poput piletine, hamburgera ili odreska treba okretati jednom tijekom kuhanja. Ovisno o vrsti hrane, ako je primjenjivo, promiješajte je izvana prema sredini jela jednom ili dva puta tijekom kuhanja.

Dopustite vrijeme stajanja

Nakon isteka vremena kuhanja, ostavite hranu u pećnici dovoljno vremena, što će joj omogućiti da završi ciklus kuhanja i postupno se ohladi.

Je li hrana spremna

Boja i tvrdoća hrane pomažu u određivanju je li napravljena, to uključuje:

- Para izlazi iz svih dijelova hrane, a ne samo s ruba.
- Zglobovi peradi mogu se lako premjestiti.
- Nema tragova krvi na svinjetini ili peradi.
- Riba je neprozirna i lako se može rezati vilicom.

Smeđe jelo

Kada koristite posudu za smeđe boje ili posudu za samozagrijavanje, uvijek ispod nje stavite izolator otporan na toplinu, poput porculanske ploče, kako biste spriječili oštećenje gramofona i rotirajućeg prstena.

Plastična folija sigurna za mikrovalnu pećnicu

Kada kuhate hranu s visokim udjelom masti, ne dopustite da plastična folija dođe u kontakt s hranom jer se može rastopiti.

Plastično posuđe sigurno u mikrovalnoj pećnici

Neki plastični pribor koji je siguran u mikrovalnoj pećnici možda nije prikladan za kuhanje hrane s visokim udjelom masti i šećera. Osim toga, vrijeme predgrijavanja navedeno u uputama za uporabu posuđa ne smije se prekoračiti.



ODRŽAVANJE

SERVISIRANJE

Prije pozivanja servisa provjerite sljedeće.

1. Stavite jednu šalicu vode (cca. 150 ml) u staklenu mjeru u pećnici i dobro zatvorite vrata. Lampica pećnice bi se trebala ugasi ako su vrata pravilno zatvorena. Ostavite pećnicu da radi 1 min.
2. Svijetli li žaruljica pećnice?
3. Radi li ventilator za hlađenje? (Stavite ruku preko stražnjih ventilacijskih otvora.)
4. Rotira li se gramofon? (Gramofon se može rotirati u smjeru kazaljke na satu ili suprotno od kazaljke na satu. To je sasvim normalno.)
5. Je li voda u pećnici vruća? Ako je "NE" odgovor na bilo koje od gornjih pitanja, molimo provjerite svoju zidnu utičnicu i osigurač u kutiji sa mjeračem. Ako i zidna utičnica i osigurač rade

ispravno, KONTAKTIRAJTE NAJBLIŽJI SERVISNI CENTAR ODOBREN.

ZAŠTITNI MJERI SERVISIRANJA

Oprez: MIKROTALNO ZRAČENJE

1. Visokonaponski kondenzator ostaje napunjen nakon odspajanja; kratko spojite negativni terminal H.V kondenzatora na kućište pećnice (koristite odvijač) kako biste ga ispraznili prije dodirivanja.
2. Tijekom servisiranja dolje navedeni dijelovi mogu se ukloniti i omogućiti pristup potencijalima iznad 250V prema zemlji.
 - Magnetron
 - Visokonaponski transformator
 - Visokonaponski kondenzator
 - Visokonaponska dioda
 - Visokonaponski osigurač

3. Sljedeći uvjeti mogu uzrokovati nepotrebno izlaganje mikrovalnoj pećnici tijekom servisiranja.
- Nepravilno postavljanje magnetrona,

- Neispravno usklađivanje brave vrata, šarke i vrata,
- Nepravilna montaža nosača prekidača,
- Vrata, brtva vrata ili kućište su oštećeni.



TEHNIČKE SPECIFIKACIJE

- Kapacitet od 20 litara i snaga od 700 vata s mehaničkim upravljanjem.
- Prednja ploča od nehrđajućeg čelika s prozirnim prozorom za gledanje.
- Odjeljak za kuhanje od kamenog emajla koji se lako čisti sa stražnjim kućištem obloženim prahom.
- Kromirani okretni regulator snage Mikrovalne pećnice s 5 razina, uključujući funkciju odmrzavanja.
- Integrirana ručka vrata za jednostavno otvaranje odjeljka za kuhanje.
- Okretni mehanički timer s maksimalnom postavkom od 35 minuta (kromiran)
- Sa staklenom okretnom pločom promjera 25,5 cm.
- Svjetlo bijelo LED osvjetljenje unutarnjeg odjeljka za uštedu energije.
- Zvono obavijesti najaviti kraj svakog ciklusa kuhanja.
- Teški AC kabel od 1,0 m s oblikovanim AC utikačem za dodatnu sigurnost i praktičnost.
- Dimenzije: 45,5 x 26,1 x 35,1 cm.
- Težina: 10,4 kg.



ISPRAVNO ODLAGANJE OVOG PROIZVODA



Ova oznaka označava da se ovaj proizvod ne smije odlagati s drugim kućnim otpadom u cijeloj EU. Kako biste spriječili moguću štetu za okoliš ili zdravlje ljudi nekontroliranim odlaganjem otpada, reciklirajte ga odgovorno kako

biste promicali održivu ponovnu upotrebu materijalnih resursa. Za vraćanje rabljenog uređaja upotrijebite sustave povrata i prikupljanja ili se obratite prodavaču kod kojeg je proizvod kupljen. Oni mogu odnijeti ovaj proizvod na recikliranje sigurno za okoliš.



MI VAN A DOBOZBAN?

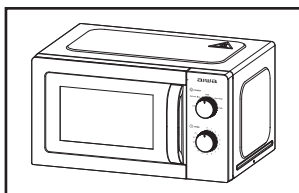

1 Mikrohullámú sütő

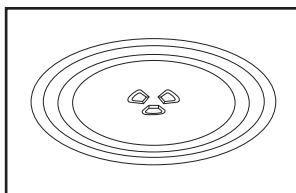

2 Üveg Lemezjátszó Lemez

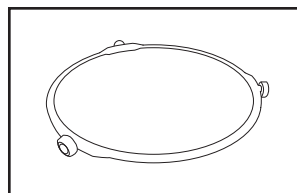

3 Lemezjátszó Gyűrű + Csatlakozó

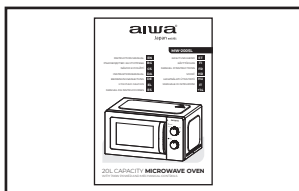

4 Használati útmutató

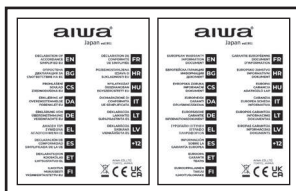

5 Megfelelőségi nyilatkozat, jótállási lap



FONTOS BIZTONSÁGI INTÉZKEDÉSEK

FIGYELMEZTETÉS: Ha az ajtó vagy az ajtótömítések megsérülnek, a sütőt nem szabad addig üzemeltetni, amíg képzett személy meg nem javítja.

FIGYELMEZTETÉS: A kiképzett személyen kívül bárki más számára veszélyes olyan szervizelési vagy javítási művelet elvégzése, amely magában foglalja a burkolat eltávolítását, amely védelmet nyújt a mikrohullámú energiának való kitettség ellen.

FIGYELMEZTETÉS: Folyadékot vagy más élelmiszereket nem szabad lezárt edényekben melegíteni, mivel azok felrobbanhatnak.

1. Csak mikrohullámú sütőben való használatra alkalmas edényeket használjon.
2. Mikrohullámú sütés közben tilos fém edényeket élelmiszerekhez és italokhoz tárolni.

3. Ha az ételt műanyag vagy papír edényben melegíti, tartsa szemmel a sütőt a begyulladás lehetősége miatt.

4. A mikrohullámú sütő ételek és italok melegítésére szolgál. Élelmiszerek vagy ruházat szárítása, valamint melegítőpárnák, papucskok, szivacsok, nedves ruhák és hasonlók felmelegítése sérülést, gyulladást vagy tüzet okozhat.

5. Ha füstöt észlel, kapcsolja ki vagy húzza ki a készüléket, és tartsa zárva az ajtót a lángok elfojtása érdekében. Az italok mikrohullámú melegítése késleltetett kitérés okozhat, ezért óvatosan kell kezelni az edényt.

6. A cumisüvegek és bébiétel-üvegek tartalmát fel kell keverni vagy fel kell rázni, és fogyasztás előtt ellenőrizni kell a hőmérsékletet az égési sérülések elkerülése érdekében.

7. A tojás héjában és az egész kemény tojás nem melegíthető mikrohullámú sütőben, mert felrobbanhat, még a mikrohullámú melegítés befejezése után sem.
8. A sütő tisztán tartásának elmulasztása a felület károsodásához vezethet, ami hátrányosan befolyásolhatja a készülék élettartamát, és esetleg veszélyes helyzetet eredményezhet.
9. A készüléket nem szabad szekrénybe helyezni.
10. Ügyeljen arra, hogy a forgótányér ne mozduljon el, amikor edényeket távolít el a készülékből.
11. A készüléket nem szabad gőztisztítóval tisztítani.
12. A készüléket nem szabad 900 mm-rel a padló felett felszerelni. A szükséges szabad hely minimális magassága a sütő felső felülete felett: 100 mm.
Figyelmeztetés: Ha a készüléket kombinált üzemmódban üzemeltetik, a gyermekek csak felnőtt felügyelete mellett használhatják a sütőt a keletkező hőmérséklet miatt.



VIGYÁZAT, FORRÓ FELÜLET

13. Ha a tápkábel megsérült, a veszély elkerülése érdekében a gyártónak vagy szervizképviseletének, vagy egy hasonlóan képzett személynek ki kell cserélnie.
14. Ezt a készüléket 8 évesnél idősebb gyermekek, valamint csökkent fizikai, érzékszervi vagy szellemi képességű, illetve tapasztalattal és tudással nem rendelkező személyek használhatják, ha felügyeletet kaptak, vagy ha a készülék biztonságos használatára vonatkozó

utasításokat kaptak, és megértik őket. az ezzel járó veszélyeket.

15. Gyermekek nem játszhatnak a készülékkel.
16. A tisztítást és a felhasználói karbantartást gyermekek felügyelet nélkül nem végezhetik.
17. Használat után ne tegyen közvetlenül hideg vizet az üveglapba. Az üveglapot legalább 20 percig kell elhelyezni, majd a vízbe kell helyezni, hogy elkerülje a repedéseket.
- 18.2. **csoport B osztályú készülékek**
2. csoport ISM berendezések: a 2. csoportba tartozik minden olyan ISM berendezés, amelyben szándékosan rádiófrekvenciás energiát állítanak elő és/vagy elektromágneses sugárzás formájában anyagkezelésre használják fel, valamint az EDM és ívhegesztő berendezéseket.

A B osztályú berendezések háztartási létesítményekben és olyan létesítményekben történő használatra alkalmas berendezések, amelyek közvetlenül csatlakoznak a háztartási célú épületeket ellátó kismegfeszítésű áramellátó hálózathoz.

19. Ez a termék belső Fényforrás LED fény < 60lm.
20. Az EN 61000-3-11 szabványnak való megfelelés érdekében a terméket csak a rendszer impedanciájának tápellátásához kell csatlakoztatni: $[Z_{\text{sys}}] = 0,40089$ ohm vagy kevesebb. Mielőtt csatlakoztatná a terméket a nyilvános elektromos hálózathoz, kérjük, forduljon a helyi áramellátó hatósághoz, hogy megbizonyosodjon arról, hogy az elektromos hálózat megfelel-e a fenti követelményeknek.



TELEPÍTÉS

1. Vegye ki az összes csomagolást. Ha biztonságos fólia van a sütő felett, használat előtt tépje le. Gondosan ellenőrizze a sérüléseket. Ha van ilyen,

azonnal értesítse a kereskedőt, vagy küldje el a gyártó szervizközpontjába.

2. A mikrohullámú sütőt száraz és nem korrozív környezetbe kell helyezni,

hőtől és nedvességtől távol kell tartani, mint például a gázégő vagy a víztartály.

3. A megfelelő szellőzés érdekében a mikrohullámú sütő hátoldalának a faltól legalább 10 cm-nek, a faltól való oldalának legalább 5 cm-nek, a felső felület feletti szabad távolságnak legalább 20 cm-nek kell lennie. a mikrohullámú sütő távolsága a talajtól legalább 85 cm legyen.
4. A sütőt úgy kell elhelyezni, hogy távol legyen a TV-től, rádiótól vagy antennától, mert képzavar vagy zaj léphet fel. A távolságnak 5 m-nél nagyobbak kell lennie.
5. A készüléket úgy kell elhelyezni, hogy a csatlakozódugó elérhető legyen, és

jó földelést kell biztosítani szivárgás esetére, földhurok kialakítása az áramütés elkerülése érdekében.

6. A mikrohullámú sütőt csukott ajtóval kell működtetni.
7. A mikrohullámú sütőt nem szabad szekrénybe helyezni. A mikrohullámú sütő szabadon álló használatra készült.
8. Mivel gyártási maradék vagy olaj maradt a sütőterén vagy a fűtőelemen, általában érezni fogja a szagot, akár enyhe füstöt is. Ez normális eset, és többszöri használat után sem fordul elő, tartsa nyitva az ajtót vagy az ablakot. biztosítsa a jó szellőzést. Ezért erősen ajánlott egy csésze vizet az üregbe helyezni, nagy teljesítményre állítva, és többször működtetni.



TISZTÍTÁS

MIKROHULLÁMÚ SÜTŐ ÁPOLÁSA



VIGYÁZAT

A sütőt rendszeresen tisztítani kell, és minden étellerakódást el kell távolítani.



FIGYELEM

- a. Tisztítás előtt húzza ki a tápkábelt a fali aljzatból. A termékek lehűtése után. Tisztítás közben ne merítse vízbe vagy más folyadékba a készüléket.
- b. Ha a sütőt nem tartják tisztán, az a felület károsodásához vezethet, ami hátrányosan befolyásolhatja a készülék élettartamát, és veszélyes helyzetet eredményezhet.
- c. Soha ne használjon kemény tisztítószert, benzint, súrolóport vagy fémkéfé a készülék bármely részének tisztításához.
- d. Ne távolítsa el a hullámvezető fedelét.
- e. Ha a mikrohullámú sütőt hosszabb ideig használja, furcsa szagok jelenhetnek meg a sütőben. A következő 3 módszerrel lehet megszabadulni tőlük:

- 1) Helyezzen néhány citromszeletet egy csészébe, majd melegítse nagy mikroteljesítményen 2-3 percre.
- 2) Helyezzen egy csésze vörös teát a sütőbe, majd melegítse nagy mikroteljesítménnyel.
- 3) Tegyen egy kis narancshéjat a sütőbe, majd melegítse nagy mikroteljesítményen 1 percre.
- f. Ha a terméket nem használja, akkor a lehető legjobban szellőztetett helyen kell elhelyezni.



FIGYELEM

Az élelmiszerekkel érintkező felületek tisztításának részletei:

Használat után törölje le a hullámvezető fedelét egy nedves ruhával, majd egy száraz ruhával, hogy eltávolítsa a kifröccsenő ételt és a zsírt. A lerakódott zsír túlmelegedhet, és füstöt okozhat vagy tüzet okozhat.

TIPPEK A TISZTÍTÁSHOZ

Az ajtótomítések, az üreg és a szomszédos részek tisztításának részletei:

Külső: Törölje le a burkolatot nedves, puha ruhával.

Ajtó: Egy megnedvesített puha ruhával törölje le az ajtót és az ablakot. Törölje le az ajtó tömítéseket és a szomszédos részeket, hogy eltávolítson minden kiömlést vagy kifröccsenést. Enyhén megnedvesített puha ruhával törölje le a kezelőpanelt.

Belső falak:

A belső felületeket nedves, puha ruhával törölje le.

Törölje tisztára a hullámvezető fedelét, hogy eltávolítsa a kifröccsent ételt.

Forgótányér / Forgógyűrű /

Forgástengely:

Mossa le enyhe szappanos vízzel.

Öblítse le tiszta vízzel, és hagyja alaposan megszáradni.

 **TERMÉK UTASÍTÁSA**

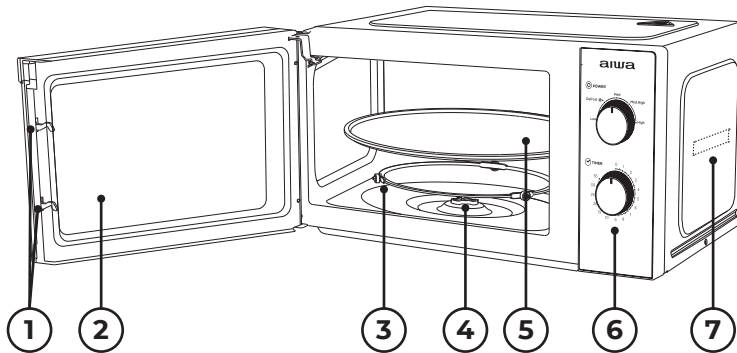

- 1) **Ajtózár:** A mikrohullámú sütő ajtajának megfelelően zárva kell lennie, hogy működjön.
- 2) **Megtekintési ablak:** A felhasználó láthatja a főzés állapotát.
- 3) **Forgó gyűrű:** Az üveg forgótányér a kerekén ül; megtámasztja a forgótányért és segíti annak egyensúlyát forgás közben.
- 4) **Forgó tengely:** Az üveg forgótányér a tengelyen ül; az alatta lévő motor forgatja a forgótányért.
- 5) **Forgótányér:** Az étel a forgótányéron ül, működés közbeni forgása segíti az étel egyenletes főzését.

 **VIGYÁZAT**

- Először helyezze el a forgógyűrűt.
- Illesse a forgótányért a forgó tengelyre, és ellenőrizze, hogy megfelelően van-e beállítva.

6) Vezérlőpult: Lásd alább a részleteket (a vezérlőpanel előzetes értesítés nélkül változhat).

7) Hullámvezető fedele: A mikrohullámú sütő belsejében található, a vezérlőpanel fala mellett.

 **FIGYELEM**

Soha ne távolítsa el a hullámvezető fedelét.



A VEZÉRLŐPANEL MŰKÖDÉSE

aiwa

POWER

TIMER

Magas tűz szakács
 Tej 250g ≈ 1'30"
 Instant tészta 100g ≈ 6'00"
 Kenyér 100g ≈ 0'20"
 Párolt borsó 600g ≈ 12'00"
 Forró rizs 200g ≈ 3'00"
 Pizza 400g ≈ 3'00"

1. ÓRA BEÁLLÍTÁSA

A maximális beállítás 35 perc, a végén csengőhang van, a gomb visszatér a "0" helyzetbe.

2. MIKROHULLÁMÚ FUNKCIÓ

Szám	Tűzerő	Mikrohullámú kimeneti Arány
1	Alacsony	17% teljesítmény
2	Leolvasztás	30% teljesítmény
3	Közepes	55% teljesítmény
4	K. Magas	80% teljesítmény
5	Magas	100% teljesítmény

Az alábbiakban néhány ételmezszer-kiolvasztási idő tanácsot adunk:

Szám	Súly (g)	Leolvasztási idő
1	200g	Körülbelül 4 perc
2	400g	Körülbelül 8 perc
3	600g	Körülbelül 12 perc



MŰKÖDÉS

- Csatlakoztassa a kábelt
 - A kábel csatlakoztatása előtt ellenőrizze, hogy az időzítő "0" állásba van-e állítva.
 - Ne zárja el a szellőzést.
- Helyezze az ételt az üveg lemezjátszóra és csukja be az ajtót
 - Az ételt egy edényben kell tartani.
 - Ne működtesse a mikrohullámú sütőt terhelés nélkül, különben károsíthatja a mikrohullámú sütőt.
- Válassza ki a kívánt teljesítményszintet.
- Miután beállította a kívánt időt, megkezdődik a szakács. Ha félu-ton szüneteltetésre van szükség, bármikor nyissa ki az ajtót, majd csukja be a működés folytatásához.
- Amikor az időkorlát és a szakács véget ér, a mikrohullámú sütő csengő csengőt hoz létre, a belső lámpa is automatikusan kikapcsol. Ha az ételt időtállépés előtt távolítja el, állítsa vissza az időzítőt "0" állásba, ezzel elkerülhető, hogy a mikrohullámú sütő üres terheléssel működjön.
- A szakács sütőből történő kivétele során ajánlott kesztyűt viselni, és ügyeljen arra, hogy ne érintse meg az üreg tetején lévő hőelemet.

**VIGYÁZAT**

Az étel gyors melegítése, általában csak 2-3 perc, Kérjük, ellenőrizze 5 perc alatt. Kérjük, bármikor vegye figyelembe az étel szakácsállapotát, és állítsa be az ízlésének megfelelően. Kerülje a túlmelegedést. A

zabkása, a congee melegítésekor először egyenletesen keverjük, majd műanyag fóliával fedjük le (hagyjuk a sarkokat a szellőzéshez) vagy perforált fedél fűtéssel. A leolvasztási idő közepén nyissa ki az ajtót az étel elfordításához, hogy a leolvasztási hatás egységesebb legyen.

**ESZKÖZI ÚTMUTATÓ**

A szakács módszerétől függően biztonságos és megfelelő edényt kell választani. Ha nincs megfelelően kiválasztva, akkor nem csak a

szakácsatást befolyásolja, hanem az edény vagy a mikrohullámú sütő károsodását is okozhatja. Kérjük, olvassa el az alábbi táblázatot:

Tartály anyaga	Mikrohullámú sütő	Megjegyzések
Hőálló kerámia	Igen	Soha ne használjon fém peremmel díszített vagy mázas kerámiát
Hőálló műanyag	Igen	Nem használható hosszú ideig mikrohullámú sütéshez
Hőálló üveg	Igen	
Műanyag fólia	Igen	Ne használja hús vagy szelet sütéséhez, mert a túlmelegedés károsíthatja a fóliát
Grill rács	Nem	

**FŐZÉSI TIPPEK**

A következő tényezők befolyásolhatják a főzés eredményét:

Ételrendezés

Helyezze a vastagabb részeket az edény külseje felé, a vékonyabb részt a közepe felé, és egyenletesen terítse el. Lehetőleg ne fedje át.

Főzési idő hossza

Indítsa el a főzést egy rövid időbeállítással, értékelje ki az idő lejártá után, és hosszabbítsa meg a tényleges igény szerint. A túlsütés füstöt és égési sérüléseket okozhat.

Az ételek egyenletes elkészítése

Az olyan ételeket, mint a csirke, a hamburger vagy a steak, főzés közben egyszer meg kell fordítani.

Az étel típusától függően, adott esetben, sütés közben egyszer-kétszer keverje meg kívülről az edény közepéig.

Hagyjon állni időt

A főzési idő letelte után hagyja az ételt a sütőben megfelelő ideig, így a sütési ciklus befejeződik, és fokozatosan lehűl.

Hogy elkészült-e az étel

Az étel színe és keménysége segít meghatározni, hogy elkészült-e, ezek a következők:

- Az étel minden részéből gőz jön ki, nem csak a széléről.
- A baromfi izületei könnyen mozgathatók.
- A sertéshús vagy a baromfi nem mutat vérnyomokat.
- A hal átlátszatlan, villával könnyen szeletelhető.

Barnító edény

Ha barnítóedényt vagy önmelegedő edényt használ, mindig helyezzen alá hőálló szigetelőt, például porcelántányért, hogy elkerülje a forgótányér és a forgógyűrű sérülését.

Mikrohullámú sütőben használható műanyag fólia

Magas zsírtartalmú ételek főzésekor ne engedje, hogy a műanyag fólia érintkezzen az étellel, mert megolvadhat.

Mikrohullámú sütőben használható műanyag edény

Előfordulhat, hogy egyes mikrohullámú sütőben használható műanyag edények nem alkalmasak magas zsír- és cukortartalmú ételek főzésére. Ezenkívül nem szabad túllépni az edény használati útmutatójában megadott előmelegítési időt.



KARBANTARTÁS

SZERVIZ

Kérjük, ellenőrizze az alábbiakat, mielőtt szervizt hívna.

1. Helyezzen egy csésze vizet (kb. 150 ml) egy pohárba a sütőbe, és zárja be szorosan az ajtót. A sütő lámpájának ki kell aludnia, ha az ajtó megfelelően be van zárva. Hagyja a sütőt 1 percig működni.
2. Világít a sütő lámpája?
3. Működik a hűtőventilátor? (Tegye a kezét a hátsó szellőzőnyílásokra.)
4. A forgótányér forog? (A forgótányér az óramutató járásával megegyező vagy azzal ellentétes irányban foroghat. Ez teljesen normális.)
5. Forró a víz a sütőben? Ha a fenti kérdések bármelyikére „NEM” a válasz, kérjük, ellenőrizze a fali aljzatot és a mérődobozban lévő biztosítékot. Ha mind a fali aljzat, mind a biztosíték megfelelően működik, LÉPJEN KAPCSOLATBA A KÖZELÉKBEN JÓVÁHAGYOTT SZERVIZKÖZPONTJÁT.

SZERVIZBIZTOSÍTÁSOK

Figyelem: MIKROHULLÁMÚ SUGÁRZÁS

1. A nagyfeszültségű kondenzátor a leválasztás után is töltve marad; Zárja rövidre a H. V kondenzátor negatív pólusát a sütőházzal (csavarhúzóval) a kisütéshez, mielőtt megérintené.
2. A szervizelés során az alább felsorolt alkatrészek eltávolíthatók, és 250 V feletti feszültséghez juthatnak a földhöz.
 - Magnetron
 - Nagyfeszültségű transzformátor
 - Nagyfeszültségű kondenzátor
 - Nagyfeszültségű dióda
 - Nagyfeszültségű biztosíték
3. A következő körülmények indokolatlan mikrohullámú expozíciót okozhatnak a szervizelés során.
 - A magnetron nem megfelelő felszerelése,
 - Az ajtóreteszelés, az ajtópánt és az ajtó nem megfelelő illeszkedése,
 - A kapcsolótartó helytelen felszerelése,
 - Az ajtó, az ajtó tömítés vagy a burkolat megsérült.



MŰSZAKI ADATOK

HU

- 20L kapacitás & 700W teljesítmény mechanikus vezérléssel.
- Rozsdamentes acél előlap átlátszó ablakkal.
- Könnyen tisztítható Kőzománc szakács rekesz porszórt hátsó házzal.
- Krómozott rotációs mikrohullámú teljesítményszabályozó 5 szinttel, beleértve a leolvasztási funkciót.
- Beépített ajtófogantyú a szakácsrekesz könnyű kinyitásához.
- Forgó mechanikus időzítő 35 perc maximális beállítással (krómozott)
- 25,5 cm átmérőjű üveg lemezjátszó lemezzel.
- Világos fehér LED belső tér világítás az energiatakarékosság érdekében.
- Értesítési csengő az egyes szakácsciklusok végének bejelentésére.
- Nagy teherbírású 1,0 m AC-kábel öntött AC-dugóval az extra biztonság és kényelem érdekében.
- Méretek: 45,5 x 26,1 x 35,1 cm.
- Súly: 10,4 kg.



A TERMÉK MEGFELELŐ ÁRTALMATLANÍTÁSA



Ez a jelölés azt jelzi, hogy ezt a terméket nem szabad más háztartási hulladékkal együtt kidobni az EU-ban. Az ellenőrizetlen hulladékkezelésből adódó lehetséges környezeti vagy emberi egészségi károsodások elkerülése érdekében felelősségteljesen hasznosítsa újra az anyagi

erőforrások fenntartható újrafelhasználásának elősegítése érdekében. A használt készülék visszaküldéséhez használja a visszaküldési és begyűjtési rendszert, vagy lépjen kapcsolatba a kereskedővel, ahol a terméket vásárolta. Ezt a terméket környezetbarát újrahasznosításra vehetik át.



COSA C'È NELLA SCATOLA?

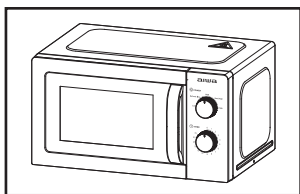

1 Forno a microonde

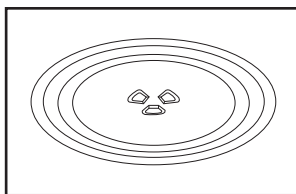

2 Piatto giradischi in vetro

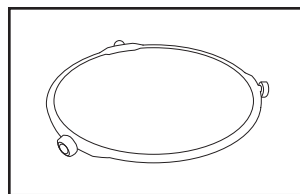

3 Anello giradischi + accoppiamento

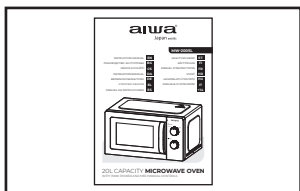

4 Manuale di istruzioni

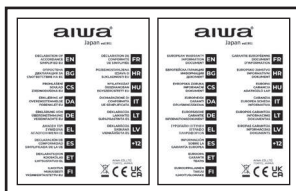

5 Dichiarazione di conformità, Foglio di garanzia



IMPORTANTI SALVAGUARDIA

AVVERTENZA: Se la porta o le guarnizioni della porta sono danneggiate, il forno non deve essere messo in funzione fino a quando non è stato riparato da una persona addestrata.

AVVERTENZA: È pericoloso per chiunque non sia una persona addestrata eseguire qualsiasi operazione di servizio o riparazione, che comporti la rimozione di qualsiasi copertura, che fornisce protezione contro l'esposizione all'energia delle microonde. **AVVERTENZA:** liquidi o altri alimenti non devono essere riscaldati in contenitori sigillati poiché possono esplodere.

1. Utilizzare solo utensili adatti all'uso nei forni a microonde.
2. Non sono ammessi contenitori metallici per alimenti e bevande durante la cottura a microonde.
3. Quando si riscaldano cibi in contenitori di plastica o di carta,

tenere d'occhio il forno per la possibilità di accensione.

4. Il forno a microonde è destinato al riscaldamento di cibi e bevande. L'asciugatura di alimenti o indumenti e il riscaldamento di piastre riscaldanti, pantofole, spugne, panni umidi e simili possono comportare il rischio di lesioni, incendi o fuoco.
5. Se si nota del fumo, spegnere o scollegare l'apparecchio e tenere lo sportello chiuso per soffocare eventuali fiamme il riscaldamento delle bevande con microonde può provocare un ritardo nell'ebollizione, pertanto è necessario prestare attenzione quando si maneggia il contenitore.
6. Mescolare o agitare il contenuto dei biberon e dei vasetti per omogeneizzati e controllarne la temperatura prima del consumo, per evitare scottature.
7. Le uova con il guscio e le uova sode

intere non devono essere riscaldate nei forni a microonde poiché potrebbero esplodere, anche dopo che il riscaldamento a microonde è terminato.

8. Il mancato mantenimento del forno in condizioni di pulizia potrebbe comportare un deterioramento della superficie che potrebbe influire negativamente sulla durata dell'apparecchio ed eventualmente creare una situazione di pericolo.
 9. L'apparecchio non deve essere riposto in un armadio.
 10. Prestare attenzione a non spostare il piatto rotante durante la rimozione dei contenitori dall'apparecchio.
 11. L'apparecchio non deve essere pulito con un pulitore a vapore.
 12. L'apparecchio non deve essere installato ad altezza pari o superiore a 900 mm dal pavimento. Altezza minima dello spazio libero necessario sopra la superficie superiore del forno: 100 mm.
- Avvertenza:** Quando l'apparecchio viene utilizzato in modalità combinata, i bambini devono utilizzare il forno solo sotto la supervisione di un adulto a causa delle temperature generate.



ATTENZIONE SUPERFICIE CALDA

13. Se il cavo di alimentazione è danneggiato, deve essere sostituito dal produttore o dal suo agente di servizio o da una persona similmente qualificata per evitare rischi.
14. Questo apparecchio può essere utilizzato da bambini di età pari o superiore a 8 anni e da persone con ridotte capacità fisiche, sensoriali o mentali o prive di esperienza e

conoscenza se sono state sorvegliate o istruite sull'uso dell'apparecchio in modo sicuro e se hanno compreso i rischi coinvolti.

15. I bambini non devono giocare con l'apparecchio.
16. La pulizia e la manutenzione da parte dell'utente non devono essere effettuate da bambini senza supervisione.
17. Non mettere direttamente acqua fredda nella lastra di vetro dopo l'uso. Ha bisogno di mettere la lastra di vetro per almeno 20 minuti, e poi metterlo in acqua per evitare di cracking.

18. Apparecchio di classe B del gruppo 2 Apparecchio di ISM di gruppo 2:

il gruppo 2 comprende tutte le apparecchiature ISM in cui l'energia a radiofrequenza è intenzionalmente generata e/o utilizzata sotto forma di radiazione elettromagnetica per il trattamento del materiale e apparecchiature per elettroerosione e saldatura ad arco.

Le apparecchiature di classe B sono apparecchiature adatte per l'uso in ambienti domestici e in stabilimenti direttamente collegati a una rete di alimentazione a bassa tensione che alimenta edifici utilizzati per scopi domestici.

19. Questo prodotto interno sorgente di luce ha condotto la luce su < 60lm.
20. Per essere conforme alla norma EN 61000-3-11, il prodotto deve essere collegato solo ad un'alimentazione dell'impedenza di sistema: $|Z_{sys}| = 0,40089 \text{ ohm}$ o meno. Prima di collegare il prodotto alla rete elettrica pubblica, consultare l'autorità di alimentazione locale per garantire che la rete elettrica soddisfi i requisiti di cui sopra.



INSTALLAZIONE

1. Tira fuori tutto l'imballaggio. Se è presente una pellicola sicura sopra il forno, strapparla prima dell'uso. Verificare attentamente la presenza

di danni. Se presente, avvisare immediatamente il rivenditore o inviare al centro di assistenza del produttore.

2. I forni a microonde devono essere collocati in ambienti asciutti e non corrosivi, tenuti al riparo da calore e umidità, come bruciatori a gas o serbatoi d'acqua.
3. Per garantire una ventilazione sufficiente, la distanza del retro del microonde dalla parete deve essere di almeno 10 cm, il lato dalla parete deve essere di almeno 5 cm, la distanza libera sopra la superficie superiore di almeno 20 cm. la distanza del microonde da terra deve essere di almeno 85 cm.
4. La posizione del forno deve essere tale da essere lontano dalla TV, dalla radio o dall'antenna poiché potrebbero verificarsi disturbi dell'immagine o rumori. La distanza dovrebbe essere superiore a 5 m.
5. L'apparecchio deve essere posizionato in modo che la spina sia accessibile e deve garantire una buona messa a terra in caso di perdite, si può formare un anello di terra per evitare scosse elettriche.
6. Il forno a microonde deve essere azionato con la porta chiusa.
7. Il forno a microonde non deve essere riposto in un mobile. Il forno a microonde è progettato per essere utilizzato a libera installazione.
8. Poiché sono rimasti residui di produzione o olio sulla cavità del forno o sull'elemento riscaldante, di solito si sente l'odore, anche un leggero fumo. È un caso normale e non si verifica dopo più utilizzi, tenere la porta o la finestra aperte per garantire una buona ventilazione. Quindi si consiglia vivamente di posizionare una tazza d'acqua nella cavità, impostando ad alta potenza e azionando più volte.



PULIZIA

CURA DEL FORNO A MICROONDE



ATTENZIONE

Il forno deve essere pulito regolarmente ed eventuali depositi di cibo rimossi.



AVVERTIMENTO

- a. Rimuovere il cavo di alimentazione dalla presa a muro prima della pulizia. Dopo aver raffreddato i prodotti. Non immergere l'apparecchio in acqua o altri liquidi durante la pulizia.
- b. Il mancato mantenimento del forno in condizioni di pulizia potrebbe comportare un deterioramento della superficie che potrebbe influire negativamente sulla durata dell'apparecchio ed eventualmente creare una situazione di pericolo.
- c. Non utilizzare mai detersivi aggressivi, benzina, polvere abrasiva o spazzole metalliche per pulire qualsiasi parte dell'apparecchio.
- d. Non rimuovere il coperchio della guida d'onda.
- e. Quando il forno a microonde è stato utilizzato per molto tempo, potrebbero esserci degli strani odori nel forno, seguendo 3 metodi possono eliminarli:
 - 1) Mettere alcune fette di limone in una tazza, quindi scaldare con Micro Power alto per 2-3 min.
 - 2) Mettere una tazza di tè rosso in forno, quindi scaldare con micro potenza.
 - 3) Mettere in forno delle scorzette d'arancia, quindi scaldarle con Micro Power alto per 1 minuto.
- f. Quando il prodotto non viene utilizzato, deve essere collocato in aree provate e ventilate il più possibile.



AVVERTIMENTO

Dettagli su come pulire le superfici a contatto con gli alimenti:

Dopo l'uso, pulire il coperchio della guida d'onda con un panno umido, seguito da un panno asciutto per rimuovere eventuali schizzi di cibo e grasso. Il grasso accumulato potrebbe

surriscaldarsi e iniziare a produrre fumo o prendere fuoco.

CONSIGLI PER LA PULIZIA

Dettagli per la pulizia delle guarnizioni delle porte, cavità e parti adiacenti:

Esterno: pulire la custodia con un panno morbido inumidito.

Porta: con un panno morbido inumidito, pulire la porta e la finestra.

Pulisci le guarnizioni dello sportello e le parti adiacenti per rimuovere eventuali fuoriuscite o schizzi.

Pulire il pannello di controllo con un panno morbido leggermente inumidito.

Pareti interne:

Pulisci le superfici interne con un panno morbido inumidito.

Pulisci il coperchio della guida d'onda per rimuovere eventuali schizzi di cibo.

Giradischi / Anello di rotazione / Asse di rotazione:

Lavare con acqua saponata delicata.

Sciacquare con acqua pulita e lasciare asciugare bene.



ISTRUZIONI DEL PRODOTTO

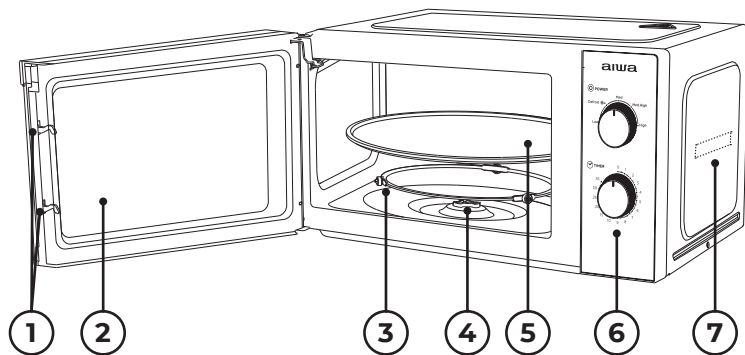

- 1) **Blocco sportello:** lo sportello del forno a microonde deve essere chiuso correttamente per poter funzionare.
- 2) **Finestra di visualizzazione:** consente all'utente di vedere lo stato di cottura.
- 3) **Anello rotante:** il giradischi in vetro si appoggia sulle sue ruote; sostiene il giradischi e lo aiuta a bilanciarsi durante la rotazione.
- 4) **Asse rotante:** il giradischi in vetro si trova sull'asse; il motore sottostante fa ruotare il giradischi.
- 5) **Piatto girevole:** il cibo si trova sul piatto girevole, la sua rotazione durante il funzionamento aiuta a cuocere il cibo in modo uniforme.



ATTENZIONE

- Posizionare prima l'anello rotante.
 - Montare la tavola rotante sull'asse rotante e assicurarsi che sia correttamente ingranata.
- 6) **Pannello di controllo:** vedi sotto nei dettagli (il pannello di controllo è soggetto a modifiche senza preavviso).
- 7) **Copertura della guida d'onda:** è all'interno del forno a microonde, vicino alla parete del pannello di controllo.



AVVERTIMENTO

Non rimuovere mai il coperchio della guida d'onda.



FUNZIONAMENTO DEL PANNELLO DI CONTROLLO

aiwa

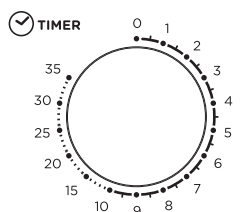
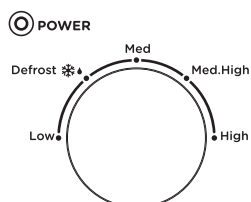

Cottura ad alto fuoco

Latte 250g ≈ 1'30"
 Spaghetti istantanei 100g ≈ 6'00"
 Pane 100g ≈ 0'20"
 Cannucce al vapore 600g ≈ 12'00"
 Riso caldo 200g ≈ 3'00"
 Pizza 400g ≈ 3'00"

1. IMPOSTAZIONE OROLOGIO

L'impostazione massima è di 35 minuti, c'è una suoneria alla fine e la manopola ritorna alla posizione "0".

2. FUNZIONE MICROONDE

N°	Potenza di fuoco	Rapporto di uscita a microonde
1	Basso	17% potenza di uscita
2	Sbrinamento	30% potenza di uscita
3	Medio	55% potenza di uscita
4	M. Alto	80% potenza di uscita
5	Alto	100% potenza di uscita

Di seguito sono riportati alcuni consigli sul tempo di scongelamento degli alimenti:

N°	Peso (g)	Tempo di sbrinamento
1	200g	Circa 4 minuti
2	400g	Circa 8 minuti
3	600g	Circa 12 minuti



OPERAZIONE

- Collegare il cavo
 - Prima di collegare il cavo, assicurarsi che il timer sia impostato sulla posizione "0".
 - Non bloccare la ventilazione.
- Posizionare il cibo sul vetro giradischi e chiudere la porta
 - Il cibo deve essere contenuto in un utensile.
 - Non utilizzare il forno a microonde senza carico, altrimenti causerà danni al forno a microonde.
- Selezionare il livello di potenza desiderato.
- Una volta impostato il tempo desiderato, inizia la cottura. Se è necessaria una pausa a metà strada, basta aprire la porta in qualsiasi momento e chiuderla per riprendere il funzionamento.
- Quando si volge fuori e le estremità di cottura, il forno a microonde produce un anello di campana, la lampada interna sarà anche essere automaticamente spento. Se il cibo viene rimosso prima del time out, assicurarsi di riportare il timer in posizione "0", questo evita che il forno a microonde funzioni a vuoto.
- Si consiglia di indossare guanti quando si rimuove il cibo cotto dal forno e fare attenzione a non toccare l'elemento

termico sulla parte superiore della cavità.



CAUTELE

Riscaldamento cibo veloce, generalmente solo 2 a 3 minuti, si prega di controllare in 5 minuti. Si prega di prestare attenzione alle condizioni di cottura del cibo in qualsiasi momento e regolarlo in base alle proprie preferenze di gusto.

Evitare il surriscaldamento. Quando il riscaldamento porridge, congee, deve prima mescolare in modo uniforme, e poi coperto con pellicola di plastica (lasciare angoli per la ventilazione) o con un coperchio perforato riscaldamento. A metà punto per scongelare tempo, si prega di aprire la porta per girare il cibo, in modo che lo sbrinamento effetto è più uniforme.



LINEA GUIDA PER GLI UTENSILI

A seconda del metodo di cottura, è necessario scegliere una nave sicura e adatta. Se non è selezionato correttamente, non solo influenzerà

l'effetto di cottura, ma causerà anche danni alla nave o al forno a microonde. Si prega di fare riferimento alla tabella qui sotto per l'uso:

Materiale del contenitore	Microonde	Nota
Ceramica resistente al calore	Sì	Non utilizzare mai le ceramiche che sono decorate con bordo in metallo o smaltate
Plastica resistente al calore	Sì	Non può essere utilizzato per cotture prolungate nel microonde
Vetro resistente al calore	Sì	
Pellicola di plastica	Sì	Non deve essere utilizzato durante la cottura di carne o bracioline poiché la temperatura eccessiva potrebbe danneggiare la pellicola
Griglia	No	



CONSIGLI DI CUCINA

I seguenti fattori possono influenzare il risultato di cottura:

Disposizione del cibo

Disporre le zone più spesse verso l'esterno del piatto, la parte più sottile verso il centro e distribuirla uniformemente. Non sovrapporre se possibile.

Durata del tempo di cottura

Iniziare la cottura con un tempo impostato breve, valutarlo dopo che è scaduto e allungarlo secondo l'effettiva necessità. Una cottura eccessiva può causare fumo e ustioni.

Cuocere il cibo in modo uniforme

Gli alimenti come pollo, hamburger o bistecca devono essere girati una volta durante la cottura.

A seconda del tipo di alimento, se applicabile, mescolarlo dall'esterno al centro del piatto una o due volte durante la cottura.

Concedi tempo in piedi

Trascorso il tempo di cottura, lasciare il cibo in forno per un tempo adeguato, questo gli permette di completare il suo ciclo di cottura e raffreddarlo in modo graduale.

Se il cibo è finito

Il colore e la durezza del cibo aiutano a determinare se è fatto, questi includono:

- Vapore che fuoriesce da tutte le parti del cibo, non solo dal bordo.
- Le giunture del pollame possono essere spostate facilmente.
- Il maiale o il pollame non mostrano segni di sangue.

- Il pesce è opaco e può essere facilmente affettato con una forchetta.

Piatto per dorare

Quando si utilizza un piatto per dorare o un contenitore autoriscaldante, posizionare sempre un isolante resistente al calore come un piatto di porcellana sotto di esso per evitare danni al piatto girevole e all'anello rotante.

Involucro di plastica adatto al microonde

Quando si cuociono cibi ad alto contenuto di grassi, evitare che l'involucro di plastica entri in contatto con gli alimenti poiché potrebbe sciogliersi.

Pentole in plastica adatte al microonde

Alcune pentole di plastica adatte al microonde potrebbero non essere adatte per cucinare cibi ad alto contenuto di grassi e zuccheri. Inoltre, non deve essere superato il tempo di preriscaldamento specificato nel manuale di istruzioni delle stoviglie.



MANUTENZIONE

SERVIZIO

Si prega di controllare quanto segue prima di chiamare i servizi.

1. Mettere una tazza d'acqua (circa 150 ml) in un misurino di vetro nel forno e chiudere bene lo sportello. La spia del forno dovrebbe spegnersi se la porta è chiusa correttamente. Lasciar funzionare il forno per 1 min.
2. La spia del forno si accende?
3. La ventola di raffreddamento funziona? (Mettere la mano sulle aperture di ventilazione posteriori.)
4. Il giradischi ruota? (Il giradischi può ruotare in senso orario o antiorario. Questo è abbastanza normale.)
5. L'acqua all'interno del forno è calda? Se "NO" è la risposta a una qualsiasi delle domande di cui sopra, controlla la presa a muro e il fusibile nella scatola del misuratore.

Se sia la presa a muro che il fusibile funzionano correttamente, **CONTATTARE IL CENTRO DI ASSISTENZA APPROVATO PIÙ VICINO.**

SALVAGUARDIA DI SERVIZIO

Attenzione: RADIAZIONI A MICROONDE

1. Il condensatore ad alta tensione rimane in carica dopo la disconnessione; cortocircuitare il terminale negativo del condensatore H.V al telaio del forno (usare un cacciavite) per scaricarlo prima di toccarlo.
2. Durante la manutenzione, le parti elencate di seguito possono essere rimosse e dare accesso a potenziali superiori a 250 V verso terra.
 - Magnetron
 - Trasformatore ad alta tensione
 - Condensatore ad alta tensione

- Diodo ad alta tensione
- Fusibile ad alta tensione
- 3.** Le seguenti condizioni possono causare un'esposizione a microonde indebita durante la manutenzione.
 - Montaggio improprio del magnetron,
 - Abbinamento improprio di interblocco porta, cerniera porta e porta,
 - Montaggio improprio del supporto interruttore,
 - La porta, la guarnizione della porta o la custodia sono state danneggiate.



SPECIFICHE TECNICHE

- 20L capacità e 700 W di potenza con controlli meccanici.
- Pannello frontale in acciaio inox con finestra di visualizzazione trasparente.
- Scomparto di cottura in smalto di pietra facile da pulire con alloggiamento posteriore verniciato a polvere.
- Cromato rotante a microonde regolatore di potenza con 5-livelli tra cui funzione di sbrinamento.
- Built-in maniglia per una facile apertura del vano di cottura.
- Timer meccanico rotativo con impostazione massima di 35 minuti (cromato)
- Con piastra giradischi in vetro diametro 25,5 cm.
- Luminoso bianco LED vano interno di illuminazione per il risparmio energetico.
- Notifica campana per annunciare la fine di ogni ciclo di cottura.
- Heavy Duty 1.0 m AC-cavo con modellato AC-Plug per una maggiore sicurezza e convenienza.
- Dimensioni: 45,5 x 26,1 x 35,1 cm.
- Peso: 10,4 kg.



SMALTIMENTO CORRETTO DI QUESTO PRODOTTO



Questa marcatura indica che questo prodotto non deve essere smaltito con altri rifiuti domestici in tutta l'UE. Per prevenire possibili danni all'ambiente o alla salute umana derivanti dallo smaltimento incontrollato dei rifiuti, riciclarli in modo responsabile per

promuovere il riutilizzo sostenibile delle risorse materiali. Per restituire il tuo dispositivo usato, utilizza i sistemi di restituzione e ritiro o contatta il rivenditore presso cui è stato acquistato il prodotto. Possono prendere questo prodotto per il riciclaggio sicuro per l'ambiente.



KAS DĖŽUTĖJE?

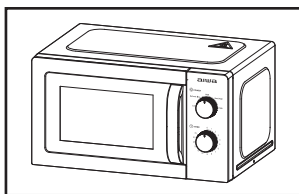

1 Mikrobangų krosnelė

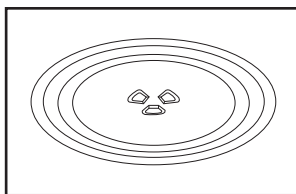

2 Stiklo Patefonas Plokštė

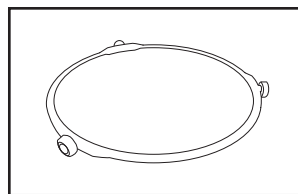

3 Patefono Žiedas + Mova

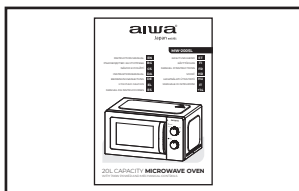

4 Instrukcija

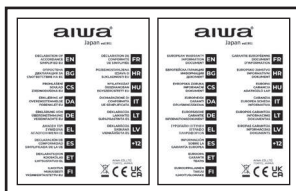

5 Atitikties deklaracija, garantijos lapas



SVARBIOS APSAUGOS PRIEMONĖS

ĮSPĖJIMAS: Jei pažeistos durelės arba durelių sandarikliai, orkaitės negalima naudoti tol, kol jos nepataisys apmokytas asmuo.

ĮSPĖJIMAS: Bet kokias priežiūros ar remonto operacijas, kurių metu reikia nuimti bet kokį dangtelį, kuris apsaugo nuo mikrobangų energijos poveikio, pavojinga bet kam, išskyrus apmokytą asmenį. **ĮSPĖJIMAS:** Skysčių ar kitų maisto produktų negalima kaitinti sandariuose induose, nes jie gali sprogti.

1. Naudokite tik tokius indus, kurie tinkami naudoti mikrobangų krosnelėje.
2. Gaminant mikrobangų krosnelėje neleidžiama naudoti metalinių indų maistui ir gėrimams.
3. Kai kaitinate maistą plastikiniuose ar popieriniuose induose, stebėkite orkaitę, nes gali užsidegti.

4. Mikrobangų krosnelė skirta maistui ir gėrimams šildyti. Džiovinant maistą ar drabužius ir kaitinant šildančius įklotus, šlepetes, kempines, drėgną skudurėlį ir panašius daiktus, gali kilti sužeidimo, užsidegimo arba gaisro pavojus.

5. Pastebėjus dūmus, prietaisą išjunkite arba ištraukite iš elektros lizdo ir dureles laikykite uždarytas, kad užslopintumėte liepsnas. Gėrimų kaitinimas mikrobangų krosnelėje gali sukelti uždelstą išsiveržimą, todėl indą reikia elgtis atsargiai.

6. Maitinimo buteliukų ir kūdikių maisto indelių turinys turi būti išmaišomas arba suplaktas, o temperatūra turi būti patikrinta prieš vartojant, kad būtų išvengta nudegimų.

7. Kiaušiniai su lukštais ir sveiki kietai virti kiaušiniai neturi būti kaitinami

mikrobangų krosnelėje, nes jie gali sprogti net ir pasibaigus kaitinimui mikrobangų krosnelėje.

8. Jei orkaitės būklė nebus švari, paviršius gali pablogėti, o tai gali neigiamai paveikti prietaiso tarnavimo laiką ir sukelti pavojingą situaciją.
9. Prietaiso negalima statyti į spintelę.
10. Išimdami talpyklas iš prietaiso stenkitės nepaslinkti sukamojo stalo.
11. Prietaiso negalima valyti garų valytuvu.
12. Prietaisas negali būti montuojamas 900 mm aukštyje virš grindų. Mažiausias laisvos vietos aukštis virš viršutinio orkaitės paviršiaus: 100 mm.
Įspėjimas: kai prietaisas veikia kombinuotu režimu, vaikai orkaitėje turėtų naudotis tik prižiūrimi suaugusiųjų dėl susidarancios temperatūros.



ATSARGIAI, KARŠTAS PAVIRŠIUS

13. Jei maitinimo laidas pažeistas, jį turi pakeisti gamintojas, jo techninės priežiūros atstovas arba panašios kvalifikacijos asmuo, kad būtų išvengta pavojaus.
14. Šį prietaisą gali naudoti vaikai nuo 8 metų ir asmenys, turintys ribotų fizinių, jutiminių ar protinių gebėjimų arba neturintys patirties ir žinių, jei jie yra prižiūrimi arba yra instruktuojami, kaip

saugiai naudoti prietaisą ir supranta susijusius pavojus.

15. Vaikai neturi žaisti su prietaisu.
 16. Vaikai be priežiūros neturi atlikti valymo ir naudotojo priežiūros.
 17. Po naudojimo į stiklinę plokštelę tiesiogiai nedėkite šalto vandens. Stiklo plokštelę reikia įdėti mažiausiai 20 minučių, o tada įdėti į vandenį, kad būtų išvengta įtrūkimų.
- 18.2 grupės B klasės prietaisai**
2 grupės ISM įranga: 2 grupėje yra visa ISM įranga, kurioje radijo dažnio energija yra tyčia generuojama ir (arba) naudojama elektromagnetinės spinduliuotės pavidalu medžiagoms apdoroti, taip pat EDM ir lankinio suvirinimo įranga.
B klasės įranga – tai įranga, tinkama naudoti buitinėse įstaigose ir įstaigose, tiesiogiai prijungtose prie žemos įtampos elektros energijos tiekimo tinklo, kuris tiekia energiją buitiniams pastatams.
19. Šis produktas vidinis šviesos šaltinis LED šviesos < 60lm.
 20. Kad gaminys atitiktų EN 61000-3-11 reikalavimus, jis turi būti prijungtas tik prie sistemos varžos: $|Z_{sys}| = 0,40089$ omų arba mažiau. Prieš prijungdami gaminį prie viešojo maitinimo tinklo, pasitarkite su vietine maitinimo įstaiga, kad įsitikintumėte, jog elektros tinklas atitinka aukščiau nurodytus reikalavimus.



MONTAVIMAS

1. Išimkite visą pakuotę. Jei virš orkaitės yra saugi plėvelė, prieš naudodami ją nuplėškite. Atidžiai patikrinkite, ar nepažeista. Jei yra, nedelsdami praneškite pardavėjui arba nusiųskite į gamintojo aptarnavimo centrą.
2. Mikrobangų krosnelės turi būti dedamos į sausą ir nerūdijančią aplinką, atokiau nuo karščio ir drėgmės, pavyzdžiui, dujų degiklio ar vandens bako.
3. Norint užtikrinti pakankamą vėdinimą, mikrobangų krosnelės užpakalinės dalies atstumas iki sienos turi būti ne mažesnis kaip 10 cm, šonas iki sienos turi būti ne mažesnis kaip 5 cm, laisvas atstumas virš viršutinio paviršiaus – ne mažesnis kaip 20 cm. mikrobangų krosnelės atstumas iki žemės turi būti ne mažesnis kaip 85 cm.

4. Orkaitės padėtis turi būti tokia, kad ji būtų toli nuo televizoriaus, radijo ar antenos, nes gali atsirasti vaizdo trikdžių ar triukšmo. Atstumas turi būti didesnis nei 5 m.
5. Prietaisas turi būti pastatytas taip, kad kištukas būtų pasiekiamas, ir turi užtikrinti gerą įžeminimą, jei nutekėtų, gali susidaryti įžeminimo kilpa, kad būtų išvengta elektros smūgio.
6. Mikrobangų krosnelė turi būti naudojama su uždarytomis durelėmis.
7. Mikrobangų krosnelės negalima statyti į spintelę. Mikrobangų krosnelė skirta naudoti atskirai.
8. Kadangi ant orkaitės ertmės ar kaitinimo elemento liko gamybos likučių arba aliejaus, jis dažniausiai užuodė kvapą, net nedidelį dūmą. Tai įprastas atvejis ir neatsiras po kelių kartų naudojimo, laikykite duris ar langą atidarytas. užtikrinti gerą vėdinimą. Todėl primygtinai rekomenduojama įdėti puodelį vandens į ertmę, nustatant didelę galią ir veikti keletą kartų.



VALYMAS

MIKROBANGŲ KROSNELĖS PRIEŽIŪRA



ATSARGIAI

Orkaitę reikia reguliariai valyti ir pašalinti visus maisto nuosėdas.



ĮSPĖJIMAS

- a. Prieš valydami ištraukite maitinimo laidą iš sieninio lizdo. Atvėsinsu produktus. Valydami nepamirškite prietaiso į vandenį ar kitus skysčius.
- b. Jei orkaitės būklė nebus švari, paviršius gali pablogėti, o tai gali neigiamai paveikti prietaiso tarnavimo laiką ir sukelti pavojingą situaciją.
- c. Niekada nenaudokite kietų ploviklių, benzino, abrazyvinių miltelių ar metalinio šepetio jokioms prietaiso dalims valyti.
- d. Nenuimkite bangolaidžio dangtelio.
- e. Kai mikrobangų krosnelė buvo naudojama ilgą laiką, orkaitėje gali atsirasti keistų kvapų. Jų galite atsikratyti 3 būdais:
 - 1) Į puodelį įdėkite kelias citrinos skilteles, tada kaitinkite dideliu „Micro Power“ režimu 2–3 min.
 - 2) Įdėkite puodelį raudonos arbatos į orkaitę, tada pašildykite dideliu mikrogaliu.

- 3) Įdėkite šiek tiek apelsino žievelės į orkaitę ir pakaitinkite jas dideliu mikro galiu 1 minutę.
- f. Kai gaminyš nenaudojamas, jį reikia padėti kuo geriau vėdinamoje vietoje.



ĮSPĖJIMAS

Išsami informacija, kaip valyti su maistu besiliečiančius paviršius:

Po naudojimo nuvalykite bangolaidžio dangtelį drėgna šluoste, po to sausa šluoste, kad pašalintumėte maisto piruslus ir riebalus. Susikaupę riebalai gali perkaisti ir pradėti rūkyti arba užsidegti.

VALYMO PATARIMAI

Išsami informacija apie durų tarpiklių, ertmės ir gretimų dalių valymą:

Išorė: Nuvalykite korpusą sudrėkinta minkšta šluoste.

Durys: sudrėkinta minkšta šluoste nuvalykite duris ir langą.

Nuvalykite durelių sandariklius ir gretimas dalis, kad pašalintumėte bet kokį išsiliejimą ar piruslą.

Valdymo skydelį nuvalykite šiek tiek sudrėkinta minkšta šluoste.

Vidinės sienos:

Nuvalykite vidinius paviršius sudrėkinta minkšta šluoste.

Nuvalykite bangolaidžio dangtelį, kad pašalintumėte aptaškisį maistą.

Sukamasis stalas / sukimosi žiedas / sukimosi ašis:

Nuplaukite švelniu muiluotu vandeniu. Nuplaukite švari vandeniu ir leiskite gerai išdžiūti.

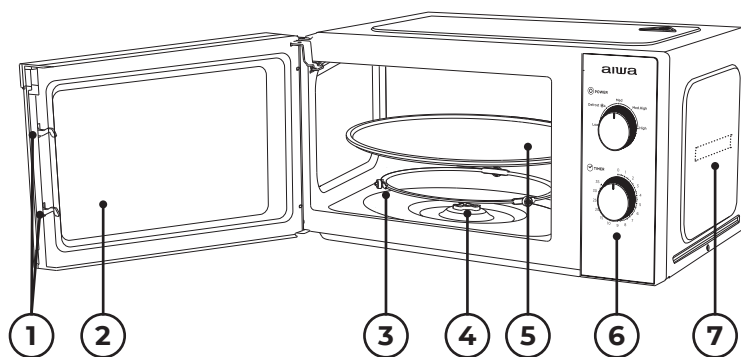
**GAMINIO INSTRUKCIJA**

- 1) **Durelių spyna:** Mikrobangų krosnelės durelės turi būti tinkamai uždarytos, kad veiktų.
- 2) **Peržiūros langas:** leidžia vartotojui matyti gaminimo būseną.
- 3) **Besisukantis žiedas:** Stiklinis sukamasis stalas stovi ant ratų; jis palaiko patefoną ir padeda subalansuoti jį sukant.
- 4) **Besisukanti ašis:** stiklinis sukamasis stalas yra ant ašies; po juo esantis variklis verčia sukintis patefonas.
- 5) **Sukamasis stalas:** Maistas sėdi ant sukamojo stalo, jo sukimasis veikimo metu padeda iškepti maistą tolygiai.

⚠️ ATSARGIAI

- Pirmiausia uždėkite sukamąjį žiedą.
- Sukamąjį stalą uždėkite ant sukimosi ašies ir įsitikinkite, kad jis tinkamai įjungtas.

6) Valdymo skydelis: Išsamią informaciją žr. toliau (valdymo skydelis gali būti keičiamas be išankstinio įspėjimo).

7) Bangolaidžio dangtelis: yra mikrobangų krosnelės viduje, šalia valdymo skydelio sienelės.

⚠️ ĮSPĖJIMAS

Niekada nenuimkite bangolaidžio dangtelio.



VALDYMO PULTO VEIKIMAS

aiwa

POWER

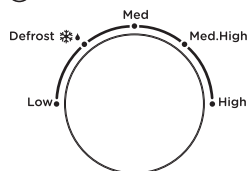

TIMER

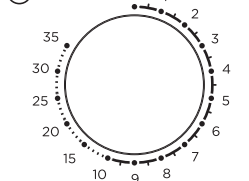

Aukštos ugnies virimas

Pienas 250g ≈ 1'30"
 Greitai paruošiami makaronai
 100g ≈ 6'00"
 Duona 100g ≈ 0'20"
 Virtos šonkauliukai 600g ≈ 12'00"
 Karšti ryžiai 200g ≈ 3'00"
 Pica 400g ≈ 3'00"

1. LAIKRODŽIO NUSTATYMAS

Maksimalus nustatymas yra 35 minutės, pabaigoje yra skambėjimo tonas, o rankenėlė grįžta į padėtį "0".

2. MIKROBANGŲ FUNKCIJA

N°	Ugnies	Mikrobangų išvesties santykis
1	Mažas	17% galia
2	Atitirpinimas	30% galia
3	Vidutinis	55% galia
4	V. Aukštas	80% galia
5	Aukštas	100% galia

Žemiau yra keletas maisto atitirpinimo laiko patarimų:

N°	Svoris (g)	Atšildymo laikas
1	200g	Apie 4 minutes
2	400g	Apie 8 minutes
3	600g	Apie 12 minučių



OPERACIJA

- 1) Prijunkite laidą
 - Prieš prijungdami laidą, įsitikinkite, kad laikmatis nustatytas į "0" padėtį.
 - Neužblokuokite ventilacijos.
- 2) Padėkite maistą ant stiklo patefono ir uždarykite duris
 - Maistas turi būti talpykloje.
 - Nenaudokite mikrobangų krosnelės be apkrovos, kitaip tai sugadins mikrobangų krosnelę.
- 3) Pasirinkite norimą galios lygį.
- 4) Kai nustatomas norimas laikas, prasideda virimas. Jei reikia pristabdyti pusiaukelėje, tiesiog bet kada

atidarykite duris ir uždarykite jas, kad atnaujintumėte darbą.

- 5) Kai jis pasibaigs ir baigsis virimas, mikrobangų krosnelė pagamins varpelio žiedą, vidinė lempa taip pat bus automatiškai išjungta. Jei maistas pašalinamas prieš pasibaigiant laikui, būtinai nustatykite laikmatį į "0" padėtį, taip išvengsite mikrobangų krosnelės veikimo tuščioje apkrovoje.
- 6) Išimdami virtą maistą iš orkaitės, rekomenduojama mūvėti pirštines ir būkite atsargūs nelieskite šilumos elemento erdmės viršuje.

**ATSARGIAI**

Greitai kaitinkite maistą, paprastai tik nuo 2 iki 3 minučių, kontroliuokite per 5 minutes. Bet kuriuo metu atkreipkite dėmesį į maisto gaminimo būklę ir sureguliuokite ją pagal savo skonio nuostatas. Venkite perkaitimo. Kai

šildymo košė, congee, pirmiausia turėtų išmaišyti tolygiai, ir tada padengtas plastikine plėvele (palikti kampus ventilacijai) arba su perforuotu dangčiu šildymo.

Viduryje iki atitirpinimo laiko atidarykite duris, kad pasuktumėte maistą, kad atitirpinimo efektas būtų tolygesnis.

**INDAI GAIRĖS**

Atsižvelgiant į kepimo būdą, būtina pasirinkti saugų ir tinkamą indą. Jei jis nėra tinkamai parinktas, tai ne tik

paveiks virimo efektą, bet ir sugadins indą ar mikrobangų krosnelę. Prašome kreiptis į toliau pateiktą lentelę naudoti:

Konteinerio medžiaga	Mikrobangų krosnelė	Pastaba
Karščiui atspari keramika	Teigiamas	Niekada nenaudokite keramikos, kuri yra dekoruota metaliniu apvadu arba glazūruota
Karščiui atsparus plastikas	Teigiamas	Negalima naudoti ilgai gaminant mikrobangų krosnelėje
Karščiui atsparus stiklas	Teigiamas	
Plastikinė plėvelė	Teigiamas	Jo negalima naudoti gaminant mėsą ar kotletus, nes per aukšta temperatūra gali sugadinti plėvelę
Grilio stovas	Nėra	

**VIRIMO PATARIMAI**

Virimo rezultatai įtakos gali turėti šie veiksniai:

Maisto išdėstymas

Storesnes vietas dėkite į indo išorę, plonesnę – į centrą ir tolygiai paskleiskite. Jei įmanoma, nepersidengkite.

Virimo laiko trukmė

Pradėkite gaminti nuo trumpo laiko nustatymo, įvertinkite jį pasibaigus laikui ir pratęskite pagal faktinį poreikį. Virimas per daug gali sukelti dūmų ir nudegimų.

Maisto gaminimas tolygiai

Maistas, pvz., vištiena, mėsainis ar

kepsnys, gaminimo metu turi būti vieną kartą apverstas.
Priklausomai nuo maisto tipo, jei reikia, gaminimo metu vieną ar du kartus išmaišykite jį nuo išorės iki patiekalo centro.

Leiskite pastovėti

Pasibaigus gaminimo laikui, palikite maistą orkaitėje pakankamai ilgai, kad jis galėtų užbaigti gaminimo ciklą ir palaipsniui atvėsti.

Ar maistas pagamintas

Maisto spalva ir kietumas padeda nustatyti, ar tai padaryta, įskaitant:

- Garai išeina iš visų maisto dalių, ne tik iš krašto.
- Paukštienos sąnarius galima lengvai perkelti.
- Kiauliena ar paukštiena neturi kraujo požymių.
- Žuvis yra nepermatoma ir lengvai supjaustoma šakute.

Skrudinimo patiekalas

Kai naudojate skrudinimo indą arba savaime įkaistantį indą, po juo visada padėkite karščiui atsparų izoliatorių, pvz., porcelianinę lėkštę, kad nepažeistumėte sukamojo stalo ir besisukančio žiedo.

Mikrobangų krosnelėje saugi plastikinė plėvelė

Gamindami maistą, kuriame yra daug riebalų, neleiskite plastikinei plėvelei liestis su maistu, nes ji gali išsilydyti.

Mikrobangų krosnelėje tinkami plastikiniai indai

Kai kurie plastikiniai indai, tinkami naudoti mikrobangų krosnelėje, gali būti netinkami gaminant maistą, kuriame yra daug riebalų ir cukraus. Taip pat negalima viršyti indo naudojimo instrukcijoje nurodyto pakaitinimo laiko.



PRIEŽIŪRA

APTARNAVIMAS

Prieš skambindami į tarnybą, patikrinkite šiuos dalykus.

1. Įdėkite vieną puodelį vandens (apie 150 ml) į stiklinę orkaitėje ir sandariai uždarykite dureles. Orkaitės lemputė turi užgesti, jei durelės tinkamai uždarytos. Leiskite orkaitei veikti 1 min.
2. Ar dega orkaitės lemputė?
3. Ar veikia aušinimo ventiliatorius? (Uždėkite ranką ant galinių ventilacijos angų.)
4. Ar patefonas sukasi? (Sukamasis stalas gali sukstis pagal laikrodžio rodyklę arba prieš laikrodžio rodyklę. Tai visiškai normalu.)
5. Ar orkaitės viduje esantis vanduo karštas? Jei „NE“ yra atsakymas į bet kurį iš aukščiau pateiktų klausimų, patikrinkite sieninį lizdą ir saugiklį skaitiklio dėžutėje.

Jei ir sieninis lizdas, ir saugiklis veikia tinkamai, **SUSISIEKITE Į ARTIMIMĄ PATVIRTINTO APTARNAVIMO CENTRĄ.**

APTARNAVIMO APSAUGOS PRIEMONĖS

Atsargiai: MIKROBANGŲ SPINDULIAVIMAS
Atsargiai: MIKROBANGŲ SPINDULIAVIMAS

1. Aukštos įtampos kondensatorius po atjungimo lieka įkrautas; Sutrumpinkite neigiamą H.V kondensatoriaus gnybtą prie orkaitės korpuso (naudokite atsuktuvą), kad iškrautumėte prieš liesdami.
2. Atliekant techninę priežiūrą, toliau išvardytos dalys gali būti pašalintos ir į žemę gali patekti didesnė nei 250 V potencialai.
 - Magnetronas
 - Aukštos įtampos transformatorius

- Aukštos įtampos kondensatorius
 - Aukštos įtampos diodas
 - Aukštos įtampos saugiklis
- 3.** Toliau nurodytos sąlygos gali sukelti netinkamą mikrobangų poveikį atliekant techninę priežiūrą.
- Netinkamas magnetrono montavimas,
 - Netinkamas durų blokavimo, durų vyrio ir durų derinimas,
 - Netinkamas jungiklio atramos montavimas,
 - Pažeistos durys, durų sandariklis arba gaubtas.



TECHNINĖS SPECIFIKACIJOS

- 20L talpa ir 700 vatų galia su mechaniniais valdikliais.
- Nerūdijančio plieno priekinis skydelis su skaidriu žiūrėjimo langu.
- Lengvai valomas akmens emalio virimo skyrius su miltelinio būdu padengtu galiniu korpusu.
- Chromuotas Rotacinis mikrobangų galios Valdiklis su 5 lygiais, įskaitant atitirpinimo funkciją.
- Įmontuota Durų rankena, skirta lengvai atidaryti virimo skyrių.
- Rotacinis mechaninis laikmatis su maksimaliu 35 minučių nustatymu (chromuotas)
- Su 25,5 cm skersmens stiklo Patefonas plokštės.
- Ryškiai baltas LED salono apšvietimas energijos taupymui.
- Pranešimas varpas paskelbti pabaigą kiekvieno kepimo ciklą.
- Sunkus 1,0 m kintamosios srovės laidas su suformuotu kintamosios srovės kištuku, užtikrinančiu papildomą saugumą ir patogumą.
- Matmenys: 45,5 iš 26,1 iš 35,1 cm.
- Svoris: 10,4 kilogramas.



TEISINGAS ŠIO GAMINIO IŠMETIMAS



Šis ženklas rodo, kad šio gaminio negalima išmesti kartu su kitomis buitinėmis atliekomis visoje ES. Kad išvengtumėte galimos žalos aplinkai ar žmonių sveikatai dėl nekontroliuojamo atliekų šalinimo, perdirbkite jas atsakingai,

kad skatintumėte tvarų pakartotinį materialinių išteklių naudojimą. Norėdami grąžinti naudotą įrenginį, naudokite grąžinimo ir surinkimo sistemas arba susisiekite su pardavėju, iš kurio pirkote gaminį. Jie gali paimti šį gaminį aplinkai saugiam perdirbimui.



KAS IR KASTĒ?

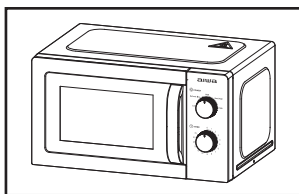

1 Mikroviļņu krāsns

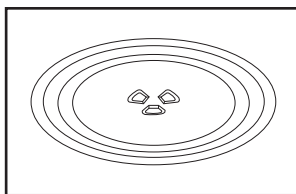

2 Stikla grozāmā plate

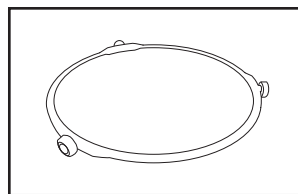

3 Grozāmas diska gredzens + savienojums

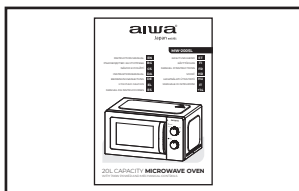

4 Instrukcijas

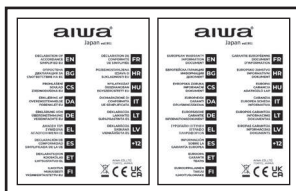

5 Atbilstības deklarācija, garantijas lapa



SVARĪGI DROŠĪBAS PASĀKUMI

BRĪDINĀJUMS: Ja durvis vai durvju blīves ir bojātas, cepeškrāsni nedrīkst darbināt, kamēr to nav salabojusi apmācīta persona.

BRĪDINĀJUMS: Jebkurš cits, izņemot apmācītu personu, ir bīstams veikt apkopes vai remonta darbības, kas ietver jebkāda pārsega noņemšanu, kas nodrošina aizsardzību pret mikroviļņu enerģijas iedarbību. **BRĪDINĀJUMS:** Šķidrumus vai citus pārtikas produktus nedrīkst karsēt noslēgtos traukos, jo tie var eksplodēt.

1. Izmantojiet tikai tādus traukus, kas ir piemēroti lietošanai mikroviļņu krāsnīs.
2. Gatavošanas laikā mikroviļņu krāsnī nav atļauts lietot metāla traukus ēdieniem un dzērieniem.
3. Sildot pārtiku plastmasas vai papīra traukos, uzmaniet cepeškrāsni, jo pastāv aizdegšanās iespēja.

4. Mikroviļņu krāsns ir paredzēta ēdienu un dzērienu sildīšanai. Pārtikas vai apģērba žāvēšana un sildīšanas paliktņu, čību, sūkļu, mitras drānas un tamlīdzīgu materiālu karsēšana var radīt savainojumu, aizdegšanās vai ugunsgrēka risks.

5. Ja novērojat dūmus, izslēdziet vai atvienojiet ierīci un turiet durvis aizvērtas, lai apslāpētu liesmas. Dzērienu karsēšana mikroviļņu krāsnī var izraisīt aizkavētu uzliesmojumu, tāpēc, rīkojoties ar tvertni, jābūt uzmanīgiem.
6. Lai izvairītos no apdegumiem, barošanas pudelišu un zidaiņu pārtikas burciņu saturs ir jāsamaisa vai jāsakrata un jāpārbauda temperatūra pirms lietošanas.
7. Olas čaumalās un veselas cieti vārītas olas nedrīkst karsēt mikroviļņu krāsnī,

jo tās var uzsprāgt pat pēc mikroviļņu sildīšanas beigām.

8. Cepeškrāsns neuzturēšana tīrā stāvoklī var izraisīt virsmas nolietošanas, kas var negatīvi ietekmēt ierīces kalpošanas laiku un, iespējams, izraisīt bīstamu situāciju.
 9. Ierīci nedrīkst novietot skapī.
 10. Izņemot traukus no ierīces, uzmanieties, lai grūzāmais galds netiktu pārvietots.
 11. Ierīci nedrīkst tīrīt ar tvaika tīrītāju.
 12. Ierīci nedrīkst uzstādīt vienādi vai augstāk par 900 mm virs grīdas. Minimālais nepieciešamās brīvās vietas augstums virs cepeškrāsns augšējās virsmas: 100 mm.
- Brīdinājums:** ja ierīce tiek darbināta kombinētajā režīmā, bērni drīkst lietot cepeškrāsni tikai pieaugušo uzraudzībā, jo rodas temperatūra.



UZMANĪBU: KARSTA VIRSMA

13. Ja barošanas vads ir bojāts, tas jānomaina ražotājam, tā servisa aģentam vai līdzīgai kvalificētai personai, lai izvairītos no apdraudējumiem.
14. Šo ierīci drīkst lietot bērni no 8 gadu vecuma un personas ar ierobežotām fiziskām, maņu vai garīgām spējām vai pieredzes un zināšanu trūkumu, ja viņiem ir sniegta uzraudzība vai norādījumi

par ierīces lietošanu drošā veidā un viņi saprot. saistītos apdraudējumus.

15. Bērni nedrīkst spēlēt ar ierīci.
 16. Tīrīšanu un lietotāja apkopi nedrīkst veikt bērni bez uzraudzības.
 17. Pēc lietošanas stikla plāksnē tieši nelieciet aukstu ūdeni. Stikla plāksne jānovieto vismaz 20 minūtes un pēc tam jāievieto ūdenī, lai izvairītos no plaisāšanas.
- 18.2. grupas B klases iekārtas**
2. grupas ISM iekārtas: 2. grupā ietilpst visas ISM iekārtas, kurās radiofrekvences enerģija tiek apzināti ģenerēta un/vai izmantota elektromagnētiskā starojuma veidā materiālu apstrādei, kā arī EDM un loka metināšanas iekārtas. B klases iekārtas ir iekārtas, kas piemērotas lietošanai mājāsaimniecībā un objektos, kas ir tieši pieslēgti zemsprieguma elektroapgādes tīklam, kas apgādā mājas, ko izmanto sadzīves vajadzībām.
19. Šis produkts lekšējais gaismas avots LED gaismas uz < 60lm.
 20. Lai nodrošinātu atbilstību EN 61000-3-11, ražojumam jābūt savienotam tikai ar sistēmas impedances padevi: "Zsys" = 0,40089 omi vai mazāk. Pirms produkta pievienošanas publiskajam elektrotīklam, lūdzu, konsultējieties ar vietējo elektroapgādes iestādi, lai nodrošinātu, ka elektrotīkls atbilst iepriekšminētajām prasībām.



UZSTĀDĪŠANA

1. Izņemiet visu iepakojumu. Ja virs cepeškrāsns ir droša plēve, pirms lietošanas noplēšiet to. Rūpīgi pārbaudiet, vai nav bojājumu. Ja ir, nekavējoties informējiet izplatītāju vai nosūtiet uz ražotāja servisa centru.
2. Mikroviļņu krāsnis jānovieto sausā vidē, kas nav kodīga un jātur prom no karstuma un mitruma, piemēram, gāzes degļa vai ūdens tvertnes.
3. Lai nodrošinātu pietiekamu ventilāciju, mikroviļņu krāsns aizmugures attālumam līdz sienai jābūt vismaz 10 cm, sāniem līdz sienai jābūt vismaz 5 cm, brīvajam attālumam virs augšējās virsmas vismaz 20 cm. mikroviļņu krāsns attālumam līdz zemei jābūt vismaz 85 cm.
4. Cepeškrāsns novietojums ir tāds, lai tā atrastos tālu no televizora, radio vai antenas, jo var rasties attēla traucējumi

vai trokšņi. Attālumam jābūt lielākam par 5 m.

5. Ierīcei jābūt novietotai tā, lai kontaktdakša būtu pieejama, un tai ir jānodrošina labs zemējums noplūdes gadījumā, var izveidoties zemējuma cilpa, lai izvairītos no elektriskās strāvas trieciena.
6. Mikroviļņu krāsns jādarbina ar aizvērtām durvīm.
7. Mikroviļņu krāsni nedrīkst novietot skapī. Mikroviļņu krāsns ir paredzēts lietošanai brīvi stāvošu.

8. Tā kā uz cepeškrāsns dobuma vai siltuma elementa ir palikušas ražošanas atliekas vai eļļa, tas parasti sajūtīs smaku, pat nelielu dūmu. Tas ir normāls gadījums un nenotiek pēc vairāku lietošanas reīžu lietošanas, turiet durvis vai logu atvērtu, lai nodrošināt labu ventilāciju. Tāpēc ir ļoti ieteicams ievietot tasi ūdens dobumā, iestatot lielu jaudu, un darbināt vairākas reizes.



TĪRĪŠANA

MIKROVIĻŅU KRĀSNIS KOPŠANA



UZMANĪBA

Cepeškrāsns ir regulāri jātīra un jānoņem pārtikas nogulsnes.



BRĪDINĀJUMS

- a. Pirms tīrīšanas izņemiet strāvas vadu no sienas kontaktligzdas. Pēc produktu atdzesēšanas. Tīrīšanas laikā neiegremdējiet ierīci ūdenī vai citos šķidrums.
- b. Cepeškrāsns neuzturēšana tīrā stāvoklī var izraisīt virsmas nolietošanos, kas var negatīvi ietekmēt ierīces kalpošanas laiku un, iespējams, izraisīt bīstamu situāciju.
- c. Nekad neizmantojiet cietu mazgāšanas līdzekli, benzīnu, abrazīvu pulveri vai metāla suku nevienas ierīces daļas tīrīšanai.
- d. Nenoņemiet viļņvada vāku.
- e. Ja mikroviļņu krāsns ir lietota ilgu laiku, cepeškrāsnī var būt divainas smakas. No tām var atbrīvoties, izmantojot 3 metodes:
 - 1) Ievietojiet krūzē vairākas citrona šķēles, pēc tam sildiet to ar lielu jaudu 2-3 minūtes.
 - 2) Ielieciet tasi sarkanās tējas cepeškrāsnī, pēc tam sildiet to līdz lielai jaudai.
 - 3) Ielieciet cepeškrāsnī nedaudz apelsīna mizas un pēc tam 1 minūti sildiet tās ar lielu jaudu.

- f. Kad produkts netiek lietots, tas jānovieto pēc iespējas labāk vēdināmās vietās.



BRĪDINĀJUMS

Sīkāka informācija, kā tīrīt virsmas, kas nonāk saskarē ar pārtiku:

Pēc lietošanas noslaukiet viļņvada vāku ar mitru drānu, pēc tam ar sausu drānu, lai noņemtu pārtikas šļakatas un taukus. Uzkrātā smērviela var pārkarst un sākt dūmot vai aizdegties.

PADOMI TĪRĪŠANAI

Sīkāka informācija durvju blīvējumu, dobuma un blakus esošo daļu tīrīšanai:

Ārpuse: noslaukiet korpusu ar samitrinātu mīkstu drāniņu.

Durvis: izmantojot samitrinātu mīkstu drāniņu, notīriet durvis un logu.

Noslaukiet durvju blīves un blakus esošās daļas, lai noņemtu jebkādu izšļakstījumu vai šļakatas.

Noslaukiet vadības paneli ar nedaudz samitrinātu mīkstu drāniņu.

Iekšējās sienas:

Noslaukiet iekšējās virsmas ar samitrinātu mīkstu drāniņu. Notīriet viļņvada vāku, lai noņemtu izšļakstīto pārtiku.

Pagrieziens / Rotācijas gredzens / Rotācijas ass:

Mazgāt ar maigu ziepjūdeni. Noslaukiet ar tīru ūdeni un ļauj rūpīgi nožūt.

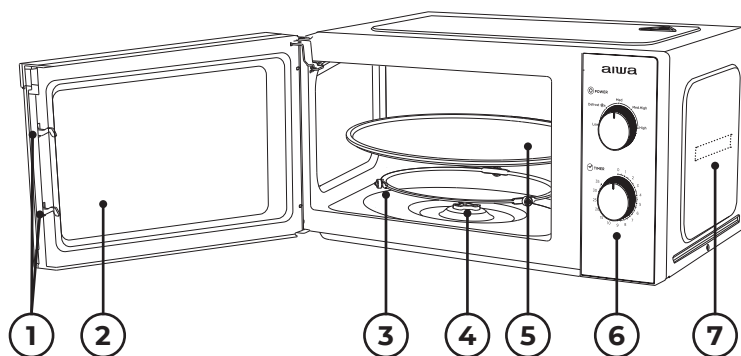

- 1) Durvju slēdzene:** Lai mikroviļņu krāsns durvis darbotos, tās ir pareizi aizvērtām.
- 2) Skatīšanas logs:** ļauj lietotājam redzēt gatavošanas statusu.
- 3) Rotējošais gredzens:** stikla grozāmais galds atrodas uz riteņiem; tas atbalsta pagrieziena galdus un palīdz tai līdzsvarot rotācijas laikā.
- 4) Rotācijas ass:** stikla grozāmais galds atrodas uz ass; zem tā esošais motors liek pagriezt galdus griezties.
- 5) Grozāmais galds:** ēdiens atrodas uz grozāmā galds, tā griešanās darbības laikā palīdz vienmērīgi pagatavot ēdienu.

! UZMANĪBA

- Vispirms novietojiet rotējošo gredzenu.
- Uzstādiet pagrieziena galdus uz rotējošās ass un pārbaudiet, vai tas ir pareizi noregulēti.

6) Vadības panelis: sīkāk skatiet tālāk (vadības panelis var tikt mainīts bez iepriekšēja brīdinājuma).

7) Viļņvada vāks: tas atrodas mikroviļņu krāsnī, blakus vadības paneļa sienai.

! BRĪDINĀJUMS

Nekad nenoņemiet viļņvada vāku.



VADĪBAS PANEĻA DARBĪBA

aiwa

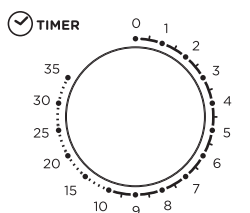
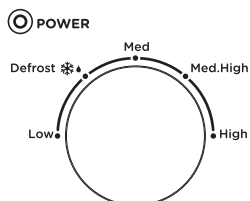

Augsta uguns gatavošana

Piens 250g ≈ 1'30"
 Škīstošās nūdeles 100g ≈ 6'00"
 Maize 100g ≈ 0'20"
 Tvaicētas Zvirbuļi 600g ≈ 12'00"
 Karstie rīsi 200g ≈ 3'00"
 Pizza 400g ≈ 3'00"

1. PULKSTEŅA IESTATĪJUMS

Maksimālais iestatījums ir 35 minūtes, beigās ir zvana signāls, un poga atgriežas pozīcijā "0".

2. MIKROVIĻŅU FUNKCIJA

N°	Uguns	Mikroviļņu izejas attiecība
1	Zems	17% jauda
2	Atkausēšana	30% jauda
3	Vidējs	55% jauda
4	V. Augsts	80% jauda
5	Augsts	100% jauda

Zemāk ir daži pārtikas atkausēšanas laika padomi:

N°	Svars (g)	Atkausēšanas laiks
1	200g	Apmēram 4 minūtes
2	400g	Apmēram 8 minūtes
3	600g	Apmēram 12 minūtes



DARBĪBA

- Pievienojiet vadu
 - Pirms vadu pievienošanas pārliecinieties, vai taimeris ir iestatīts pozīcijā "0".
 - Nebloķējiet ventilāciju.
- Novietojiet ēdienu uz stikla pagrieziena galda un aizveriet durvis
 - Pārtikai jābūt ietvertai traukā.
 - Nedarbiniet mikroviļņu krāsni bez slodzes, pretējā gadījumā tas radīs mikroviļņu krāsns bojājumus.
- Izvēlieties vēlamo jaudas līmeni.
- Kad ir iestatīts vēlamais laiks, sākas ēdiena gatavošana. Ja ir nepieciešama pauze pusceļā, vienkārši jebkurā laikā atveriet durvis un aizveriet tās, lai atsāktu darbību.
- Kad tas beidzas un beidzas gatavošana, mikroviļņu krāsns rada zvana gredzenu, arī iekšējais lukturis tiks automātiski izslēgts. Ja ēdiens tiek noņemts pirms laika, pārliecinieties, ka taimeris ir iestatīts atpakaļ pozīcijā "0", tādējādi mikroviļņu krāsns nedarbojas tukšā slodzē.
- Ieteicams valkāt cimds, noņemot vārītu ēdienu no krāsns un jābūt uzmanīgiem, nepieskarieties siltuma elementu augšpusē dobumā.

**UZMANĪBA**

Pārtikas sildīšana ātri, parasti tikai 2 līdz 3 minūtes, lūdzu, kontrolējiet 5 minūtēs. Lūdzu, pievērsiet uzmanību ēdiena gatavošanas stāvoklim jebkurā laikā un pielāgojiet to atbilstoši jūsu garšas vēlmēm. Izvairieties no pārkaršanas.

Sildot putru, congee, vispirms maisa vienmērīgi, un pēc tam pārklāj ar plastmasas plēvi (atstāt stūriem ventilācijai) vai ar perforētu vāku apkuri. Viduspunktā līdz atkausēšanas laikam, lūdzu, atveriet durvis, lai pagrieztu ēdienu, lai atkausēšanas efekts būtu vienmērīgāks.

**TRAUKI PAMATNOSTĀDNE**

Atkarībā no gatavošanas metodes ir jāizvēlas drošs un piemērots trauks. Ja tas nav pareizi izvēlēts, tas ne tikai ietekmēs

gatavošanas efektu, bet arī radīs bojājumus traukā vai mikroviļņu krāsnī. Lūdzu, skatiet zemāk esošo tabulu lietošanai:

Konteinera materiāls	Mikroviļņu krāsns	Piezīmes
Karstumizturīga keramika	Jā	Nekad neizmantojiet keramiku, kas ir dekorēta ar metāla malu vai glazētu
Karstumizturīga plastmasa	Jā	Nevar izmantot ilgstošai gatavošanai mikroviļņu krāsnī
Karstumizturīgs stikls	Jā	
Plastmasas plēve	Jā	To nedrīkst lietot, gatavojot gaļu vai karbonādes, jo pārmērīga temperatūra var sabojāt plēvi
Grīla plaukts	Nē	

**GATAVOŠANAS PADOMI**

Gatavošanas rezultātu var ietekmēt šādi faktori:

Pārtikas izkārtojums

Biezākās vietas novietojiet trauka ārpusē virzienā, plānāko daļu virzienā uz centru un vienmērīgi izklājiet. Nepārklājieties, ja iespējams.

Gatavošanas laika ilgums

Sāciet gatavot ar īsu laika iestatījumu, novērtējiet to pēc laika beigām un

pagariniet to atbilstoši faktiskajai vajadzībai. Pārgatavošana var izraisīt dūmus un apdegumus.

Gatavojiet ēdienu vienmērīgi

Pārtikas produkti, piemēram, vistas gaļa, hamburgers vai steiks, ēdiena gatavošanas laikā ir jāpārvērš vienu reizi. Atkarībā no ēdiena veida, ja piemērojams, ēdiena gatavošanas laikā vienu vai divas reizes samaisiet to no ārpusē līdz trauka centram.

Atļaut atpūtas laiku

Pēc gatavošanas laika atstājiet ēdienu cepeškrāsnī uz pietiekamu laiku, tas ļauj pabeigt gatavošanas ciklu un pakāpeniski atdzist.

Ja ēdiens ir gatavs

Pārtikas krāsa un cietība palīdz noteikt, vai tā ir izgatavota, tostarp:

- Tvaiks nāk no visām pārtikas daļām, ne tikai loka.
- Putnu locītavas var viegli pārvietot.
- Cūkgaļas vai māļputnu gaļai nav asiņu pazīmju.
- Zivis ir necaurspīdīgas, un tās var viegli sagriezt ar dakšīņu.

Plāksne brūnināšanai

Izmantojot brūnināšanas trauku vai

pašsildošu Trauku, vienmēr zem tā novietojiet karstumizturīgu izolatoru, piemēram, porcelāna plāksni, lai nesabojātu pagrieziena galdu un rotējošo gredzenu.

Mikroviļņu krāsnī drošs plastmasas iesaiņojums

Gatavojot pārtiku ar augstu tauku saturu, neļaujiet plastmasas apvalkam nonākt saskarē ar pārtiku, jo tas var izkausēt.

Mikroviļņu krāsnī droši plastmasas virtuves piederumi

Daži mikroviļņu krāsnī droši plastmasas trauki var nebūt piemēroti tādu pārtikas produktu gatavošanai, kuros ir daudz tauku un cukura. Turklāt nedrīkst pārsniegt trauka lietošanas pamācībā norādīto priekšsildīšanas laiku.



APKOPE

PAKALPOJUMS

Lūdzu, pārbaudiet šādu pirms zvanot uz pakalpojumiem.

1. Ievietojiet vienu tasi ūdens (apmēram 150 ml) stikla mēritājā krāsnī un cieši aizveriet durvis. Cepeškrāsns lampiņai jānodziest, ja durvis ir pareizi aizvērtas. Ļaujiet cepeškrāsnim darboties 1 minūti.
2. Vai cepeškrāsns lampa ieslēdzas?
3. Vai dzesēšanas ventilators darbojas? (Nolieciet roku uz aizmugurējām ventilācijas atverēm.)
4. Vai pagrieziena galds griežas? (Pagrieziena galds var griezties pulksteņrādītāja virzienā vai pretēji pulksteņrādītāja virzienam. Tas ir diezgan normāli.)
5. Vai ūdens krāsnī ir karsts? Ja "NĒ" ir atbilde uz kādu no iepriekš minētajiem jautājumiem, lūdzu, pārbaudiet sienas kontaktligzdu un drošinātāju skaitītāja kastē. Ja gan sienas kontaktligzda, gan drošinātājs darbojas pareizi, SAZINĒTIES AR TUVĀKO APSTIPRINĀTO SERVISA CENTRU.

APKOPES DROŠĪBAS PASĀKUMI

Uzmanību: MIKROVIĻŅU STAROJUMS

1. Augstsprieguma kondensators pēc atvienošanas paliek uzlādēts; īssavienojiet H. V kondensatora negatīvo spaili ar cepeškrāsns šasiju (izmantojiet skrūvgriezi), lai izlādētu pirms pieskaršanās.
2. Apkopes laikā tālāk uzskaitītās daļas var tikt noņemtas un nodrošina piekļuvi potenciāliem virs 250 V uz zemi.
 - Magnetrons
 - Augstsprieguma transformators
 - Augstsprieguma kondensators
 - Augstsprieguma diode
 - Augstsprieguma drošinātājs
3. Apkopes laikā šādi apstākļi var izraisīt pārmērīgu mikroviļņu iedarbību.
 - Nepareiza magnetrona montāža,
 - Nepareiza durvju bloķēšanas, durvju eņģes un durvju saskaņošana,
 - Nepareiza slēdža balsta uzstādīšana,
 - Ir bojātas durvis, durvju blīvējums vai korpuss.



TEHNISKĀS SPECIFIKĀCIJAS

LV

- 20L ietilpība un 700W jauda ar mehāniskām vadības ierīcēm.
- Nerūsējošā tērauda priekšējais panelis ar caurspīdīgu skata logu.
- Viegli tīrs akmens emaljas gatavošanas nodalījums ar pulvera pārklājumu aizmugurējo korpusu.
- Hromēts Rotējošs mikroviļņu jaudas regulators ar 5 līmeņiem, ieskaitot atkausēšanas funkciju.
- Iebūvēts durvju rokturis ērtai gatavošanas nodalījuma atvēršanai.
- Rotējošais mehāniskais taimeris Ar maksimālo iestatījumu 35 minūtes (hromēts)
- Ar 25,5 cm diametra stikla Vinilplašu plāksni.
- Spilgti balts LED salona nodalījuma apgaismojums enerģijas taupīšanai.
- Paziņojuma zvans, lai paziņotu katra gatavošanas cikla beigas.
- Lieljaudas 1,0 m maiņstrāvas vads ar veidotu maiņstrāvas spraudni papildu drošībai un ērtībai.
- Izmēri: 45,5 x 26,1 x 35,1 cm.
- Svars: 10,4 kilograms.



PAREIZA ŠĪ PRODUKTA UTILIZĀCIJA



Šis markējums norāda, ka šo izstrādājumu nedrīkst izmest kopā ar citiem sadzīves atkritumiem visā ES. Lai novērstu iespējamu kaitējumu videi vai cilvēku veselībai no nekontrolētas atkritumu izmešanas, pārstrādājiet tos atbildīgi, lai veicinātu materiālo

resursu ilgtspējīgu atkārtotu izmantošanu. Lai atgrieztu savu lietoto ierīci, lūdzu, izmantojiet atgriešanas un savākšanas sistēmas vai sazinieties ar mazumtirgotāju, kurā prece tika iegādāta. Viņi var nodot šo izstrādājumu videi nekaitīgai pārstrādei.



X'INHU FIL-KAXXA?

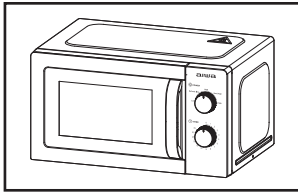

1 Forn microwave

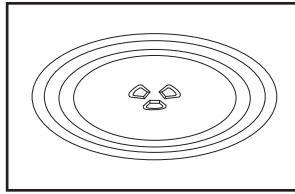

2 Hġieġ Turntable Plate

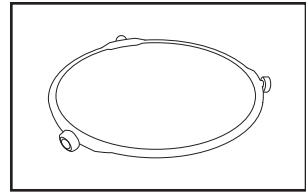

3 Turntable Ring + Akkoppjar

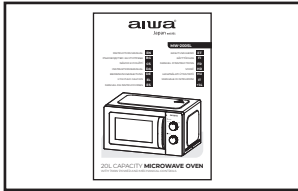

4 Manwal ta' struzzjonijiet



5 Dikjarazzjoni ta' konformità, Folja ta' garanzija



SALVAGWARDJI IMPORTANTI

TWISSIJA: Jekk il-bieb jew is-siġilli tal-bibien huma mħassra, il-forn m'għandux jithaddem qabel ma jkun imsewwi minn persuna mħarrġa.

TWISSIJA: Huwa perikoluż għal xi hadd għajr persuna mħarrġa li jwettaq kwalunkwe operazzjoni ta' servizz jew tiswija, li tinvolvi t-tneħħija ta' kwalunkwe kopertura, li tagħti protezzjoni kontra l-espożizzjoni għall-enerġija microwave.

TWISSIJA: Likwidi jew ikel ieħor m'għandhomx jissahhnu f'kontenituri ssiġillati peress li jistgħu jisplodu.

1. Uża biss utensili li huma adattati għall-użu fi fran microwave.
2. Il-kontenituri metalliċi għall-ikel u x-xorb mhumiex permessi waqt it-tisjir bil-microwave.
3. Meta ssaħħan l-ikel f'kontenituri tal-plastik jew tal-karti, zomm għajnejk fuq il-forn minhabba l-possibbiltà ta' tqabbid.
4. Il-forn microwave huwa maħsub biex isaħħan ikel u xorb. It-tnixxif tal-ikel jew il-ħwejġ u t-tishin ta' pads għat-tishin, papoċċi, sponoż, drapp niedi u simili jistgħu jwasslu għal riskju ta' korriment, tqabbid jew nar.
5. Jekk jiġi osservat duħħan, itfi jew aqla 'l-apparat u zomm il-bieb magħluq sabiex toħnoq kwalunkwe fjammi. It-tishin bil-microwave tax-xorb jista' jirrizulta fi togħlija eruttiva mdewma, għalhekk trid tingħata attenzjoni meta timmanigġja l-kontenitur.
6. Il-kontenut tal-fliexken tal-għalf u l-vażetti tal-ikel tat-trabi għandu jithawwad jew jithawwad u t-temperatura għandha tiġi ċċekkjata qabel il-konsum, sabiex jiġi evitat ħruq.
7. Bajd fil-qoxra tiegħu u bajd shih iebes m'għolli m'għandhomx jissahhnu fi fran microwave peress li jistgħu

jisplodu, anke wara li jkun intemm it-tisħin microwave.

8. In-nuqqas li jinżamm il-forn f'kondizzjoni nadifa jista' jwassal għal deterjorazzjoni tal-wiċċ li jista' jaffettwa ħażin il-ħajja tal-apparat u possibilment jirriżulta f'sitwazzjoni perikoluża.
9. L-apparat m'għandux jitqiegħed f'kabinett.
10. Għandha tingħata attenzjoni biex ma tiċċaqlaqx it-turtable meta tneħħi l-kontenituri mill-apparat.
11. L-apparat m'għandux jitnaddaf bi steam cleaner.
12. L-apparat m'għandux ikun installat daqs jew oġġha minn 900 mm 'il fuq mill-art. Għoli minimu ta' spazju ħieles meħtieġ 'il fuq mill-wiċċ ta' fuq tal-forn: 100 mm.

Twissija: Meta l-apparat jithaddem fil-mod ta' kombinazzjoni, it-tfal għandhom jużaw il-forn biss taħt sorveljanza ta' adulti minħabba t-temperaturi ġġenerati.



ATTENZJONI: WIĊĊ SHUN

13. Jekk il-korda tal-provvista tkun bil-ħsara, għandha tiġi sostitwita mill-manifattur jew mill-aġent tas-servizz tiegħu jew minn persuna kwalifikata bl-istess mod sabiex jiġi evitat periklu.
14. Dan l-apparat jista' jintuża minn tfal minn 8 snin 'il fuq u persuni b'kapaċitajiet fiżiċi, sensorji jew mentali mnaqqsa jew b'nuqqas ta' esperjenza u għarfien jekk ikunu

ngħataw superviżjoni jew struzzjoni dwar l-użu ta' l-apparat b'mod sikur u jifhmu. il-perikli involuti.

15. It-tfal m'għandhomx jilagħbu bl-apparat.
16. It-tindif u l-manutenzjoni tal-utent m'għandhomx isiru minn tfal mingħajr superviżjoni.
17. Tpoġġix direttament ilma kiesaħ fil-pjanċa tal-ħġieġ wara l-użu. Jeħtieġ li jqiegħed il-pjanċa tal-ħġieġ għal mill-inqas 20 minuta, u mbagħad poġġiha fl-ilma biex tevita qsim.

18. Grupp 2 Apparat tal-Klassi B Grupp 2 Tagħmir ISM: grupp 2 fih

it-tagħmir kollu ISM li fih l-enerġija tal-frekwenza tar-radju hija intenzjonalment iġġenerata u/jew użata fil-forma ta' radjazzjoni elettromanjetika għat-trattament ta' materjal, u EDM u tagħmir għall-iwweldjar bl-ark.

It-tagħmir tal-Klassi B huwa tagħmir adattat għall-użu fi stabbilimenti domestiċi u fi stabbilimenti konnessi direttament ma 'netwerk ta' provvista ta' enerġija ta' vultaġġ baxx li jforni bini użat għal skopijiet domestiċi.

19. Dan il-prodott sors ta' dawl intern WASSAL dawl fuq < 60lm.
20. Biex ikun konformi MA'EN 61000-3-11, il-prodott għandu jkun konness biss ma' provvista tal-impedenza tas-sistema: $|T_{sis}| = 0.40089$ ohms jew inqas. Qabel ma tikkonnettja l-prodott man-netwerk pubbliku tal-enerġija, jekk jogħġbok ikkonsulta l-awtorit lokali tal-provvista tal-enerġija biex tiżgura li n-netwerk tal-enerġija jissodisfa r-rekwiżit ta' hawn fuq.



INSTALLAZZJONI

1. Ohroġ l-ippakkjar kollu. Jekk hemm film sikur fuq il-forn, aqtagħha qabel l-użu. Iċċekkja bir-reqqa għal ħsara. Jekk ikun hemm, avża immedjatament lin-negozjant jew ibgħat liċ-ċentru tas-servizz tal-manifattur.

2. Il-fran microwave għandhom jitqiegħdu taħt ambjenti niexfa u mhux korrużivi, miżmuma 'l bogħod mis-shana u l-umdiġa, bħal burner tal-gass jew tank tal-ilma.

3. Biex tkun żgurata ventilazzjoni suffiċjenti, id-distanza tad-dahar tal-microwave mal-ħajt għandha tkun mill-inqas 10 ċm, in-naħa tal-ħajt għandha tkun mill-inqas 5 ċm, id-distanza ħielsa 'l fuq mill-wiċċ ta' fuq mill-inqas 20 ċm. id-distanza tal-microwave mal-art għandha tkun mill-inqas 85 ċm.
4. Il-pożizzjoni tal-forn għandha tkun tali li tkun 'il bogħod mit-TV, ir-Radju jew l-antenna peress li jista' jseħħ disturb fl-istampa, jew storbu. Id-distanza għandha tkun aktar minn 5m.
5. L-apparat għandu jkun pożizzjonat sabiex il-plagg ikun aċċessibbli, u għandu jiżgura ertjar tajjeb f'każ ta' 'tnixxija, ċirku ta' l-art jista' jiġi ffurmat biex jiġi evitat xokk elettriku.
6. Il-forn microwave għandu jithaddem bil-bieb magħluq.
7. Il-forn microwave m'għandux jitqiegħed f'kabinett. Il-forn microwave huwa maħsub biex jintuża waħdu.
8. Peress li jkun hemm residwu tal-manifattura jew żejt baqa 'fuq il-kavità tal-forn jew l-element tas-shana, normalment iħoss ir-riħa, anke duħħan żgħir, Huwa każ normali u ma jseħħx wara diversi drabi tuża, żomm il-bieb jew it-tieqa miftuħa għal tiżgura ventilazzjoni tajba. Għalhekk huwa rakkomandat ħafna li tpoġġi tazza ilma fil-kavità, issettja f'qawwa għolja u topera għal diversi drabi.

→ ? IT-TINDIF

KURA TAL-FRAN MICROWAVE



ATTENZJONI

Il-forn għandu jtnaddaf regolarment u kwalunkwe depożiti tal-ikel jitneħħew.



TIWISSIJA

- a. Neħhi l-korda tad-dawl mill-iżbokk tal-ħajt qabel it-tindif. Wara t-tkessiħ tal-prodotti. Tgħaddix l-apparat fil-ilma jew fluwidi oħra meta tnaddaf.
- b. In-nuqqas li jinżamm il-forn f'kondizzjoni nadifa jista' jwassal għal deterjorament tal-wiċċ li jista' jaffettwa ħażin il-ħajja tal-apparat u possibilmnt jirriżulta f'sitwazzjoni perikoluża.
- c. Qatt tuża detergent iebes, gażolina, trab li joborxu jew pinzell tal-metall biex tnaddaf kwalunkwe parti tal-apparat.
- d. Tneħħix il-qoxra tal-gwida tal-mewġ.
- e. Meta l-forn microwave intuża għal żmien twil, jista' jkun hemm xi rwejjaħ strambi jeżistu fil-forn. Wara 3 metodi tista' teħles minnhom:

- 1) Poġġi diversi filii tal-lumi f'tazza, imbagħad saħħan b'Mikro Power għoli għal 2-3 min.
- 2) Poġġi tazza të aħmar fil-forn, imbagħad saħħan b'qawwa mikro għolja.
- 3) Poġġi ftit qoxra tal-laring fil-forn, u mbagħad saħħanhom b'Mikro Power għolja għal minuta.
- f. Meta l-prodott ma jintużax, għandu jitqiegħed f'żoni ta' prova u ventilati kemm jista' jkun.



TIWISSIJA

Dettalji kif tnaddaf l-uċuħ f'kuntatt mal-ikel: Wara l-użu, imsaħ il-qoxra tal-waveguide b'carruta niedja, segwita b'carruta niexfa biex tneħħi kwalunkwe titjir tal-ikel u grass. Il-grass mibni jista' jishon iżżejjed u jibda jikkawża duħħan jew jieħu n-nar.

GĦAJR GĦAT-TINDIF

Dettalji għat-tindif tas-sigilli tal-bibien, kavità u partijiet ħdejn:

Barra: Imsaħ il-kompartiment b'carruta ratba mxarrba.

Bieb: Bl-użu ta' c'arruta ratba mxarrba, imsaħ naddaf il-bieb u t-tieqa. Imsaħ is-sigilli tal-bibien u l-partijiet ħdejn xulxin biex tneħhi kwalunkwe tixrid jew tixrid.

Imsaħ il-pannell tal-kontroll b'carruta ratba kemmxajn imxarrba.

Ħitan ta' ġewwa:

Imsaħ l-uċuħ ta' ġewwa b'carruta ratba mxarrba.

Imsaħ naddaf l-għatu tal-waveguide biex tneħhi kwalunkwe ikel imxerred.

Turntable / Ċirku ta' rotazzjoni / Assi ta' rotazzjoni:

Aħsel b'ilma ħafif sapun.

Laħlah b'ilma nadif u ħallih jinxef sewwa.



ISTRUZZJONI TAL-PRODOTT

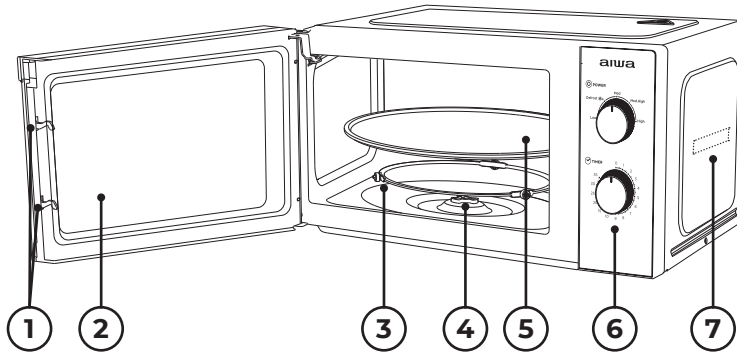

- 1) Lock tal-bieb:** Il-bieba tal-forn microwave għandha tkun magħluqa sew sabiex taħdem.
- 2) Tieqa tal-wiri:** Ħalli lill-utent jara l-istatus tat-tisjir.
- 3) Ċirku li jdur:** It-turtable tal-ħgieg joqgħod fuq ir-roti tiegħu; jappoġġja t-turtable u jgħinha tibbilanċja meta ddur.
- 4) Assi li jdur:** It-turtable tal-ħgieg joqgħod fuq l-assi; il-mutur taħtu jsuq it-turtable biex idur.
- 5) Turntable:** L-ikel joqgħod fuq it-turtable, ir-rotazzjoni tiegħu waqt it-tħaddim tgħin biex issajjar l-ikel b'mod uniformi.



ATTENZJONI

- Poġġi l-ewwel iċ-ċirku li jdur.
 - Waħħal it-turtable fuq l-assi li jdur u kun żgur li tkun ingranata sew.
- 6) Panel tal-kontroll:** Ara hawn taħt fid-dettalji (il-pannell tal-kontroll huwa soġġett għal bidla mingħajr avviz minn qabel).
 - 7) Waveguide kopertura:** Huwa ġewwa l-forn microwave, ħdejn il-ħajt tal-pannell tal-kontroll.



TWISSIJA

- Qatt tneħhi l-għatu tal-waveguide.



OPERAZZJONI TAL-PANNELL TA' KONTROLL

aiwa

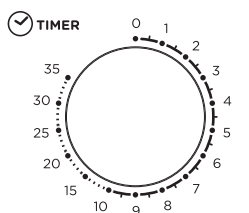
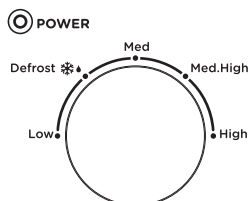

Tisjir għoli nar

Ħalib 250g ≈ 1'30"
 Taljarini Instant 100g ≈ 6'00"
 Ħobż 100g ≈ 0'20"
 Spareribs steamed 600g ≈ 12'00"
 Ross shun 200g ≈ 3'00"
 Pizza 400g ≈ 3'00"

1. L-ISSETTJAR TAL-ARLOĠĠ

L-issettjar massimu huwa 35 minuta, hemm ringtone fl - aħħar, u l-pum jirritorna għall-pożizzjoni "0".

2. FUNZZJONI TAL-MIKROWEJW

Nru.	Qawwa tan-nar	Proporzjon tal-produzzjoni majkrowejw
1	Baxx	17% output ta'qawwa
2	Sistema kontra l-ġelu	30% output ta'qawwa
3	Medju	55% output ta'qawwa
4	M. Għoli	80% output ta'qawwa
5	Għoli	100% output ta'qawwa

Hawn taħt huwa xi pariri ħin silġ ikel:

Nru.	Piż (g)	Ħin kontra l-ġelu
1	200g	Madwar 4 minuti
2	400g	Madwar 8 minuti
3	600g	Madwar 12-il minuta



OPERAT

- Qabbad il-korda
 - Qabel jgħaqqdu l - korda, kun żgur li l-arloġġ huwa stabbilit li "0" pożizzjoni.
 - Ma jimblokka l-ventilazzjoni.
- Poġġi l-ikel fuq il-turntable tal-ħġieġ u aghlaq il-bieb
 - l-ikel għandhom ikunu jinsabu fil-utensil.
 - Thaddimx il-forn tal-majkrowejw mingħajr tagħbija, inkella jikkawża ħsara lill-forn tal-majkrowejw.
- Aghzel il-livell ta'qawwa mixtieqa.
- Ladarba l-ħin mixtieq huwa stabbilit, l-tisjir jibda. Jekk jieqaf f'nofs hija meħtieġa, biss tiftaħ il-bieb fi kwalunkwe ħin, u mill-qrib li jerga'jibda l-operazzjoni.
- Meta darbiet barra u tisjir truf, il - forn majkrowejw tipproduci ċirku qanpiena, il-fanal ġewwa se wkoll tintefa awtomatikament. Jekk l-ikel jitneħħa qabel il-ħin, kun żgur li tiffissa lura l-arloġġ għal "0" pożizzjoni, dan jevita l-forn majkrowejw milli joperaw tagħbija vojta.
- Huwa rakkomandat li jilbsu ingwanti meta tneħħi l-ikel imsajjar mill-forn u oqghod attent tmissx l-element tas-shana fuq il-quċċata tal-hofra.

**ATTENZJONI**

Tishin fast ikel, ġeneralment biss 2 sa 3 minuti, jekk jogħġbok kontroll fil-5 minuti. Jekk jogħġbok oqgħod attent għall-kundizzjoni tat-tisjir tal-ikel fi kwalunkwe hin u aġġustaha skond il-preferenza toġhma tiegħek. Evita li ssaħħan iżżejjed.

Meta porig' tishin, kongeru, għandu l-ewwel hawwad b'mod uniformi, u mbagħad koperti bil-plastik film (leave kantunieri għall-ventilazzjoni) jew bl-għatu perforati tishin.

F'nofs il-punt li silġ hin, jekk jogħġbok tiftaħ il-bieb biex inbiddu l-ikel, sabiex l-effett silġ huwa aktar uniformi.

**LINJA GWIDA GĦALL-UTENSILI**

Jiddependi fuq il-metodu tat-tisjir, huwa meħtieġ li jagħzlu bastiment sikur u xieraq. Jekk ma jkunx magħżul kif suppost, mhux biss jaffettwa l-effett

tat-tisjir, iżda wkoll jikkawża hsara lill-bastiment jew forn majkrowejv. Jekk jogħġbok irreferi għat-tabella ta'hawn taħt għall-użu:

Materjal tal-kontenitur	Majkrowejv	Noti
Ċeramika reżistenti għas-sħana	Iva	Qatt tuża ċ-ċeramika li tkun imżejna b'rimm tal-metall jew igglejżjat
Plastik reżistenti għas-sħana	Iva	Ma jistax jintuża għat-tisjir tal-microwave għal żmien twil
Ħġieg reżistenti għas-sħana	Iva	
Film tal-plastik	Iva	M'għandux jintuża meta ssajjar laħam jew chops peress li t-temperatura żejda tista' tagħmel hsara lill-film
Grill rack	Nru	

**TISJIR TIPS**

Il-fatturi li ġejjin jistgħu jaffettwaw ir-riżultat tat-tisjir:

Arranġament tal-ikel

Poġġi żoni eħxen lejn barra tad-dixx, il-parti l-irraq lejn iċ-ċentru u ferrex b'mod uniformi. Tikkoinċidix jekk possibbli.

Tul tal-hin tat-tisjir

Ibda sajjar b'issettjar ta' żmien qasir, evalwaha wara li tispicċa u estendiha skond il-htieġa attwali. Tisjir żejjed jista' jirriżulta f'duħħan u hrug.

Kok ikel indaq

Ikel bħal tiġieġ, hamburger jew steak għandu jinqaleb darba waqt it-tisjir. Skond it - tip ta' ikel, jekk applikabbli, ħawwad minn barra għaċ-ċentru tad-dixx darba jew darbtejn waqt it-tisjir.

Plate għall tiswied

Meta tuża pjanċa tishin awto jew skutella, dejjem poġġi iżolatur rezistenti għas-sħana, bħal pjanċa tal-porċellana, taħt biex tiġi evitata ħsara lill-turtable u l-ċirku li jduru.

Jekk l-ikel isirx

Il-kulur u l-ebusija tal-ikel jgħinu biex jiġi determinat jekk isirx, dawn jinkludu:

- Fwar li johrog mill-partijiet kollha tal-ikel, mhux biss mit-tarf.
- Il-ġonot tat-tjur jistgħu jiġu mċaqaqqa faċilment.
- Il-majjal jew it-tjur ma juru l-ebda sinjali ta' demm.

- Il-ħut huwa opak u jista' j'itqatta' faċilment bil-furketta.

Dixx għat-tiswir

Meta tuża dixx li jkannella jew kontenitur li jsaħħan waħdu, dejjem poġġi iżolatur rezistenti għas-sħana bħal pjanċa tal-porċellana taħtu biex tevita ħsara lill-turtable u ċ-ċirku li jdur.

Wrap tal-plastik sikur microwave

Meta issajjar ikel b'kontenut għoli ta' xaħam, tħallix li t-tgeżwir tal-plastik jiġi f'kuntatt mal-ikel peress li jista' jiddewweb.

Partikolari tal-plastik sikur microwave

Xi oġġetti tal-plastik sikuri għall-microwave jistgħu ma jkunux adattati għat-tisjir ta' ikel b'kontenut għoli ta' xaħam u zokkor. Ukoll, il-ħin tat-tishin minn qabel speċifikat fil-manwal tal-istruzzjoni tad-dixx m'għandux jinqabeż.



MANUTENZJONI

SERVIZZ

Jekk jogħġbok iċċekkja dan li ġej qabel iċċempel għas-servizz.

1. Poġġi tazza ilma (madwar 150ml) f'kejl tal-ħġieġ fil-forn u aghlaq il-bieb sewwa. Il-lampa tal-forn għandha tintefa jekk il-bieb jingħalaq sew. Halli l-forn jahdem għal 1 min.
2. Il-lampa tal-forn tixgħel?
3. Il-fann li jkessaħ jahdem? (Poġġi idejk fuq il-fethiet tal-ventilazzjoni ta' wara.)
4. It-turtable idur? (It-turtable jista' jdur lejn l-arloġġ jew kontra l-arloġġ. Dan huwa pjuttost normali.)
5. L-ilma gewwa l-forn huwa shun? Jekk "LE" hija t-tweġiba għal xi waħda mill-mistoqsijiet t'hawn fuq, jekk jogħġbok iċċekkja s-socket tal-ħajt tiegħek u l-fjus fil-kaxxa tal-meter tiegħek. Jekk kemm is-sokit tal-ħajt kif ukoll il-fjus qed jahdmu sew, IKKUNTATTJA

Ċ-ĊENTRU TAS-SERVIZZ AWTORIZZAT TIEGĤEK.

SALVAGWARDJI TA' SERVIZZ

Attenzjoni: RADJAZZJONI MICROWAVE

1. Il-kapaċitatur ta' 'vultaġġ għoli jibqa' ħlas wara l-iskonnessjoni; qosra t-terminal negattiv ta' H. V capacitor max-chassis tal-forn (uża tornavit) biex tarmi qabel ma tmiss.
2. Waqt is-servizz, il-partijiet elenkati hawn taħt jistgħu jitneħħew u jagħtu aċċess għal potenzjali 'l fuq minn 250 V għad-dinja.
 - Magnetron
 - Transformer ta' 'vultaġġ għoli
 - Kapaċitatur ta' 'vultaġġ għoli
 - Dajowd ta' 'vultaġġ għoli
 - Fjus ta' 'vultaġġ għoli
3. Il-kundizzjonijiet li ġejjin jistgħu jikkawżaw espożizzjoni bla bżonn għall-microwave waqt is-servizz.

- Twaħħil mhux xieraq ta 'magnetron,
- Tqabbil mhux xieraq ta 'interlock tal-bieb, ċappetta tal-bieb u bieb,

- Twaħħil mhux xieraq tal-appoġġ tal-iswiċċ,
- Bieb, siġill tal-bieb jew egħluq ġew imħassra.



SPEĊIFIKAZZJONIJIET TEKNIĊI

- Kapaċita ' 20l & 700w qawwa B'kontrolli Mekkanici.
- Panew ta'quddiem tal-istainless Steel B'tieqa Tal-Vista Trasparenti.
- Faċli Nadif Ġebel Enamel tisjir kompartiment Bi trab miksi djar ta'wara.
- Kontrollur Tal-Qawwa Tal-Majkrowejv Rotanti lbbanjat bil-kromju B'5 Livelli inkluża l-funzjoni Tas-Silġ.
- Built - In Bieb Manku għall-ftuħ faċli tal-kompartiment tat-tisjir.
- Arloġġ mekkaniku li jdur bi issettjar massimu ta ' 35 minuta (Bbanjat Bil-Kromju)
- Bil 25,5 ċm Dijametru Hġieġ Turntable Pjanċa.
- Dawl abjad jgħajjat kompartiment ĠEWWA LED għall-iffrankar ta'energija.
- Notifika Qanpiena biex tħabbar tmiem ta'kull ċiklu tat-tisjir.
- Dazju tqil 1.0 m Wajer TA'AKU-Plagg iffurmat għas-sikurezza u l-konvenjenza żejda.
- Dimensjonijiet: 45,5 x 26,1 x 35,1 ċm.
- Piż: 10,4 kg.



RIMI KORRETT TA' DAN IL-PRODOTT



Din il-marka tindika li dan il-prodott m'għandux jintrema ma' skart domestiku ieħor madwar l-UE. Biex tevita hsara possibbli lill-ambjent jew lis-saħħa tal-bniedem minn rimi ta 'skart mhux ikkontrollat, irriċiklah b'mod responsabbli biex tippromwovi

l-użu mill-ġdid sostenibbli tar-riżorsi materjali. Biex tirritorna t-tagħmir użat tiegħek, jekk jogħġbok uża s-sistemi ta' ritorn u ġbir jew ikkuntattja lill-bejjiegh bl-imnut minn fejn inxtara l-prodott. Jistgħu jiehdu dan il-prodott għal riċiklaġġ ambjentali sigur.



WAT ZIT ER IN DE DOOS?

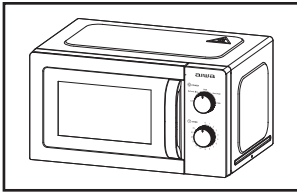

1 Magnetron

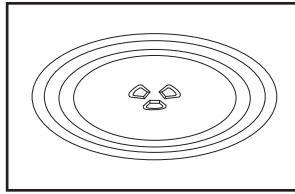

2 Glazen draaitafelplaat

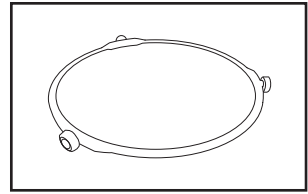

3 Draaitafelring + Koppeling

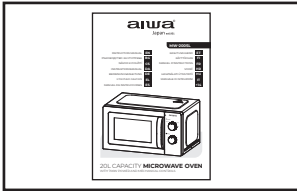

4 Handleiding



5 Conformiteitsverklaring, Garantieblad



BELANGRIJKE VEILIGHEIDSMATREGELEN

WAARSCHUWING: Als de deur of deurafdichtingen beschadigd zijn, mag de oven niet worden gebruikt voordat deze is gerepareerd door een geschoold persoon.

WAARSCHUWING: Het is gevaarlijk voor iemand anders dan een getraind persoon om service- of reparatiewerkzaamheden uit te voeren, waarbij een afdekking moet worden verwijderd die bescherming biedt tegen blootstelling aan microgolvenenergie. **WAARSCHUWING:** Vloeistoffen of ander voedsel mogen niet worden verwarmd in verzegelde containers, omdat ze kunnen exploderen.

1. Gebruik alleen keukengerei dat geschikt is voor gebruik in magnetronovens.
2. Metalen containers voor eten en drinken zijn niet toegestaan tijdens het koken in de magnetron.
3. Houd bij het opwarmen van voedsel in plastic of papieren bakjes de oven in de gaten vanwege de mogelijkheid van ontbranding.

4. De magnetron is bedoeld voor het opwarmen van etenswaren en dranken. Het drogen van voedsel of kleding en het opwarmen van warmhoudkussens, pantoffels, sponzen, vochtige doeken en dergelijke kan leiden tot risico op letsel, ontbranding of brand.

5. Als er rook wordt waargenomen, moet u het apparaat uitschakelen of de stekker uit het stopcontact halen en de deur gesloten houden om eventuele vlammen te verstikken. Magnetronverwarming van dranken kan leiden tot een vertraagd uitbarstend koken, daarom moet voorzichtigheid worden betracht bij het hanteren van de container.

6. De inhoud van zuigflessen en potjes babyvoeding moet worden geroerd of geschud en de temperatuur moet voor consumptie worden gecontroleerd om brandwonden te voorkomen.

7. Eieren in de schaal en hele hardgekookte eieren mogen niet in magnetronovens worden verwarmd, aangezien ze kunnen ontploffen, zelfs nadat de verwarming in de magnetron is beëindigd.
8. Als de oven niet schoon wordt gehouden, kan dit leiden tot aantasting van het oppervlak, wat de levensduur van het apparaat nadelig kan beïnvloeden en mogelijk tot een gevaarlijke situatie kan leiden.
9. Het apparaat mag niet in een kast worden geplaatst.
10. Zorg ervoor dat u het draaiplateau niet verplaatst bij het verwijderen van containers uit het apparaat.
11. Het apparaat mag niet worden gereinigd met een stoomreiniger.
12. Het toestel mag niet gelijk of hoger dan 900 mm boven de vloer worden geïnstalleerd. Minimale benodigde vrije ruimte boven het bovenoppervlak van de oven: 100 mm.

Waarschuwing: Als het apparaat in de combinatiemodus wordt gebruikt, mogen kinderen de oven alleen gebruiken onder toezicht van een volwassene vanwege de gegenereerde temperaturen.



OPGEPAST HEET OPPERVLAK

13. Als het netsnoer beschadigd is, moet het worden vervangen door de fabrikant of zijn servicevertegenwoordiger of een vergelijkbaar gekwalificeerd persoon om gevaar te voorkomen.
14. Dit apparaat kan worden gebruikt door kinderen van 8 jaar en ouder en personen met verminderde fysieke, zintuiglijke of mentale vermogens of

gebrek aan ervaring en kennis als ze onder toezicht staan of instructies hebben gekregen over het veilige gebruik van het apparaat en begrijpen de gevaren die eraan verbonden zijn.

15. Kinderen mogen niet met het apparaat spelen.
16. Reiniging en gebruikersonderhoud mogen niet door kinderen zonder toezicht worden uitgevoerd.
17. Doe niet direct koud water in de glasplaat na gebruik. De glasplaat moet minstens 20 minuten worden geplaatst en daarna in het water worden gedaan om barsten te voorkomen.
18. **Groep 2 Klasse B apparaat**
Groep 2 ISM-apparatuur: groep 2 bevat alle ISM-apparatuur waarin opzettelijk radiofrequentie-energie wordt opgewekt en/of gebruikt in de vorm van elektromagnetische straling voor de behandeling van materiaal, en EDM- en boogglasapparatuur. Klasse B-apparatuur is apparatuur die geschikt is voor gebruik in huishoudelijke instellingen en in instellingen die rechtstreeks zijn aangesloten op een laagspanningsnet dat gebouwen van stroom voorziet die voor huishoudelijke doeleinden worden gebruikt.
19. Dit product interne lichtbron LED licht op < 60lm.

20. Om in overeenstemming te zijn met EN 61000-3-11, mag het product alleen worden aangesloten op een voeding met de systeemimpedantie: $|Z_{sys}| = 0,40089$ ohm of minder. Voordat u het product aansluit op het openbare elektriciteitsnet, dient u uw plaatselijke elektriciteitsbedrijf te raadplegen om er zeker van te zijn dat het elektriciteitsnet aan bovenstaande eisen voldoet.



INSTALLATIE

1. Haal alle verpakkingen eruit. Als er een veilige film over de oven zit, scheur deze dan voor gebruik af. Controleer zorgvuldig op beschadigingen. Indien

van toepassing, breng de dealer dan onmiddellijk op de hoogte of stuur hem naar het servicecentrum van de fabrikant.

2. Magnetronovens moeten in een droge en niet-corrosieve omgeving worden geplaatst, uit de buurt van hitte en vochtigheid, zoals een gasbrander of een watertank.
3. Om voor voldoende ventilatie te zorgen, moet de afstand van de achterkant van de magnetron tot de muur minimaal 10 cm zijn, de zijkant tot de muur minimaal 5 cm en de vrije afstand boven het bovenoppervlak minimaal 20 cm. de afstand van de magnetron tot de grond moet minimaal 85 cm zijn.
4. De positie van de oven moet zodanig zijn dat deze ver van de tv, radio of antenne is verwijderd, omdat er beeldstoring of ruis kan optreden. De afstand moet meer dan 5 meter zijn.
5. Het apparaat moet zo worden geplaatst dat de stekker toegankelijk is en moet zorgen voor een goede aarding in het geval van lekkage, een aardlus kan worden gevormd om elektrische schokken te voorkomen.
6. De magnetronoven moet worden gebruikt met de deur gesloten.
7. De magnetron mag niet in een kast worden geplaatst. De magnetron is bedoeld om vrijstaand te worden gebruikt.
8. Omdat er fabricageresten of olie op de ovenruimte of het warmte-element achterblijven, ruikt het meestal de geur, zelfs een lichte rook. Het is normaal en zou niet optreden na meerdere keren gebruik, houd de deur of het raam open om zorg voor een goede ventilatie. Het wordt dus sterk aanbevolen om een kopje water in de holte te plaatsen, op hoog vermogen te zetten en meerdere keren te bedienen.



SCHOONMAAK

MAGNETRONVERZORGING



VOORZICHTIGHEID

De oven moet regelmatig worden schoongemaakt en alle voedselresten moeten worden verwijderd.



WAARSCHUWING

- a. Haal het netsnoer uit het stopcontact voordat u het schoonmaakt. Na het koelen van producten. Dompel het apparaat tijdens het schoonmaken niet onder in water of andere vloeistoffen.
- b. Als u de oven niet schoon houdt, kan dit leiden tot aantasting van het oppervlak, wat de levensduur van het apparaat nadelig kan beïnvloeden en mogelijk tot een gevaarlijke situatie kan leiden.
- c. Gebruik nooit een hard reinigingsmiddel, benzine, schuurpoeder of metalen borstel om enig onderdeel van het apparaat schoon te maken.
- d. Verwijder het golfgeleiderdeksel niet.
- e. Wanneer de magnetron voor een lange tijd is gebruikt, kunnen er vreemde geuren in de oven aanwezig

zijn. De volgende 3 methoden kunnen deze verwijderen:

- 1) Doe een paar schijfjes citroen in een kopje en verwarm het 2-3 minuten met hoge Micro Power.
 - 2) Plaats een kopje rode thee in de oven en verwarm vervolgens met een hoog microvermogen.
 - 3) Doe wat sinaasappelschil in de oven en verwarm ze vervolgens gedurende 1 minuut met hoge Micro Power.
- f. Wanneer het product niet wordt gebruikt, moet het zo goed mogelijk in een goed geventileerde en geventileerde ruimte worden geplaatst.



WAARSCHUWING

Details over het reinigen van oppervlakken die in contact komen met voedsel:
 Veeg na gebruik het deksel van de golfgeleider af met een vochtige doek, gevolgd door een droge doek om voedselspatten en vet te verwijderen. Opgehoopt vet kan oververhit raken en rook veroorzaken of vlam vatten.

TIPS VOOR REINIGING

Details voor het reinigen van deurafdichtingen, spouw en aangrenzende onderdelen:

Buitenkant: Veeg de behuizing af met een vochtige zachte doek.

Deur: Gebruik een vochtige, zachte doek om de deur en het raam schoon te vegen. Veeg de deurafdichtingen en aangrenzende onderdelen schoon om morsen of spatten te verwijderen.

Veeg het bedieningspaneel af met een licht bevochtigde zachte doek.

Binnenmuren:

Veeg de binnenoppervlakken schoon met een vochtige zachte doek.

Veeg het deksel van de golfgeleider schoon om opspattend voedsel te verwijderen.

Draaitafel / Rotatie / Rotatie-as:

Wassen met mild zeepsop.

Afspoelen met schoon water en goed laten drogen.

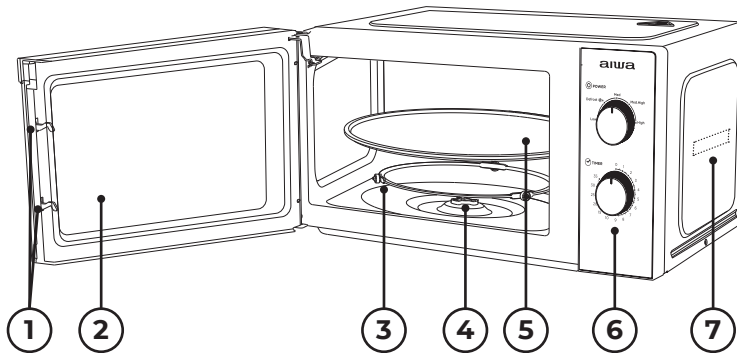
PRODUCT INSTRUCTIE

- 1) **Deurvergrendeling:** De deur van de magnetron moet goed gesloten zijn om te kunnen werken.
- 2) **Kijkvenster:** Laat de gebruiker de kookstatus zien.
- 3) **Roterende ring:** de glazen draaitafel staat op zijn wielen; het ondersteunt de draaitafel en helpt hem in evenwicht te houden tijdens het draaien.
- 4) **Roterende as:** de glazen draaitafel zit op de as; de motor eronder drijft de draaitafel aan om te draaien.
- 5) **Draaiplateau:** Het voedsel zit op het draaiplateau, de rotatie ervan tijdens het gebruik helpt om het voedsel gelijkmatig te koken.

VOORZICHTIGHEID

- Plaats eerst de roterende ring.
- Monteer de draaischijf op de draaias en zorg dat deze goed is afgesteld.

6) Bedieningspaneel: Zie hieronder voor details (het bedieningspaneel kan zonder voorafgaande kennisgeving worden gewijzigd).

7) Golfgeleiderafdekking: deze bevindt zich in de magnetron, naast de wand van het bedieningspaneel.

WAARSCHUWING

Verwijder nooit het golfgeleiderdeksel.



WERKING VAN HET BEDIENINGSPANEEL

aiwa

POWER

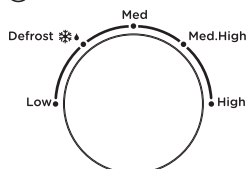

TIMER

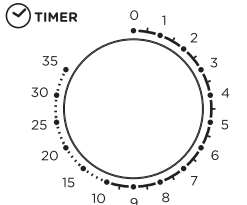

Koken op hoog vuur

Melk 250g ≈ 1'30"
Instantnoedels 100g ≈ 6'00"
Brood 100g ≈ 0'20"
Gestoomde spareribs 600g ≈ 12'00"
Warme rijst 200g ≈ 3'00"
Pizza 400g ≈ 3'00"

1. KLOK INSTELLING

De maximale instelling is 35 minuten, er klinkt een ringtone aan het einde, en de knop keert terug naar de "0" positie.

2. MICROGOLFFUNCTIE

Nr.	Vuurkracht	Vermogen microgolf
1	Laag	17% uitgangsvermogen
2	Ontdooiing	30% uitgangsvermogen
3	Gemiddeld	55% uitgangsvermogen
4	G. Hoog	80% uitgangsvermogen
5	Hoog	100% uitgangsvermogen

Hieronder vindt u enkele adviezen voor de ontdooitijd:

Nr.	Gewicht (g)	Ontdooitijd
1	200g	Ongeveer 4 minuten
2	400g	Ongeveer 8 minuten
3	600g	Ongeveer 12 minuten



BEDIENING

- 1) Aansluiten van het snoer**
 - Voordat u het snoer aansluit, moet u ervoor zorgen dat de timer op stand "0" staat.
 - Blokkeer de ventilatie niet.
- 2) Plaats het voedsel op het glazen draaibord en sluit de deur**
 - Het voedsel moet in een bakje worden gedaan.
 - Schakel de magnetronoven niet onbelast in, anders ontstaat er schade aan de magnetronoven.
- 3) Kies het gewenste vermogen.**
- 4) Zodra de gewenste tijd is ingesteld, begint het koken. Als een pauze**
halverwege nodig is, kunt u de deur openen en weer sluiten om het koken te hervatten.
- 5) Wanneer de time-out is bereikt en het koken is beëindigd, laat de magnetron een belseinhaal horen en gaat ook het binnenlampje automatisch uit. Als er voedsel uit de oven wordt gehaald voordat de timer is afgelopen, zet de timer dan terug op de stand "0", dit voorkomt dat de magnetron met een lege lading werkt.**
- 6) Het wordt aanbevolen handschoenen te dragen wanneer u het gekookte voedsel uit de oven haalt en voorzichtig**

te zijn dat u het warmte-element aan de bovenkant van de holte niet aanraakt.



LET OP

Verwarmt voedsel snel, over het algemeen slechts 2 tot 3 minuten, controleer het in 5 minuten. Let op de gaarheid van het voedsel op elk moment en pas het aan volgens uw

smaakvoorkeur. Voorkom oververhitting. Bij het opwarmen van pap, congee, moet eerst gelijkmatig geroerd worden, en vervolgens bedekt met plastic folie (laat de hoeken voor ventilatie) of met een geperforeerd deksel verwarmd worden. Open halverwege de ontdooitijd de deur om het voedsel te draaien, zodat het ontdooiingseffect gelijkmatiger is.



GEBRUIKSVOORWERPEN RICHTLIJN

Afhankelijk van de kookmethode is het noodzakelijk een veilig en geschikt kookgerei te kiezen. Als het niet goed gekozen is, zal dit niet alleen het

kookeffect beïnvloeden, maar ook schade aan het vat of de magnetronoven veroorzaken. Raadpleeg de onderstaande tabel voor het gebruik:

Materiaal van container	Magnetron	Opmerkingen
Hittebestendig keramiek	Ja	Gebruik nooit keramiek dat versierd is met een metalen rand of geglazuurd is
Hittebestendig kunststof	Ja	Kan niet worden gebruikt voor langdurig koken in de magnetron
Hittebestendig glas	Ja	
Vershoudfolie	Ja	Het mag niet worden gebruikt bij het koken van vlees of karbonades, omdat de te hoge temperatuur de film kan beschadigen
Grillrooster	Nee	



KOOKTIPS

De volgende factoren kunnen het kookresultaat beïnvloeden:

Eten arrangement

Plaats dickere delen naar de buitenkant van de schaal, het dünnere deel naar het midden en verdeel het gelijkmatig. Overlap indien mogelijk niet.

Kooktijd lengte

Begin met koken met een korte tijdsinstelling, evalueer deze na de time-out en verleng deze naar gelang de werkelijke behoefte. Overkoken kan resulteren in rook en brandwonden.

Eten gelijkmatig koken

Voedsel zoals kip, hamburger of biefstuk moet tijdens het koken eenmaal worden omgedraaid.

Afhankelijk van het soort voedsel, indien van toepassing, roer het tijdens het koken een of twee keer van de buitenkant naar het midden van de schaal.

Sta tijd toe

Nadat de kooktijd is verstreken, laat u het voedsel voldoende lang in de oven staan, zodat het de kookcyclus kan voltooien en het geleidelijk kan afkoelen.

Of het eten klaar is

Kleur en hardheid van voedsel helpen om te bepalen of het klaar is, deze omvatten:

- Stoom komt uit alle delen van het voedsel, niet alleen uit de rand.
- Gevogelte van gevogelte is gemakkelijk te verplaatsen.
- Varkensvlees of gevogelte vertoont geen bloedsporen.

- Vis is ondoorzichtig en kan gemakkelijk met een vork worden gesneden.

Bruiningsschotel

Plaats bij gebruik van een bruiningsschaal of zelfverwarmende bak altijd een hittebestendige isolator zoals een porseleinen bord eronder om schade aan het draaiplateau en de draairing te voorkomen.

Magnetronbestendige plasticfolie

Zorg ervoor dat bij het koken van voedsel met een hoog vetgehalte de plastic folie niet in contact komt met voedsel, omdat het kan smelten.

Magnetronbestendig plastic kookgerei

Sommige magnetronbestendige plastic kookgerei is mogelijk niet geschikt voor het bereiden van voedsel met een hoog vet- en suikergehalte. Ook mag de in de gebruiksaanwijzing van het gerecht aangegeven voorverwarmtijd niet worden overschreden.



ONDERHOUD

ONDERHOUD

Controleer het volgende voordat u belt voor services.

1. Doe een kopje water (ongeveer 150 ml) in een glazen maatbeker in de oven en sluit de deur goed. De ovenlamp moet uitgaan als de deur goed is gesloten. Laat de oven 1 min werken.
2. Brandt het ovenlampje?
3. Werkt de koelventilator? (Leg uw hand over de ventilatieopeningen aan de achterkant.)
4. Draait de draaitafel? (De draaitafel kan met de klok mee of tegen de klok in draaien. Dit is heel normaal.)
5. Is het water in de oven heet? Als "NEE" het antwoord is op een van de bovenstaande vragen, controleer dan uw stopcontact en de zekering in uw meterkast. Als zowel het stopcontact als de zekering goed werken, NEEM DAN

CONTACT OP MET UW DICHTBIJ GOEDGEKEURDE SERVICECENTRUM.

ONDERHOUDSBEVEILIGING

Let op: MAGNETRONSTRALING

1. De hoogspanningscondensator blijft opgeladen na ont koppeling; sluit de negatieve pool van de H.V.-condensator aan op het ovenchassis (gebruik een schroevendraaier) om te ontladen voordat u deze aanraakt.
2. Tijdens onderhoud kunnen onderstaande onderdelen worden verwijderd en geven toegang tot spanningen boven 250V naar aarde.
 - Magnetron
 - Hoogspanningstransformator
 - Hoogspanningscondensator
 - Hoogspanningsdiode
 - Hoogspanningszekering

3. De volgende omstandigheden kunnen tijdens het onderhoud overmatige blootstelling aan microgolven veroorzaken.
- Onjuiste plaatsing van magnetron,
 - Onjuiste afstemming van

- deurvergrendeling, deurscharnier en deur,
- Onjuiste montage van schakelaarsteun,
- Deur, deurafdichting of behuizing is beschadigd.



TECHNISCHE SPECIFICATIES

- 20L inhoud & 700W vermogen met mechanische bediening.
- Roestvrijstalen voorpaneel met doorzichtig kijkvenster.
- Gemakkelijk schoon te maken geëmailleerd stenen kookcompartiment met poedergecoate achterbehuizing.
- Verchroomde draaiknop voor het vermogen van de magnetron met 5 standen, inclusief ontdooifunctie.
- Ingebouwde deurgreep voor het gemakkelijk openen van het kookcompartiment.

- Mechanische kookwekker met maximale instelling van 35 minuten (verchroomd)
- Met glazen draaiplateau met een diameter van 25,5 cm.
- Heldere witte LED binnenverlichting voor energiebesparing.
- Waarschuwingsbel om het einde van elke kookcyclus aan te kondigen.
- Zware AC-kabel van 1,0 m met gegoten AC-stekker voor extra veiligheid en gemak.
- Afmetingen: 45,5 x 26,1 x 35,1 cm.
- Gewicht: 10,4 kg.



CORRECTE VERWIJDERING VAN DIT PRODUCT



Deze markering geeft aan dat dit product in de hele EU niet met ander huishoudelijk afval mag worden weggegooid. Om mogelijke schade aan het milieu of de menselijke gezondheid door ongecontroleerde afvalverwijdering te voorkomen, moet u het op verantwoorde wijze recyclen om duurzaam

hergebruik van materiële hulpbronnen te bevorderen. Gebruik voor het retourneren van uw gebruikte apparaat de retour- en ophaalsystemen of neem contact op met de winkel waar het product is gekocht. Zij kunnen dit product meenemen voor milieuvriendelijke recycling.



HVA ER I BOKSEN?

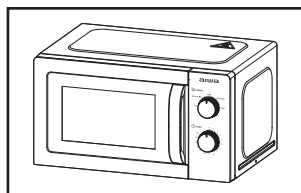

1 Mikrobølgeovn

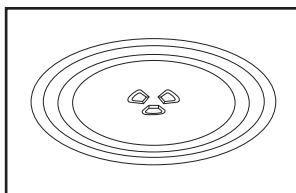

2 Plateplate i glass

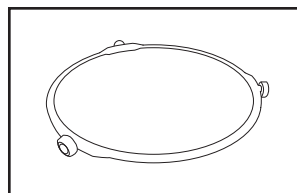

3 Platespiller Ring + Kobling

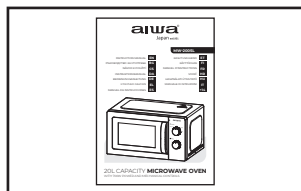

4 Bruksanvisningen

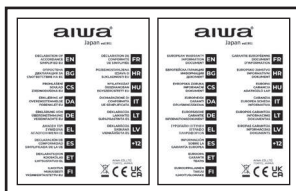

5 Samsvarserklæring, garantiblad



VIKTIGE SIKKERHETSFORANSTALTNINGER

ADVARSEL: Hvis døren eller dørpakningene er skadet, må ovnen ikke brukes før den er reparert av en opplært person.

ADVARSEL: Det er farlig for andre enn en opplært person å utføre service- eller reparasjonsoperasjoner, som involverer fjerning av ethvert deksel som gir beskyttelse mot eksponering for mikrobølgeenergi. **ADVARSEL:** Væsker eller annen mat må ikke varmes opp i lukkede beholdere siden de kan eksplodere.

1. Bruk kun redskaper som er egnet for bruk i mikrobølgeovner.
2. Metalliske beholdere for mat og drikke er ikke tillatt under tilberedning i mikrobølgeovn.
3. Ved oppvarming av mat i plast- eller papirbeholdere, hold øye med ovnen på grunn av muligheten for antennelse
4. Mikrobølgeovnen er beregnet for oppvarming av mat og drikke. Tørking av mat eller klær og oppvarming av varmeputer, tøfler, svamper, fuktig klut og lignende kan føre til fare for skade, antennelse eller brann.
5. Hvis det oppdages røyk, slå av eller koble fra apparatet og hold døren lukket for å kvele eventuelle flammer. Mikrobølgeoppvarming av drikkevarer kan føre til forsinket eruptiv koking, derfor må man være forsiktig ved håndtering av beholderen.
6. Innholdet i tåteflasker og barnematglass skal røres eller ristes og temperaturen kontrolleres før inntak, for å unngå brannskader.
7. Egg i skallet og hele hardkokte egg skal ikke varmes opp i mikrobølgeovner siden de kan eksplodere, selv etter at mikrobølgeoppvarmingen er avsluttet.

8. Unnlatelse av å holde ovnen i ren tilstand kan føre til forringelse av overflaten som kan påvirke levetiden til apparatet negativt og muligens resultere i en farlig situasjon.
9. Apparatet må ikke plasseres i et skap.
10. Vær forsiktig så du ikke forskyver dreieskiven når du fjerner beholdere fra apparatet.
11. Apparatet skal ikke rengjøres med en damprens.
12. Apparatet må ikke installeres likt eller høyere enn 900 mm over gulvet. Minimumshøyde på ledig plass nødvendig over toppen av ovnen: 100 mm. Advarsel: Når apparatet brukes i kombinasjonsmodus, bør barn kun bruke ovnen under oppsyn av voksne på grunn av temperaturene som genereres.



ADVARSEL VARM OVERFLATE

13. Hvis strø姆ledningen er skadet, må den skiftes ut av produsenten eller dennes servicerepresentant eller en tilsvarende kvalifisert person for å unngå fare.
14. Dette apparatet kan brukes av barn fra 8 år og oppover og personer med reduserte fysiske, sensoriske eller mentale evner eller mangel på erfaring og kunnskap hvis de har fått

tilsyn eller instruksjoner om bruk av apparatet på en sikker måte og forstår farene involvert.

15. Barn skal ikke leke med apparatet.
16. Rengjøring og brukervedlikehold skal ikke utføres av barn uten tilsyn.
17. Ikke legg kaldt vann direkte i glassplaten etter bruk. Det må plassere glassplaten i minst 20 minutter, og legg den deretter i vannet for å unngå sprekker.
18. **Gruppe 2 Klasse B-apparat**
Gruppe 2 ISM-utstyr: gruppe 2 inneholder alt ISM-utstyr der radiofrekvent energi med vilje genereres og/eller brukes i form av elektromagnetisk stråling for behandling av materiale, og EDM- og buesveiseutstyr. Klasse B utstyr er utstyr som er egnet for bruk i boligbedrifter og i bedrifter direkte koblet til et lavspent strømforsyningsnettverk som forsyner bygninger som brukes til boligformål.
19. Dette produktet intern lyskilde LED lys på < 60lm.
20. For å være i samsvar MED EN 61000-3-11, skal produktet kun kobles til en tilførsel av systemets impedans: $|Z_{\text{sys}}| = 0,40089 \text{ ohm}$ eller mindre. Før du kobler produktet til det offentlige strø姆nett, må du kontakte din lokale strømforsyningsmyndighet for å sikre at strø姆nett oppfyller kravet ovenfor.



INSTALLASJON

1. Ta ut all pakningen. Hvis det er en sikker film over ovnen, riv den av før bruk. Sjekk nøye for skader. Hvis noen, varsle umiddelbart forhandleren eller send til produsentens servicesenter.
2. Mikrobølgeovner må plasseres under tørre og ikke-korrosive miljøer, holdes unna varme og fuktighet, som gassbrenner eller vanntank.
3. For å sikre tilstrekkelig ventilasjon, bør avstanden mellom baksiden av mikrobølgeovnen til veggen være minst 10 cm, siden til veggen bør være minst 5 cm, den frie avstanden over toppflaten minst 20 cm. avstanden fra mikrobølgeovnen til bakken bør være minst 85 cm.
4. Plasseringen av ovnen skal være slik at den er langt fra TV, Radio eller antenne da det kan oppstå bildeforstyrrelser, eller støy. Avstanden bør være mer enn 5m.

5. Apparatet må plasseres slik at støpselet er tilgjengelig, og skal sikre god jording i tilfelle lekkasje, jordsløyfe kan dannes for å unngå elektrisk støt.
6. Mikrobølgeovnen må brukes med døren lukket.
7. Mikrobølgeovnen må ikke plasseres i et skap. Mikrobølgeovnen er beregnet på å brukes frittstående.
8. Ettersom det er produksjonsrester

eller olje igjen på ovnsrommet eller varmeelementet, vil det vanligvis lukte lukten, til og med en liten røyk. Det er normalt og vil ikke forekomme etter flere gangers bruk, hold døren eller vinduet åpent sørge for god ventilasjon. Så det anbefales på det sterkeste å plassere en kopp vann i hulrommet, stille inn på høy effekt og kjøre i flere ganger.



RENGJØRING

PLEIE AV MIKROBØLGEOVN



FORSIKTIGHET

Ovnen bør rengjøres regelmessig og eventuelle matrester fjernes.



ADVARSEL

- a. Trekk strømlenningen ut av stikkkontakten før rengjøring. Etter avkjøling av produkter. Ikke senk apparatet i vann eller andre væsker under rengjøring.
- b. Unnlatelse av å holde ovnen i ren tilstand kan føre til forringelse av overflaten som kan påvirke levetiden til apparatet negativt og muligens resultere i en farlig situasjon.
- c. Bruk aldri hardt rengjøringsmiddel, bensin, slipepulver eller metallbørste for å rengjøre noen del av apparatet.
- d. Ikke fjern bølgelederdekselet.
- e. Når mikrobølgeovnen har vært brukt i lang tid, kan det forekomme merkelige lukter i ovnen. Følgende 3 metoder kan bli kvitt dem:
 - 1) Legg flere sitronskiver i en kopp, varm deretter opp med høy Micro Power i 2-3 min.
 - 2) Sett en kopp rød te i ovnen, og varm opp med høy mikroeffekt.
 - 3) Sett litt appelsinskall inn i ovnen, og varm dem deretter med høy Micro Power i 1 minutt.

- f. Når produktet ikke brukes, bør det plasseres så godt som mulig i prøvede og ventilerte områder.



ADVARSEL

Detaljer om hvordan du rengjør overflater i kontakt med mat:

Etter bruk tørk av bølgelederdekselet med en fuktig klut, etterfulgt av en tørr klut for å fjerne matsprut og fett. Innebygd fett kan overopphetes og begynne å forårsake røyk eller ta fyr.

TIPS FOR RENGJØRING

Detaljer for rengjøring av dørpakninger, hulrom og tilstøtende deler:

Utvendig: Tørk av kabinettet med en fuktet myk klut.

Dør: Tørk av døren og vinduet med en fuktet myk klut.

Tørk av dørpakningene og tilstøtende deler for å fjerne søl eller sprut.

Tørk av kontrollpanelet med en lett fuktet myk klut.

Innvendige vegger:

Tørk av de innvendige overflatene med en fuktet myk klut.

Tørk av bølgelederdekselet for å fjerne matsprut.

Dreieskive / rotasjonsring / rotasjonsakse:

Vask med mildt såpevann.

Skyll med rent vann og la det tørke grundig.

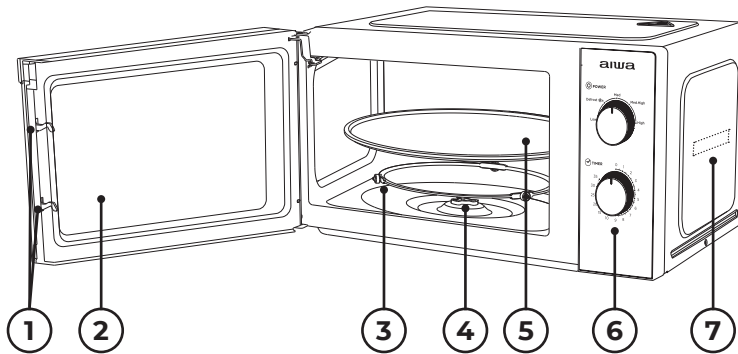

- 1) **Dørlås:** Mikrobølgeovnsdøren må være ordentlig lukket for at den skal fungere.
- 2) **Visningsvindu:** La brukeren se matlagingsstatusen.
- 3) **Roterende ring:** Glassplaten sitter på hjulene; den støtter platespilleren og hjelper den med å balansere når den roterer.
- 4) **Roterende akse:** Glass dreieskiven sitter på aksen; motoren under den driver dreieskiven til å rotere.
- 5) **Dreieskive:** Maten sitter på dreieskiven, dens rotasjon under drift bidrar til å tilberede maten jevnt.

! FORSIKTIGHET

- Plasser den roterende ringen først.
- Monter dreieskiven på den roterende aksen og sørg for at den er riktig innrettet.

6) Kontrollpanel: Se nedenfor for detaljer (kontrollpanelet kan endres uten forvarsel).

7) Bølgelederdeksel: Det er inne i mikrobølgeovnen, ved siden av veggen på kontrollpanelet.

! ADVARSEL

Fjern aldri bølgelederdekselet.



BETJENING AV KONTROLLPANEL

aiwa

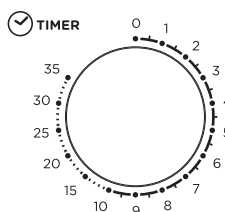
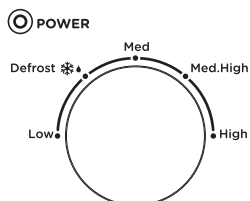

Høy brann matlaging

Melk 250g ≈ 1'30"
Instant nudler 100g ≈ 6'00"
Brød 100g ≈ 0'20"
Dampede spareribs 600g ≈ 12'00"
Varm ris 200g ≈ 3'00"
Pizza 400g ≈ 3'00"

1. KLOKKE INNSTILLING

Maksimal innstilling er 35 minutter, det er en ringetone på slutten, og knappen går tilbake til "0" - posisjonen.

2. MIKROBØLGEOVN FUNKSJON

Antall	Ildkraft	Mikrobølgeovn utgang ratio
1	Lav	17% utgangseffekt
2	Defrost	30% utgangseffekt
3	Medium	55% utgangseffekt
4	M. Høy	80% utgangseffekt
5	Høy	100% utgangseffekt

Nedenfor er noen mat tining tid råd:

Antall	Vekt (g)	Tine tid
1	200g	Ca 4 minutter
2	400g	Ca 8 minutter
3	600g	Ca 12 minutter



OPERASJON

- 1)** Koble ledningen
 - Før du kobler til ledningen, må du kontrollere at timeren er satt til "0" posisjon.
 - Ikke blokker ventilasjonen.
- 2)** Plasser maten på glassplaten og lukk døren
 - Mat må være inneholdt i et redskap.
 - Ikke bruk mikrobølgeovnen uten last, ellers vil det skade mikrobølgeovnen.
- 3)** Velg ønsket effektnivå.
- 4)** Når ønsket tid er innstilt, begynner tilberedningen. Hvis pause i midtveis er nødvendig, bare åpne døren når som helst, og lukk den for å gjenoppta driften.
- 5)** Når det går ut og matlagingen slutter, produserer mikrobølgeovnen en ringring, innvendig lampe slås også automatisk av.
Hvis maten fjernes før tidsavbrudd, må du sørge for å stille timeren tilbake til "0" - posisjonen.
- 6)** Det anbefales å bruke hansker når du fjerner tilberedt mat fra ovnen, og vær forsiktig så du ikke berører varmelementet på toppen av hulrommet.



FORSIKTIG

Oppvarming av mat raskt, vanligvis

bare 2 til 3 minutter, vennligst kontroller om 5 minutter. Vær oppmerksom på matlagingstilstanden til maten når som helst og juster den i henhold til din smakpreferanse. Unngå overoppheting. Ved oppvarming grøt, congee, bør først

røre jevnt, og deretter dekket med plastfilm (la hjørner for ventilasjon) eller med et perforert lokk oppvarming. På midten av tintiden, vennligst åpne døren for å snu maten, slik at avfrostingseffekten er mer jevn.



UTSTYR RETNINGSLINJE

Avhengig av matlagingsmetoden er det nødvendig å velge et trygt og egnet fartøy. Hvis det ikke er riktig valgt, vil det ikke bare påvirke matlagingseffekten,

men også forårsake skade på karet eller mikrobølgeovnen. Vennligst se tabellen nedenfor for bruk:

Materiale av beholder	Mikrobølgeovn	Merk
Varmebestandig keramikk	Ja	Bruk aldri keramikken som er dekorert med metallkant eller glasert
Varmebestandig plast	Ja	Kan ikke brukes til langtidskoking i mikrobølgeovn
Varmebestandig glass	Ja	
Plastisk film	Ja	Den bør ikke brukes når du tilbereder kjøtt eller koteletter, da overtemperaturen kan skade filmen
Grillstativ	Nei	



MATINGSTIPS

Følgende faktorer kan påvirke tilberedningsresultatet:

Matordning

Plasser tykkere områder mot utsiden av fatet, den tynnere delen mot midten og fordel den jevnt. Ikke overlapp om mulig.

Lengde på koketiden

Begynn matlagingen med en kort

tidsinnstilling, vurder den etter at tiden går ut og forleng den etter det faktiske behovet. Overkoking kan føre til røyk og brannskader.

Tilbered maten jevnt

Mat som kylling, hamburger eller biff bør snus én gang under tilberedning. Avhengig av type mat, hvis aktuelt, rør den fra utsiden til midten av retten en eller to ganger under tilberedningen.

Tillat hviletid

Etter tilberedningstiden er ute, la maten stå i ovnen i tilstrekkelig lang tid, dette lar den fullføre tilberedningssyklusen og kjøle den ned gradvis.

Om maten er ferdig

Farge og hardhet på maten hjelper til med å avgjøre om den er ferdig, disse inkluderer:

- Damp kommer ut fra alle deler av maten, ikke bare kanten.
- Skjøter av fjørfe kan enkelt flyttes.
- Svinekjøtt eller fjørfe viser ingen tegn til blod.
- Fisk er ugjennomsiktig og kan enkelt skjæres i skiver med en gaffel.

Bruningsrett

Når du bruker en brunskål eller selvoppvarmende beholder, plasser alltid en varmebestandig isolator som en porselensplate under den for å unngå skade på dreieskiven og den roterende ringen.

Mikrobølgesikker plastfolie

Når du lager mat med høyt fettinnhold, må du ikke la plastfolien komme i kontakt med mat, da den kan smelte.

Mikrobølgesikre kokekar i plast

Noen kokekar av plast som tåler mikrobølgeovn er kanskje ikke egnet for matlaging med høyt fett- og sukkerinnhold. Forvarmingstiden som er spesifisert i bruksanvisningen for oppvasken må heller ikke overskrides.



VEDLIKEHOLD

SERVICE

Vennligst sjekk følgende før du ringer etter tjenester.

1. Plasser en kopp vann (ca. 150 ml) i et glassmål i ovnen og lukk døren godt. Ovnslampen skal slukke hvis døren er ordentlig lukket. La ovnen virke i 1 min.
2. Lyser ovnslampen?
3. Fungerer kjøleviften? (Legg hånden over de bakre ventilasjonsåpningene.)
4. Roterer platespilleren? (Platespilleren kan rotere med eller mot klokken. Dette er ganske normalt.)
5. Er vannet inne i ovnen varmt? Hvis "NEI" er svaret på noen av spørsmålene ovenfor, vennligst sjekk vegguttaket og sikringen i målerboksen. Hvis både stikkkontakten og sikringen fungerer som den skal, TA KONTAKT DITT NÆRMESTE GODKJENTE SERVICESENTER.

SERVICESIKKERHET

Forsiktig: MIKROBØLGESTRALING

1. Høyspentkondensatoren forblir ladet etter frakobling; kortslutt den negative polen på H. V-kondensatoren til ovnens chassis (bruk en skrutrekker) for å utlades før du berører.
2. Under service kan de oppførte delene fjernes og gi tilgang til potensialer over 250V til jord.
 - Magnetron
 - Høyspent transformator
 - Høyspent kondensator
 - Høyspent diode
 - Høyspentsikring
3. Følgende forhold kan forårsake unødig eksponering for mikrobølger under service.
 - Feil montering av magnetron,
 - Feil matching av dørlås, dørhengsel og dør,
 - Feil montering av bryterstøtte,
 - Dør, dørpakning eller innkapsling er skadet.



TEKNISKE SPESIFIKASJONER

NO

- 20l kapasitet OG 700W strøm Med Mekaniske Kontroller.
- Rustfritt Stål Frontpanel Med Gjennomsiktig Visningsvindu.
- Enkel Ren Stein Emalje ovsrom Med Pulverlakkert bakhus.
- Forkrommet Roterende Mikrobølgeovn Makt Kontrolleren med 5-Nivåer inkludert Avriming funksjon.
- Innebygd Dørhåndtak for enkel åpning av ovsrommet.
- Roterende mekanisk timer med 35 minutter maksimal innstilling (Forkrommet)
- Med 25,5 cm Diameter Glass Platespiller Plate.
- Lys hvit LED innvendig belysning for energisparing.
- Varsling Bell å kunngjøre slutten av hver matlaging syklus.
- Kraftig 1,0 m AC-Ledning med støpt Ac-Plugg for ekstra sikkerhet og bekvemmelighet.
- Dimensjoner: 45,5 x 26,1 x 35,1 cm.
- Vekt: 10,4 kg.



RIKTIG AVHENDING AV DETTE PRODUKTET



Denne merkingen indikerer at dette produktet ikke skal kastes sammen med annet husholdningsavfall i hele EU. For å forhindre mulig skade på miljøet eller menneskers helse fra ukontrollert avfallshåndtering, resirkuler

det ansvarlig for å fremme bærekraftig gjenbruk av materialressurser. For å returnere den brukte enheten, vennligst bruk retur- og innsamlingssystemene eller kontakt forhandleren der produktet ble kjøpt. De kan ta dette produktet til miljøsikker resirkulering.



CO JEST W PUDEŁKU?

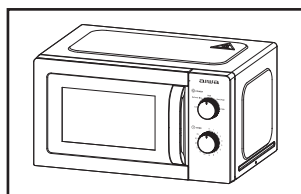

1 Mikrofalówka

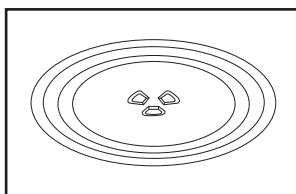

2 Szklana płyta gramofonu

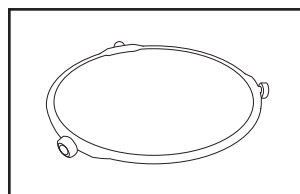

3 Pierścień gramofonu + sprężęto

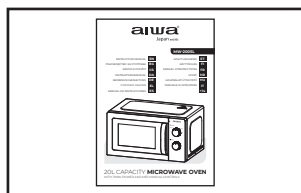

5 Instrukcja obsługi

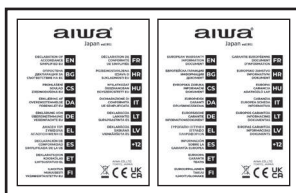

6 Deklaracja zgodności, Karta gwarancyjna



WAŻNI OCHRONIARZE

OSTRZEŻENIE: W przypadku uszkodzenia drzwi lub uszczelki drzwiczek piekarnika nie wolno obsługiwać do czasu naprawy przez przeszkoloną osobę.

OSTRZEŻENIE: Wykonywanie jakichkolwiek czynności serwisowych lub naprawczych, które wiążą się ze zdjęciem wszelkich osłon, które chronią przed działaniem energii mikrofalowej, jest niebezpieczne dla kogokolwiek innego niż przeszkolona osoba. **OSTRZEŻENIE:** Płynów lub innej żywności nie wolno podgrzewać w zamkniętych pojemnikach, ponieważ mogą eksplodować.

1. Używaj tylko naczyń, które nadają się do użytku w kuchenkach mikrofalowych.
2. Podczas gotowania w kuchenke mikrofalowej nie wolno używać metalowych pojemników na żywność i napoje.
3. Podczas podgrzewania potraw w plastikowych lub papierowych pojemnikach

należy zwracać uwagę na piekarnik ze względu na możliwość zapłonu.

4. Kuchenka mikrofalowa przeznaczona jest do podgrzewania potraw i napojów. Suszenie żywności lub odzieży oraz podgrzewanie poduszek rozgrzewających, kapci, gąbek, wilgotnej szmatki itp. może prowadzić do ryzyka obrażeń, zapłonu lub pożaru.
5. W przypadku zauważenia dymu wyłącz lub odłącz urządzenie i trzymaj drzwi zamknięte, aby zduśić płomień. Podgrzewanie napojów w mikrofalówce może spowodować opóźnione erupcyjne wrzenie, dlatego należy zachować ostrożność podczas manipulowania pojemnikiem.
6. Zawartość butelek do karmienia i słoiczków z jedzeniem dla niemowląt należy wymieszać lub wstrząsnąć, a przed spożyciem sprawdzić temperaturę, aby uniknąć oparzeń.

7. Jajek w skorupkach i całych jajek ugotowanych na twardo nie należy podgrzewać w kuchenke mikrofalowej, ponieważ mogą eksplodować, nawet po zakończeniu podgrzewania w kuchenke mikrofalowej.
 8. Nieutrzymywanie kuchenki w czystości może prowadzić do pogorszenia się powierzchni, co może niekorzystnie wpłynąć na żywotność urządzenia i spowodować niebezpieczną sytuację.
 9. Urządzenia nie wolno umieszczać w szafce.
 10. Należy uważać, aby nie przesunąć talerza obrotowego podczas wyjmowania pojemników z urządzenia.
 11. Urządzenia nie należy czyścić myjką parową.
 12. Urządzenie nie może być instalowane na wysokości lub wyższej niż 900 mm nad podłogą. Minimalna wysokość wolnej przestrzeni niezbędnej nad górną powierzchnią piekarnika: 100mm.
Ostrzeżenie: Gdy urządzenie pracuje w trybie kombinowanym, dzieci powinny używać piekarnika tylko pod nadzorem osoby dorosłej ze względu na wytwarzaną temperaturę.
- 

UWAGA GORĄCA POWIERZCHNIA
13. Jeśli przewód zasilający jest uszkodzony, musi zostać wymieniony przez producenta lub jego przedstawiciela serwisowego lub osobę o podobnych kwalifikacjach, aby uniknąć zagrożenia.
 14. To urządzenie może być używane przez dzieci w wieku 8 lat i starsze oraz osoby o ograniczonych zdolnościach fizycznych, sensorycznych lub umysłowych lub bez doświadczenia i wiedzy, jeśli znajdują się pod nadzorem lub zostały poinstruowane dotyczące bezpiecznego korzystania z urządzenia i rozumieją związane z tym zagrożenia.
 15. Dzieci nie mogą bawić się urządzeniem.
 16. Czyszczenie i konserwacja przez użytkownika nie mogą być wykonywane przez dzieci bez nadzoru.
 17. Nie należy bezpośrednio wlewać zimnej wody do szklanej płytki po użyciu. Musi umieścić szklaną płytkę na co najmniej 20 minut, a następnie włożyć ją do wody, aby uniknąć pęknięć.
- 18. Urządzenia grupy 2 klasy B**
Urządzenia ISM grupy 2: grupa 2 zawiera wszystkie urządzenia ISM, w których energia o częstotliwości radiowej jest celowo generowana i/lub wykorzystywana w postaci promieniowania elektromagnetycznego do obróbki materiałów oraz urządzenia do spawania elektroiskrowego i łukowego. Sprzęt klasy B to sprzęt odpowiedni do użytku w placówkach domowych oraz w placówkach bezpośrednio podłączonych do sieci zasilającej niskiego napięcia, która zasilą budynki używane do celów domowych.
19. Ten produkt wewnętrzne źródło światła LED na < 60lm.
 20. Aby produkt był zgodny z normą EN 61000-3-11, musi być podłączony tylko do zasilania impedancji układu: $|Z_{sys}| = 0,40089$ omów lub mniej. Przed podłączeniem produktu do publicznej sieci energetycznej należy skonsultować się z lokalnym organem zasilania, aby upewnić się, że sieć energetyczna spełnia powyższe wymagania.



INSTALACJA

1. Wyjmij całe opakowanie. Jeśli na piekarniku znajduje się bezpieczna folia, oderwij ją przed użyciem. Sprawdź dokładnie pod kątem uszkodzeń. Jeśli tak, natychmiast powiadom sprzedawcę lub wyślij do centrum serwisowego producenta.

2. Kuchenki mikrofalowe muszą być umieszczone w suchym i nie powodującym korozji środowisku, z dala od ciepła i wilgoci, takich jak palnik gazowy lub zbiornik na wodę.
3. Aby zapewnić odpowiednią wentylację, odległość tyłu kuchenki mikrofalowej od ściany powinna wynosić co najmniej 10 cm, bok od ściany co najmniej 5 cm, wolna odległość nad górną powierzchnią co najmniej 20 cm, odległość mikrofalówki od ziemi powinna wynosić co najmniej 85 cm.
4. Kuchenka powinna znajdować się z dala od telewizora, radia lub anteny, ponieważ mogą wystąpić zakłócenia obrazu lub zakłócenia. Odległość powinna być większa niż 5m.
5. Urządzenie musi być ustawione tak, aby wtyczka była dostępna i musi

zapewniać dobre uziemienie w przypadku wycieku, można utworzyć pętlę uziemienia, aby uniknąć porażenia prądem.

6. Kuchenka mikrofalowa musi być obsługiwana przy zamkniętych drzwiach.
7. Kuchenki mikrofalowej nie wolno umieszczać w szafce. Kuchenka mikrofalowa przeznaczona jest do użytku wolnostojącego.
8. Ponieważ na komorze piekarnika lub elemencie grzewczym pozostały resztki produkcyjne lub olej, zwykle wyczuwalny jest zapach, nawet lekki dym. Jest to normalny przypadek i nie wystąpi po kilkukrotnym użyciu, pozostaw drzwi lub okno otwarte, aby zapewnić dobrą wentylację. Dlatego zdecydowanie zaleca się umieszczenie kubka wody we wnęce, ustawienie dużej mocy i kilkukrotne uruchomienie.



CZYSZCZENIE

PIELĘGNACJA KUCHENKI MIKROFALOWEJ



OSTROŻNOŚĆ

Piekarnik należy regularnie czyścić i usuwać wszelkie resztki jedzenia.



OSTRZEŻENIE

- a. Przed czyszczeniem wyjmij przewód zasilający z gniazdka ściennego. Po schłodzeniu produktów. Podczas czyszczenia nie zanurzaj urządzenia w wodzie ani innych płynach.
- b. Nieutrzymywanie kuchenki w czystości może prowadzić do uszkodzenia powierzchni, co może niekorzystnie wpłynąć na żywotność urządzenia i spowodować niebezpieczną sytuację.
- c. Nigdy nie używaj twardych detergentów, benzyny, proszku ściernego ani metalowej szczotki do czyszczenia jakiegokolwiek części urządzenia.
- d. Nie zdejmuj osłony falowodu.
- e. Gdy kuchenka mikrofalowa była

używana przez długi czas, w piekarniku mogą pojawiać się dziwne zapachy.

Aby się ich pozbyć, zastosuj 3 metody:

- 1) Umieść kilka plasterków cytryny w filizance, a następnie podgrzewaj z wysoką mocą Micro Power przez 2-3 min.
- 2) Umieść filiżankę czerwonej herbaty w piekarniku, a następnie podgrzej z wysoką mocą mikro.
- 3) Włóż trochę skórki pomarańczowej do piekarnika, a następnie podgrzej je przez 1 minutę z wysoką mocą Micro Power.
- f. Gdy produkt nie jest używany, należy go umieścić w pomieszczeniach starannych i jak najlepiej wentylowanych.



OSTRZEŻENIE

Szczegóły jak czyścić powierzchnie mające kontakt z żywnością:

Po użyciu wytrzyj osłonę falowodu wilgotną szmatką, a następnie suchą szmatką, aby usunąć wszelkie rozpryski jedzenia i tłuszcz. Nagromadzony tłuszcz może się przegrzać i zacząć dymić lub zapalić się.

WSKAZÓWKI DOTYCZĄCE CZYSZCZENIA

Szczegóły dotyczące czyszczenia uszczelek drzwi, wnęki i sąsiednich części:

Zewnętrzne: przetrzyj obudowę zwilżoną, miękką szmatką.

Drzwi: Za pomocą zwilżonej miękkiej szmatki wytrzyj do czysta drzwi i okno. Wytrzyj uszczelki drzwi i sąsiednie części, aby usunąć wszelkie wycieki lub odpryski. Przetrzyj panel sterowania lekko zwilżoną miękką ściereczką.

Ściany wewnętrzne:

Wytrzyj powierzchnie wewnętrzne wilgotną, miękką szmatką.

Wytrzyj do czysta osłonę falowodu, aby usunąć rozpryskiwane jedzenie.

Obrotnica / Pierścień obrotowy / Oś obrotu:

Umyć łagodną wodą z mydłem. Spłukać czystą wodą i dokładnie wysuszyć.

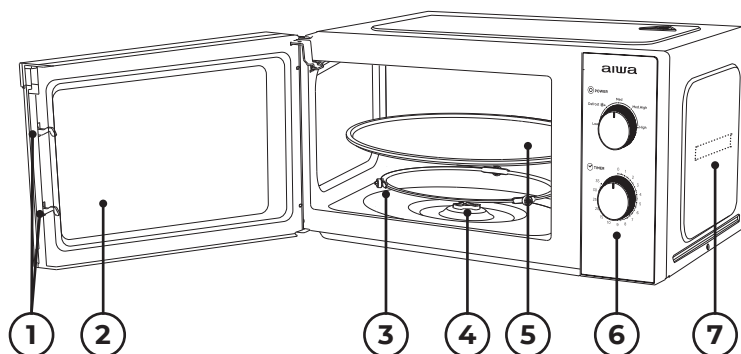
**INSTRUKCJA PRODUKTU**

- 1) **Blokada drzwi:** Drzwi kuchenki mikrofalowej muszą być prawidłowo zamknięte, aby mogły działać.
- 2) **Okno podglądu:** Pozwala użytkownikowi zobaczyć stan gotowania.
- 3) **Pierścień obrotowy:** szklany gramofon jest osadzony na kółkach; podtrzymuje gramofon i pomaga w utrzymaniu równowagi podczas obracania.
- 4) **Oś obrotowa:** szklany stół obrotowy znajduje się na osi; silnik pod nim napędza gramofon, aby się obracał.
- 5) **Talerz obrotowy:** Jedzenie stoi na talerzu obrotowym, jego obrót podczas pracy pomaga równomiernie ugotować jedzenie.

! OSTROŻNOŚĆ

- Najpierw umieść obrotowy pierścień.
- Zamontuj obrotnicę na osi obrotowej i upewnij się, że jest prawidłowo zażębiona.

6) Panel sterowania: szczegółowe informacje poniżej (panel sterowania może ulec zmianie bez wcześniejszego powiadomienia).

7) Osłona falowodu: Znajduje się wewnątrz kuchenki mikrofalowej, obok ścianki panelu sterowania.

! OSTRZEŻENIE

Nigdy nie zdejmuj osłony falowodu.



OBSŁUGA PANELU STEROWANIA

aiwa

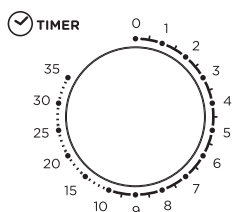
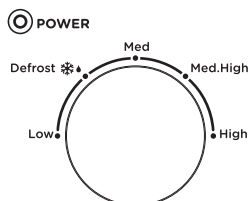

Gotowanie na wysokim ogniu

Mleko 250g ≈ 1'30"
Makaron Instant 100g ≈ 6'00"
Chleb 100g ≈ 0'20"
Żeberka gotowane na parze 600g
≈ 12'00"
Ryż gorący 200g ≈ 3'00"
Pizza 400g ≈ 3'00"

1. USTAWIENIE ZEGARA

Maksymalne ustawienie wynosi 35 minut, na końcu znajduje się dzwonek, a pokrętło powraca do pozycji "0".

2. FUNKCJA MIKROFAL

Liczba	Siła ognia	Współczynnik wyjściowy mikrofal
1	Niskie	17% mocy wyjściowej
2	Rozmrażanie	30% mocy wyjściowej
3	Średni	55% mocy wyjściowej
4	M. Wysoka	80% mocy wyjściowej
5	Wysoka	100% mocy wyjściowej

Poniżej znajduje się kilka porad dotyczących rozmrażania żywności:

Liczba	Waga (g)	Czas rozmrażania
1	200g	Okolo 4 minut
2	400g	Okolo 8 minut
3	600g	Okolo 12 minut



DZIAŁANIE

- 1) Podłącz przewód
 - Przed podłączeniem przewodu upewnij się, że timer jest ustawiony na pozycję "0".
 - Nie blokuj wentylacji.
- 2) Umieść Jedzenie na szklanym stole i zamknij drzwi
 - Jedzenie musi być zawarte w naczyniu.
 - Nie należy obsługiwać kuchenki mikrofalowej bez obciążenia, w przeciwnym razie spowoduje to uszkodzenie kuchenki mikrofalowej.
- 3) Wybierz żądany poziom mocy.
- 4) Po ustawieniu żądanego czasu rozpoczyna się gotowanie. Jeśli konieczne jest zatrzymanie w połowie drogi, po prostu otwórz drzwi w dowolnym momencie i zamknij je, aby wznowić działanie.
- 5) Gdy czas się i kończy gotowanie, kuchenka mikrofalowa wytwarza dzwonek, lampa wewnętrzna zostanie również automatycznie wyłączona. Jeśli żywność zostanie usunięta przed upływem czasu, upewnij się, że ustawiłeś timer na pozycję "0", co pozwala uniknąć pracy kuchenki mikrofalowej przy pustym obciążeniu.
- 6) Zaleca się noszenie rękawic podczas usuwania gotowanego jedzenia z

piekarnika i uważać, aby nie dotykać elementu grzejnego na górze wewnątrz.



Uwaga

Ogrzewanie żywności szybko, zazwyczaj tylko 2 do 3 minut, Proszę kontrolować w ciągu 5 minut. Zwróć uwagę na warunki gotowania żywności w dowolnym momencie i dostosuj ją do swoich preferencji smakowych. Unikać

przegrzania. Podczas podgrzewania owsianki, congee, należy najpierw równomiernie wymieszać, a następnie przykryć folią z tworzywa sztucznego (pozostawić narożniki do wentylacji) lub perforowanym ogrzewaniem pokrywy.

W połowie czasu rozmrażania otwórz drzwi, aby obrócić jedzenie, aby efekt rozmrażania był bardziej jednolity.



WYTYCZNE DOTYCZĄCE PRZYBORÓW

W zależności od metody gotowania należy wybrać bezpieczne i odpowiednie naczynie. Jeśli nie zostanie odpowiednio wybrany, nie tylko wpłynie na efekt

gotowania, ale także spowoduje uszkodzenie naczynia lub kuchenki mikrofalowej. Proszę zapoznać się z poniższą tabelą użycia:

Materiał pojemnika	kuchenka mikrofalowa	Uwagi
Ceramika żaroodporna	TAK	Nigdy nie używaj ceramiki zdobionej metalowym obrzeżem lub szklawionej
Tworzywo żaroodporne	TAK	Nie można używać do długiego gotowania w kuchenke mikrofalowej
Szkoło żaroodporne	TAK	
Folia z tworzywa sztucznego	TAK	Nie należy go używać podczas gotowania mięsa lub kotletów, ponieważ nadmierna temperatura może spowodować uszkodzenie folii
Ruszt grillowy	Nie	



WSKAZÓWKI DOTYCZĄCE GOTOWANIA

Na wynik gotowania mogą mieć wpływ następujące czynniki:

Aranżacja jedzenia

Ułóż grubsze miejsca na zewnątrz naczynia, cieńszą część do środka i

równomiernie rozprowadź. Nie nakładaj się, jeśli to możliwe.

Czas gotowania

Rozpocznij gotowanie z ustawieniem krótkiego czasu, oceń go po upływie

czasu i przedłuż zgodnie z rzeczywistymi potrzebami. Nadmierne gotowanie może spowodować dymienie i oparzenia.

Równomierne gotowanie jedzenia

Potrawy, takie jak kurczak, hamburger lub stek, należy raz odwrócić podczas gotowania.

W zależności od rodzaju żywności, jeśli to możliwe, wymieszaj ją od zewnątrz do środka naczynia raz lub dwa razy podczas gotowania.

Zezwól na czas stania

Po upłygnięciu czasu pieczenia należy pozostawić żywność w piekarniku na odpowiedni czas, co pozwoli na zakończenie cyklu pieczenia i stopniowe schładzanie.

Czy jedzenie jest gotowe?

Kolor i twardość żywności pomagają określić, czy jest to zrobione, są to między innymi:

- Para wydobywająca się ze wszystkich części żywności, nie tylko z krawędzi.
- Kawałki drobiu można łatwo przesuwać.
- Wierprowina lub drób nie nosi śladów krwi.

- Ryba jest nieprzezroczysta i można ją łatwo pokroić widelcem.

Naczynie do zapiekania

Używając naczynia do zarumieniania lub pojemnika samonagrzewającego się, zawsze umieszczaj pod nim izolator żaroodporny, taki jak porcelanowy talerz, aby zapobiec uszkodzeniu talerza obrotowego i obrotowego pierścienia.

Bezpieczna plastikowa folia w kuchenke mikrofalowej

Podczas gotowania żywności o dużej zawartości tłuszczu nie dopuszczaj do kontaktu plastikowego opakowania z żywnością, ponieważ może się stopić.

Plastikowe naczynia kuchenne bezpieczne w kuchenke mikrofalowej

Niektóre plastikowe naczynia do kuchenek mikrofalowych mogą nie nadawać się do gotowania potraw o dużej zawartości tłuszczu i cukru. Nie wolno również przekraczać czasu nagrzewania określonego w instrukcji obsługi naczynia.



KONSERWACJA

SERWIS

Przed wezwaniem serwisu sprawdź poniższe elementy.

1. Wlej szklankę wody (około 150 ml) do szklanej miarki w piekarniku i dobrze zamknij drzwiczki. Lampka piekarnika powinna zgasnąć, jeśli drzwiczki są prawidłowo zamknięte. Pozwól piekarnikowi pracować przez 1 minutę.
2. Czy lampka piekarnika świeci?
3. Czy wentylator chłodzący działa? (Połóż rękę na tylnych otworach wentylacyjnych.)
4. Czy gramofon się obraca? (Tabela obrotowa może obracać się zgodnie z ruchem wskazówek zegara lub przeciwnie do ruchu wskazówek zegara. Jest to całkiem normalne.)

5. Czy woda w piekarniku jest gorąca?

Jeśli odpowiedź na którekolwiek z powyższych pytań jest „NIE”, sprawdź gniazdko ścienne i bezpiecznik w skrzynce licznika.

Jeśli zarówno gniazdko ścienne, jak i bezpiecznik działają prawidłowo, SKONTAKTUJ SIĘ Z NAJBLIŻSZYM CENTRUM SERWISOWYM.

ZABEZPIECZENIA SERWISOWE

Uwaga: PROMIENIOWANIE MIKROFALOWE

1. Kondensator wysokiego napięcia pozostaje naładowany po odłączeniu; zwróć uwagę na znak kondensatora H.V do obudowy kuchenki (użyj śrubokręta), aby rozładować przed dotknięciem.

2. Podczas serwisowania wymienione poniżej części mogą zostać usunięte i zapewnić dostęp do potencjałów powyżej 250V do ziemi.
 - Magnetron
 - Transformator wysokiego napięcia
 - Kondensator wysokiego napięcia
 - Dioda wysokiego napięcia
 - Bezpiecznik wysokiego napięcia
3. Następujące warunki mogą powodować nadmierne narażenie

na działanie mikrofal podczas serwisowania.

- Niewłaściwe dopasowanie magnetronu,
- Niewłaściwe dopasowanie zamka drzwiowego, zawiasu drzwiowego i drzwi,
- Niewłaściwe zamocowanie wspornika przełącznika,
- Uszkodzone drzwi, uszczelka drzwi lub obudowa.



SPECYFIKACJA TECHNICZNA

- Pojemność 20L i moc 700W z mechanicznym sterowaniem.
- Panel Przedni ze stali nierdzewnej z przezroczystym okienkiem.
- Łatwy w czyszczeniu kamienny emaliowany komora do gotowania z malowaną proszkowo tylną obudową.
- Chromowany Obrotowy regulator mocy mikrofalowej z 5 poziomami, w tym funkcją rozmrażania.
- Wbudowany uchwyt drzwi ułatwiający otwieranie Komory kuchennej.
- Obrotowy zegar mechaniczny z

- ustawieniem maksymalnym 35 minut (Chromowany)
- Ze szklaną płytą gramofonową o średnicy 25,5 cm.
- Jasne białe oświetlenie wnętrza komory LED dla oszczędności energii.
- Dzwonek powiadamiający o zakończeniu każdego cyklu gotowania.
- Wytrzymały przewód AC 1,0 m z formowaną Wtyczką AC dla dodatkowego bezpieczeństwa i wygody.
- Wymiary: 45,5 x 26,1 x 35,1 cm.
- Waga: 10,4 kg.



PRAWIDŁOWA UTYLIZACJA TEGO PRODUKTU



To oznaczenie wskazuje, że tego produktu nie należy wyrzucać wraz z innymi odpadami domowymi w całej UE. Aby zapobiec możliwym szkodom dla środowiska lub zdrowia ludzkiego spowodowanym niekontrolowaną utylizacją odpadów, poddawaj je odpowiedzialnemu

recyklingowi, aby promować zrównoważone ponowne wykorzystanie zasobów materiałowych. Aby zwrócić zużyte urządzenie, skorzystaj z systemów zwrotu i odbioru lub skontaktuj się ze sprzedawcą, u którego zakupiono produkt. Mogą zabrać ten produkt do bezpiecznego dla środowiska recyklingu.



O QUE ESTÁ NA CAIXA?

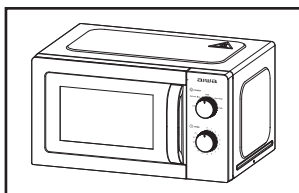

1 Forno de micro-ondas

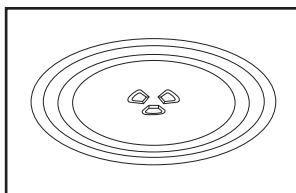

2 Prato giratório de vidro

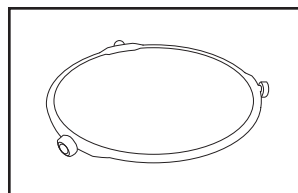

3 Anel giratório + acoplamento

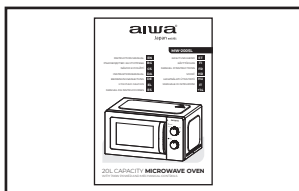

4 Manual de instruções

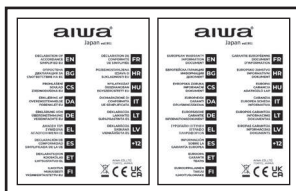

5 Declaração de conformidade, folha de garantia



IMPORTANTES SALVAGUARDAS

AVISO: Se a porta ou as vedações da porta estiverem danificadas, o forno não deve ser operado até que seja reparado por uma pessoa treinada.

AVISO: É perigoso para qualquer pessoa que não seja uma pessoa treinada realizar qualquer serviço ou operação de reparo, que envolva a remoção de qualquer tampa, que oferece proteção contra exposição à energia de micro-ondas.

AVISO: Líquidos ou outros alimentos não devem ser aquecidos em recipientes selados, pois podem explodir.

1. Use apenas utensílios adequados para uso em fornos de micro-ondas.
2. Recipientes metálicos para alimentos e bebidas não são permitidos durante o cozimento no micro-ondas.
3. Ao aquecer alimentos em recipientes de plástico ou papel, fique de olho no forno devido à possibilidade de ignição
4. O forno micro-ondas destina-se ao aquecimento de alimentos e bebidas. A secagem de alimentos ou roupas e o aquecimento de almofadas de aquecimento, chinelos, esponjas, panos úmidos e similares podem causar risco de ferimentos, ignição ou incêndio.
5. Se observar fumaça, desligue ou desconecte o aparelho e mantenha a porta fechada para abafar qualquer chama o aquecimento de bebidas por microondas pode resultar em ebulição eruptiva retardada, portanto, cuidado ao manusear o recipiente.
6. O conteúdo de mamadeiras e potes de papinha deve ser mexido ou agitado e a temperatura deve ser verificada antes do consumo, para evitar queimaduras.
7. Os ovos com casca e os ovos cozidos inteiros não devem ser aquecidos

em fornos micro-ondas, pois podem explodir, mesmo depois de terminado o aquecimento micro-ondas.

8. A não manutenção do forno em condições de limpeza pode levar à deterioração da superfície que pode afetar adversamente a vida útil do aparelho e possivelmente resultar em uma situação perigosa.
9. O aparelho não deve ser colocado em um armário.
10. Deve-se tomar cuidado para não deslocar o prato giratório ao remover os recipientes do aparelho.
11. O aparelho não deve ser limpo com limpador a vapor.
12. O aparelho não deve ser instalado a uma altura igual ou superior a 900 mm do chão. Altura mínima do espaço livre necessário acima da superfície superior do forno: 100mm.

Atenção: Quando o aparelho é operado no modo combinado, as crianças só devem usar o forno sob supervisão de um adulto devido às temperaturas geradas.



CUIDADO SUPERFÍCIE QUENTE

13. Se o cabo de alimentação estiver danificado, ele deve ser substituído pelo fabricante ou seu agente de serviço ou uma pessoa igualmente qualificada para evitar riscos.
14. Este aparelho pode ser utilizado por crianças com idade igual ou superior a 8 anos e pessoas com capacidades físicas, sensoriais ou mentais reduzidas ou com falta de experiência e conhecimento, desde que tenham recebido supervisão ou instruções

relativas à utilização do aparelho de forma segura e compreendam os perigos envolvidos.

15. As crianças não devem brincar com o aparelho.
16. A limpeza e manutenção do usuário não devem ser feitas por crianças sem supervisão.
17. Não coloque diretamente água fria na placa de vidro após o uso. Ele precisa colocar a placa de vidro por pelo menos 20 minutos e, em seguida, colocá-la na água para evitar rachaduras.

18. Aparelhos do Grupo 2 Classe B Grupo 2 Equipamentos ISM:

o grupo 2 contém todos os equipamentos ISM nos quais a energia de radiofrequência é gerada intencionalmente e/ou utilizada na forma de radiação eletromagnética para o tratamento de materiais e equipamentos de eletroerosão e soldagem a arco.

Os equipamentos da classe B são equipamentos adequados para uso em estabelecimentos domésticos e em estabelecimentos diretamente ligados a uma rede de alimentação de baixa tensão que abastece edifícios usados para fins domésticos.

19. Este produto fonte de luz interna levou luz em < 60lm.
20. Para estar em conformidade EN 61000-3-11, o produto deve ser ligado apenas a um fornecimento da impedância do sistema: $|Z_{sys}| = 0,40089$ ohms ou menos. Antes de conectar o produto à rede de energia pública, consulte a autoridade local da fonte de alimentação para garantir que a rede de energia atenda aos requisitos acima.



INSTALAÇÃO

1. Retire toda a embalagem. Se houver uma película segura sobre o forno, retire-a antes de usar. Verifique cuidadosamente quanto a danos. Se houver, notifique imediatamente o

revendedor ou envie para o centro de serviço do fabricante.

2. Os fornos micro-ondas devem ser colocados em ambientes secos e não corrosivos, afastados do calor e da

umidade, como bico de gás ou caixa d'água.

3. Para garantir ventilação suficiente, a distância da parte traseira do micro-ondas à parede deve ser de pelo menos 10 cm, o lado da parede deve ser de pelo menos 5 cm, a distância livre acima da superfície superior de pelo menos 20 cm. a distância do microondas ao solo deve ser de pelo menos 85 cm.
4. A posição do forno deve ser tal que fique longe da TV, Rádio ou antena, pois pode haver interferência na imagem ou ruído. A distância deve ser superior a 5m.
5. O aparelho deve ser posicionado de forma que o plugue fique acessível, e deve garantir um bom aterramento em caso de vazamento, podendo ser

formado loop de aterramento para evitar choque elétrico.

6. O forno micro-ondas deve ser operado com a porta fechada.
7. O forno micro-ondas não deve ser colocado em um armário. O forno micro-ondas destina-se a ser utilizado de forma independente.
8. Como há resíduo de fabricação ou óleo na cavidade do forno ou elemento de aquecimento, geralmente sentiria o odor, mesmo uma leve fumaça. É um caso normal e não ocorreria após várias vezes de uso, mantenha a porta ou janela aberta para garantir uma boa ventilação. Portanto, é altamente recomendável colocar um copo de água na cavidade, definir em alta potência e operar várias vezes.



LIMPEZA

CUIDADOS DO FORNO MICROONDAS



CUIDADO

O forno deve ser limpo regularmente e quaisquer depósitos de alimentos removidos.



AVISO

- a. Remova o cabo de alimentação da tomada antes de limpar. Após o resfriamento dos produtos. Não mergulhe o aparelho em água ou outros líquidos durante a limpeza.
- b. A não manutenção do forno em condições de limpeza pode levar à deterioração da superfície que pode afetar adversamente a vida útil do aparelho e possivelmente resultar em uma situação perigosa.
- c. Nunca use detergente forte, gasolina, pó abrasivo ou escova de metal para limpar qualquer parte do aparelho.
- d. Não remova a tampa do guia de onda.
- e. Quando o forno de microondas foi usado por um longo tempo, pode haver alguns odores estranhos no

forno, seguindo 3 métodos podem se livrar deles:

- 1) Coloque várias fatias de limão em uma xícara e aqueça com Micro Power alto por 2-3 min.
 - 2) Coloque uma xícara de chá vermelho no forno, depois aqueça com alta micro potência.
 - 3) Coloque um pouco de casca de laranja no forno e aqueça-as com Micro Power alto por 1 minuto.
- f. Quando o produto não for utilizado, deve ser colocado em áreas experimentais e ventiladas da melhor forma possível.



AVISO

Detalhes de como limpar superfícies em contato com alimentos:

Após o uso, limpe a tampa do guia de ondas com um pano úmido, seguido de um pano seco para remover quaisquer respingos de comida e gordura. A gordura acumulada pode superaquecer e começar a causar fumaça ou pegar fogo.

DICAS PARA LIMPEZA

Detalhes para limpeza das vedações da porta, cavidade e peças adjacentes:

Exterior: Limpe o gabinete com um pano macio umedecido.

Porta: Usando um pano macio umedecido, limpe a porta e a janela. Limpe as vedações da porta e as peças adjacentes para remover qualquer derramamento ou respingo. Limpe o painel de controle com um pano macio levemente umedecido.

Paredes internas:

Limpe as superfícies internas com um pano macio umedecido.

Limpe a tampa do guia de onda para remover qualquer respingo de comida.

Plataforma giratória/anel de rotação/eixo de rotação:

Lave com água com sabão neutro. Enxaguar com água limpa e deixar secar bem.

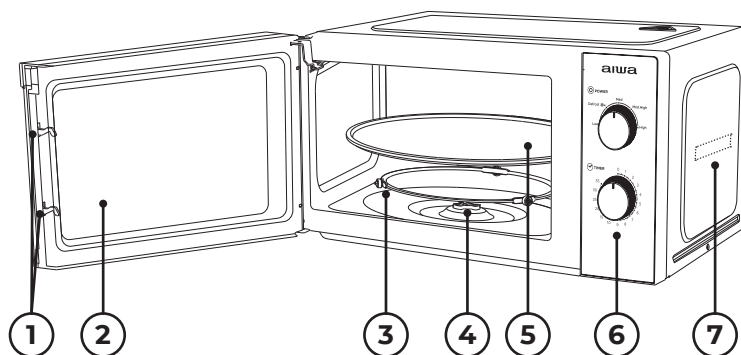
**INSTRUÇÕES DO PRODUTO**

- 1) Trava da porta:** A porta do forno micro-ondas deve estar devidamente fechada para que funcione.
- 2) Janela de visualização:** Permite que o usuário veja o status de cozimento.
- 3) Anel giratório:** O prato giratório de vidro fica sobre suas rodas; ele suporta a plataforma giratória e ajuda a equilibrar ao girar.
- 4) Eixo giratório:** A plataforma giratória de vidro fica no eixo; o motor embaixo dele aciona a plataforma giratória para girar.
- 5) Prato giratório:** A comida fica no prato giratório, sua rotação durante a operação ajuda a cozinhar os alimentos uniformemente.

! CUIDADO

- Coloque o anel rotativo primeiro.
- Encaixe o prato giratório no eixo giratório e certifique-se de que esteja engatado corretamente.

6) Painel de controle: Veja abaixo em detalhes (o painel de controle está sujeito a alterações sem aviso prévio).

7) Tampa do guia de ondas: Fica dentro do forno micro-ondas, próximo à parede do painel de controle.

! AVISO

Nunca remova a tampa do guia de onda.



OPERAÇÃO DO PAINEL DE CONTROLE

aiwa

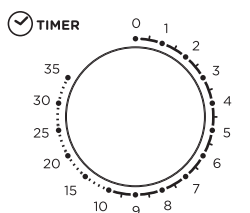
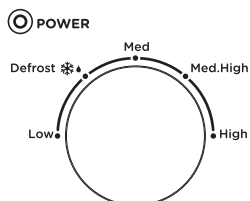

Cozimento de fogo alto

Leite 250g ≈ 1'30"
Macarrão instantâneo 100g ≈ 6'00"
Pão 100g ≈ 0'20"
Spareribs cozinhados 600g ≈ 12'00"
Arroz quente 200g ≈ 3'00"
Pizza 400g ≈ 3'00"

1. AJUSTE DO RELÓGIO

A configuração máxima é de 35 minutos, há um toque no final e o botão retorna à posição "0".

2. FUNÇÃO DE MICROONDAS

Nº	Fogo	Relação da saída da micro-ondas
1	Baixo	17% potência de saída
2	Degelar	30% potência de saída
3	Media	55% potência de saída
4	M. Alta	80% potência de saída
5	Alta	100% potência de saída

Abaixo estão alguns conselhos sobre o tempo de descongelamento de alimentos:

Nº	Peso (g)	Tempo de descongelamento
1	200g	Cerca de 4 minutos
2	400g	Cerca de 8 minutos
3	600g	Cerca de 12 minutos



OPERACAO

- 1) Conecte o cabo
 - Antes de ligar o cabo, certifique-se de que o temporizador está definido para a posição "0".
 - Não bloqueie a ventilação.
- 2) Coloque a comida na plataforma giratória de vidro e feche a porta
 - Os alimentos devem estar contidos em um utensílio.
 - Não opere o forno de microondas sem carga, caso contrário, causará danos ao forno de microondas.
- 3) Selecione o nível de potência desejado.
- 4) Uma vez que o tempo desejado é definido, o cozimento começa. Se for necessária uma pausa no meio do caminho, basta abrir a porta a qualquer momento e fechá-la para retomar a operação.
- 5) Quando o tempo para fora e cozinhar termina, o forno de microondas produz um anel de sino, a lâmpada interna também será desligada automaticamente. Se os alimentos forem removidos antes do tempo limite, certifique-se de ajustar o temporizador para a posição "0", o que evita que o forno de microondas opere em carga vazia.
- 6) Recomenda-se usar luvas ao remover

os alimentos cozidos do forno e tenha cuidado para não tocar no elemento de calor no topo da cavidade.

CUIDADO

Aquecimento de alimentos rápido, geralmente apenas 2 a 3 minutos, por favor controle em 5 minutos. Por favor, preste atenção à condição de cozimento da comida a qualquer momento e ajuste-a

de acordo com sua preferência de gosto. Evite o superaquecimento. Ao aquecer mingau, congee, deve primeiro mexer uniformemente e, em seguida, coberto com filme plástico (deixar cantos para ventilação) ou com um aquecimento tampa perfurada. No meio do ponto para descongelar o tempo, por favor abra a porta para virar a comida, de modo que o efeito de descongelamento é mais uniforme.



DIRETRIZ DE UTENSÍLIOS

Dependendo do método de cozimento, é necessário escolher um recipiente seguro e adequado. Se não for selecionado corretamente, isso não

afetará apenas o efeito de cozimento, mas também causará danos ao recipiente ou ao forno de microondas. Consulte a tabela abaixo para uso:

Material do recipiente	Microondas	Notas
Cerâmica resistente ao calor	Sim	Nunca use as cerâmicas decoradas com aro de metal ou esmaltadas
Plástico resistente ao calor	Sim	Não pode ser usado para cozimento de microondas de longo tempo
Vidro resistente ao calor	Sim	
Filme plástico	Sim	Não deve ser usado ao cozinhar carne ou costeletas, pois o excesso de temperatura pode danificar o filme
Grelha	Não	



DICAS DE COZINHA

Os seguintes fatores podem afetar o resultado do cozimento:

Arranjo de comida

Coloque as áreas mais grossas para fora do prato, a parte mais fina para o

centro e espalhe uniformemente. Não sobreponha, se possível.

Duração do tempo de cozimento

Comece a cozinhar com um ajuste de tempo curto, avalie-o após o tempo

limite e estenda-o de acordo com a necessidade real. O cozimento excessivo pode resultar em fumaça e queimaduras.

Cozinhar os alimentos uniformemente

Alimentos como frango, hambúrguer ou bife devem ser virados uma vez durante o cozimento.

Dependendo do tipo de alimento, se for o caso, mexa-o de fora para o centro do prato uma ou duas vezes durante o cozimento.

Permitir tempo de espera

Após o tempo de cozedura, deixe os alimentos no forno durante um período de tempo adequado, para que possa completar o seu ciclo de cozedura e arrefecê-los de forma gradual.

Se a comida é feita

A cor e a dureza dos alimentos ajudam a determinar se está pronto, incluindo:

- Vapor saindo de todas as partes do alimento, não apenas da borda.
- As juntas das aves podem ser movidas facilmente.

- A carne de porco ou de aves não apresenta sinais de sangue.
- O peixe é opaco e pode ser fatiado facilmente com um garfo.

Prato para dourar

Ao usar um prato de tostar ou recipiente de autoaquecimento, sempre coloque um isolador resistente ao calor, como um prato de porcelana, para evitar danos ao prato giratório e ao anel giratório.

Embalagem plástica segura para micro-ondas

Ao cozinhar alimentos com alto teor de gordura, não permita que o filme plástico entre em contato com os alimentos, pois pode derreter.

Panelas plásticas seguras para micro-ondas

Algumas panelas de plástico seguras para micro-ondas podem não ser adequadas para cozinhar alimentos com alto teor de gordura e açúcar. Além disso, o tempo de pré-aquecimento especificado no manual de instruções do prato não deve ser excedido.



MANUTENÇÃO

MANUTENÇÃO

Por favor, verifique o seguinte antes de chamar os serviços.

1. Coloque uma xícara de água (aprox.150ml) em uma medida de vidro no forno e feche bem a porta. A lâmpada do forno deve apagar se a porta estiver bem fechada. Deixe o forno trabalhar por 1 min.
2. A lâmpada do forno acende?
3. A ventoinha funciona? (Coloque a mão sobre as aberturas de ventilação traseiras.)
4. O prato giratório gira? (O toca-discos pode girar no sentido horário ou anti-horário. Isso é normal.)

5. A água dentro do forno está quente? Se "NÃO" for a resposta para qualquer uma das perguntas acima, verifique a tomada e o fusível na caixa do medidor. Se tanto a tomada de parede como o fusível estiverem a funcionar correctamente, CONTACTE O SEU CENTRO DE ASSISTÊNCIA APROVADO MAIS PRÓXIMO.

SALVAGUARDAS DE MANUTENÇÃO

Cuidado: RADIAÇÃO DE MICROONDAS

1. O capacitor de alta tensão permanece carregado após a desconexão; curto o terminal negativo do capacitor H.V ao chassi do forno (use uma chave de fenda) para descarregar antes de tocar.

2. Durante a manutenção, as peças listadas abaixo podem ser removidas e dão acesso a potenciais acima de 250 V à terra.
 - Magnetron
 - Transformador de alta tensão
 - Capacitor de alta tensão
 - Diodo de alta tensão
 - Fusível de alta tensão
3. As condições a seguir podem causar exposição indevida ao micro-ondas durante a manutenção.
 - Montagem inadequada do magnetron;
 - Combinação inadequada de intertravamento da porta, dobradiça da porta e porta,
 - Montagem inadequada do suporte do interruptor,
 - A porta, a vedação da porta ou o gabinete foram danificados.



ESPECIFICAÇÕES TÉCNICAS

- Capacidade de 20L e potência de 700W com controles mecânicos.
- Painel Frontal De Aço Inoxidável Com Janela de visualização transparente.
- Compartimento De Cozimento De Esmalte de pedra limpo fácil com caixa traseira revestida a pó.
- Controlador giratório chapeado cromo do poder da Micro-ondas com 5 níveis que incluem a função de degelo.
- Maçaneta Da Porta embutida para fácil abertura do compartimento de cozimento.
- Temporizador mecânico rotativo com ajuste máximo de 35 minutos (cromado)
- Com Placa Giratória De Vidro de 25,5 cm de diâmetro.
- Iluminação interior do compartimento do diodo emissor de luz branco brilhante para a economia de energia.
- Sino de notificação para anunciar o fim de cada ciclo de cozimento.
- Cabo resistente da C. A. de 1.0 m com a C. A. moldada-tomada para a segurança e a conveniência extra.
- Dimensões: 45,5 x 26,1 x 35,1 cm.
- Peso: 10,4 kg.



DESCARTE CORRETO DESTE PRODUTO



Esta marcação indica que este produto não deve ser descartado com outros resíduos domésticos em toda a UE. Para evitar possíveis danos ao meio ambiente ou à saúde humana decorrentes do descarte descontrolado de resíduos, recicle-o com

responsabilidade para promover a reutilização sustentável dos recursos materiais. Para devolver o seu dispositivo usado, utilize os sistemas de devolução e recolha ou contacte o revendedor onde o produto foi adquirido. Eles podem levar este produto para reciclagem ambientalmente segura.



CE E IN CUTIE?

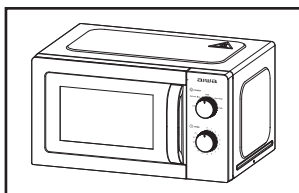

1 Cuptor cu microunde

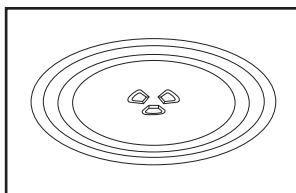

2 Placă turnantă din sticlă

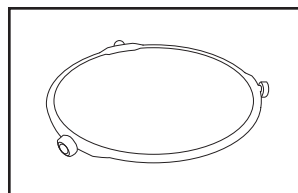

3 Inel + Cuplaj pentru placa turnantă

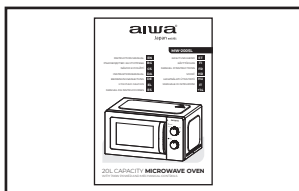

4 Manual de instrucțiuni

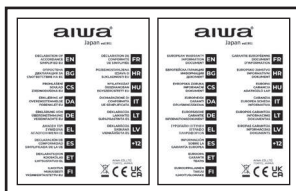

5 Declarație de conformitate, fișa de garanție



MĂSURI DE SIGURANȚĂ IMPORTANTE

AVERTISMENT: Dacă ușa sau garniturile ușii sunt deteriorate, cuptorul nu trebuie să fie pus în funcțiune până când nu a fost reparat de către o persoană instruită.

AVERTISMENT: Este periculos pentru oricine, altul decât o persoană instruită, să efectueze orice operațiune de service sau reparație, care implică îndepărtarea oricărui capac, care oferă protecție împotriva expunerii la energia microundelor. **AVERTISMENT:** Lichidele sau alte alimente nu trebuie încălzite în recipiente sigilate, deoarece pot exploda.

1. Utilizați numai ustensile care sunt adecvate pentru utilizare în cuptoarele cu microunde.
2. Recipientele metalice pentru alimente și băuturi nu sunt permise în timpul gătirii la microunde.
3. Când încălziți alimente în recipiente de plastic sau hârtie, fiți cu ochii pe cuptor din cauza posibilității de aprindere.

4. Cuptorul cu microunde este destinat încălzirii alimentelor și băuturilor. Uscarea alimentelor sau a îmbrăcămintei și încălzirea plăcuțelor de încălzire, papucilor, bureților, cărpei umede și similare pot duce la risc de rănire, aprindere sau incendiu.
5. Dacă se observă fum, opriți sau deconectați aparatul și țineți ușa închisă pentru a înăbuși orice flăcări. Încălzirea băuturilor la microunde poate duce la fierbere eruptivă întârziată, de aceea trebuie să aveți grijă când manipulați recipientul.
6. Conținutul biberonelor și borcanelor de mâncare pentru copii se amestecă sau se agită și se verifică temperatura înainte de consum, pentru a evita arsurile.
7. Ouăle în coajă și ouăle fierte tari întregi nu trebuie încălzite în cuptoarele cu microunde, deoarece pot exploda, chiar și după terminarea încălzirii cu microunde.

8. Nemenținerea cuptorului într-o stare curată poate duce la deteriorarea suprafeței care ar putea afecta negativ durata de viață a aparatului și poate duce la o situație periculoasă.
 9. Aparatul nu trebuie așezat într-un dulap.
 10. Trebuie avut grijă să nu deplasați placa turnantă atunci când scoateți recipientele din aparat.
 11. Aparatul nu trebuie curățat cu un aparat de curățat cu abur.
 12. Aparatul nu trebuie instalat la o distanță egală sau mai mare de 900 mm deasupra podelei. Înălțimea minimă a spațiului liber necesar deasupra suprafeței superioare a cuptorului: 100 mm.
- Avertisment:** Când aparatul este operat în modul combinat, copiii ar trebui să folosească cuptorul numai sub supravegherea unui adult din cauza temperaturilor generate.



ATENȚIE, SUPRAFATA FIERBINTE

13. Dacă cablul de alimentare este deteriorat, acesta trebuie înlocuit de producător sau de agentul său de service sau de o persoană calificată similar pentru a evita un pericol.
14. Acest aparat poate fi folosit de copii cu vârsta de la 8 ani și peste și de persoane cu capacități fizice, senzoriale sau mentale reduse sau cu lipsă de experiență și cunoștințe dacă au primit supraveghere sau instrucțiuni privind

utilizarea aparatului într-un mod sigur și înțeleg. pericolele implicate.

15. Copiii nu se vor juca cu aparatul.
16. Curățarea și întreținerea utilizatorului nu trebuie efectuate de copii fără supraveghere.
17. Nu puneți direct apă rece în placa de sticlă după utilizare. Trebuie să așezați placa de sticlă timp de cel puțin 20 de minute, apoi să o puneți în apă pentru a evita crăparea.
18. **Grupa 2 Aparatură clasa B**
Grupa 2 Echipamente ISM: grupa 2 conține toate echipamentele ISM în care energia de radiofrecvență este generată intenționat și/sau utilizată sub formă de radiații electromagnetice pentru tratarea materialului, precum și echipamente EDM și de sudare cu arc. Echipamentele de clasa B sunt echipamente adecvate pentru utilizare în unități casnice și în unități conectate direct la o rețea de alimentare cu energie electrică de joasă tensiune care alimentează clădirile utilizate în uz casnic.
19. Acest produs sursă de lumină internă a condus lumina pe < 60lm.
20. Pentru a fi în conformitate cu EN 61000-3-11, produsul trebuie conectat numai la o alimentare a impedanței sistemului: $|Z_{\text{sys}}| = 0,40089$ ohmi sau mai puțin. Înainte de a conecta produsul la rețeaua publică de alimentare, vă rugăm să consultați autoritatea locală de alimentare cu energie pentru a vă asigura că rețeaua electrică îndeplinește cerințele de mai sus.



INSTALARE

1. Scoateți tot ambalajul. Dacă există o peliculă sigură peste cuptor, rupeți-o înainte de utilizare. Verificați cu atenție dacă nu există daune. Dacă există, anunțați imediat distribuitorul sau trimiteți la centrul de service al producătorului.
2. Cuptoarele cu microunde trebuie plasate în medii uscate și necorozive, ferite de căldură și umiditate, cum ar fi arzătorul de gaz sau rezervorul de apă.
3. Pentru a asigura o ventilație suficientă, distanța dintre spatele cuptorului cu microunde și perete trebuie să fie de cel puțin 10 cm, partea laterală a

peretelui trebuie să fie de cel puțin 5 cm, distanța liberă deasupra suprafeței superioare de cel puțin 20 cm. distanța cuptorului cu microunde la sol trebuie să fie de cel puțin 85 cm.

4. Poziția cuptorului trebuie să fie astfel încât să fie departe de televizor, radio sau antenă, deoarece pot apărea perturbări ale imaginii sau zgomot. Distanța ar trebui să fie mai mare de 5 m.
5. Aparatul trebuie poziționat astfel încât ștecherul să fie accesibil și trebuie să asigure o bună împământare în caz de scurgere, se poate forma bucla de împământare pentru a evita șocurile electrice.
6. Cuptorul cu microunde trebuie operat cu ușa închisă.
7. Cuptorul cu microunde nu trebuie așezat într-un dulap. Cuptorul cu microunde este destinat a fi utilizat independent.
8. Deoarece există reziduuri de fabricație sau ulei rămas pe cavitatea cuptorului sau pe elementul de căldură, de obicei ar simți mirosul, chiar și un ușor fum. Este un caz normal și nu ar apărea după mai multe ori, ține ușa sau fereastra deschisă pentru a asigura o bună ventilație. Așa că este recomandat să puneți o cană de apă în cavitate, setând la putere mare și să funcționați de mai multe ori.

→ ? **CURĂȚARE**

ÎNGRIJIREA CUPTORULUI CU MICROUND



PRUDENȚĂ

Cuptorul trebuie curățat în mod regulat și orice depuneri de alimente îndepărtate.



AVERTIZARE

- a. Scoateți cablul de alimentare din priză de perete înainte de curățare. După răcirea produselor. Nu scufundați aparatul în apă sau alte lichide când curățați.
- b. Nemenținerea cuptorului într-o stare curată poate duce la deteriorarea suprafeței care ar putea afecta negativ durata de viață a aparatului și ar putea duce la o situație periculoasă.
- c. Nu utilizați niciodată detergent dur, benzină, pudră abrazivă sau perie metalică pentru a curăța orice parte a aparatului.
- d. Nu îndepărtați capacul ghidului de undă.
- e. Când cuptorul cu microunde a fost folosit pentru o lungă perioadă de timp, pot exista mirosuri ciudate în cuptor, următoarele 3 metode pot scăpa de ele:

- 1) Puneți mai multe felii de lămâie într-o cană, apoi încălziți cu Micro Putere mare timp de 2-3 min.
 - 2) Puneți o ceașcă de ceai roșu în cuptor, apoi încălziți cu micro putere mare.
 - 3) Puneți puțină coajă de portocală în cuptor și apoi încălziți-le cu Micro Power pentru 1 minut.
- f. Atunci când produsul nu este utilizat, acesta trebuie plasat în zone cât mai bine ventilate.



AVERTIZARE

Detalii despre cum să curățați suprafețele în contact cu alimentele:

După utilizare, ștergeți capacul ghidului de undă cu o cârpă umedă, urmată de o cârpă uscată pentru a îndepărta orice stropi de alimente și grăsimi. Unsoarea acumulată se poate supraîncălzi și poate începe să producă fum sau să ia foc.

SFATURI PENTRU CURĂȚARE

Detalii pentru curățarea etanșărilor ușii, cavității și părților adiacente:

Exterior: Ștergeți carcasa cu o cârpă moale umezită.

Ușa: Cu o cârpă moale umezită, ștergeți ușa și geamul.

Ștergeți garniturile ușii și piesele adiacente pentru a îndepărta orice scurgere sau stropire.

Ștergeți panoul de control cu o cârpă moale ușor umezită.

Peretii interiori:

Ștergeți suprafețele interioare cu o cârpă moale umezită.

Ștergeți capacul ghidului de undă pentru a îndepărta orice mâncare stropită.

Placă turnantă / Inel de rotație / Axa de rotație:

Spălați cu apă blândă cu săpun.

Clătiți cu apă curată și lăsați să se usuce bine.



INSTRUCȚIUNEA PRODUSULUI

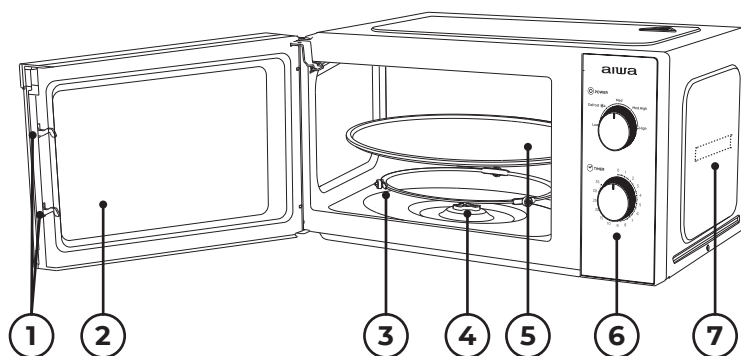

- 1) **Blocarea ușii:** Ușa cuptorului cu microunde trebuie să fie închisă corespunzător pentru a putea funcționa.
- 2) **Fereastra de vizualizare:** Permite utilizatorului să vadă starea de gătit.
- 3) **Inel rotativ:** Placa turnantă din sticlă se așează pe roțile sale; susține placa turnantă și o ajută să se echilibreze la rotire.
- 4) **Axa de rotație:** placa turnantă din sticlă se află pe axă; motorul de sub acesta antrenează placa turnantă să se rotească.
- 5) **Masa turnantă:** Mâncarea se așează pe placa rotativă, rotirea acesteia în timpul funcționării ajută la gătirea uniformă a alimentelor.

! PRUDENȚĂ

- Așezați mai întâi inelul rotativ.
- Montați placa turnantă pe axa de rotație și asigurați-vă că este încadrată corect.

6) **Panoul de control:** Vezi mai jos în detalii (panoul de control poate fi modificat fără notificare prealabilă).

7) **Capac ghidaj de undă:** se află în interiorul cuptorului cu microunde, lângă peretele panoului de control.

! AVERTIZARE

Nu îndepărtați niciodată capacul ghidului de undă.



OPERAREA PANOULUI DE CONTROL

aiwa

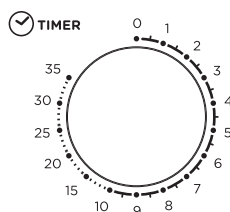
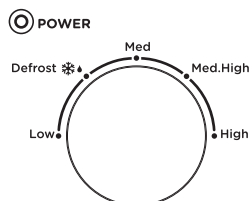

Gătit la foc mare

Lapte 250g ≈ 1'30"
Taitei Instant 100g ≈ 6'00"
Paine 100g ≈ 0'20"
Aburit spareribs 600g ≈ 12'00"
Orez fierbinte 200g ≈ 3'00"
Pizza 400g ≈ 3'00"

1. SETAREA CEASULUI

Setarea maximă este de 35 de minute, există un ton de apel la sfârșit, iar butonul revine la poziția "0".

2. FUNCȚIA CU MICROUND

Număr	Putere de foc	Raport de ieșire cu microunde
1	Scăzut	17% putere de ieșire
2	Decongelare	30% putere de ieșire
3	Mediu	55% putere de ieșire
4	M. Înalt	80% putere de ieșire
5	Mare	100% putere de ieșire

Mai jos sunt câteva sfaturi despre timpul de dezghețare a alimentelor:

Număr	Greutate (g)	Timp de dezghețare
1	200g	Aproximativ 4 minute
2	400g	Aproximativ 8 minute
3	600g	Aproximativ 12 minute



FUNCȚIONARE

- 1) Conectați cablul
 - Înainte de a conecta cablul, asigurați-vă că cronometrul este setat la poziția "0".
 - Nu blocați ventilația.
- 2) Așezați mâncarea pe placa turnantă de sticlă și închideți ușa
 - Alimentele trebuie să fie conținute într-o ustensilă.
 - Nu utilizați cuptorul cu microunde fără sarcină, altfel va provoca deteriorarea cuptorului cu microunde.
- 3) Selectați nivelul de putere dorit.
- 4) Odată ce timpul dorit este setat, gătitul începe. Dacă este necesară o pauză la jumătatea distanței, deschideți ușa în orice moment și închideți-o pentru a relua funcționarea.
- 5) Când se termină și se termină gătitul, cuptorul cu microunde produce un inel de clopot, lampa interioară va fi, de asemenea, oprită automat. Dacă mâncarea este îndepărtată înainte de pauză, asigurați-vă că setați înapoi cronometrul la poziția "0", astfel încât cuptorul cu microunde să nu funcționeze în sarcină goală.
- 6) Este recomandat să purtați mănuși atunci când scoateți alimentele gătitе din cuptor și aveți grijă să nu atingeți

elementul de căldură din partea superioară a cavității.



ATENȚIE

Încălzirea rapidă a alimentelor, în general doar 2 până la 3 minute, vă rugăm să controlați în 5 minute. Vă rugăm să acordați atenție stării de gătit a alimentelor în orice moment și să o ajustați în funcție de preferințele dvs.

gustative. Evitați supraîncălzirea. Atunci când încălzirea terci, congee, ar trebui să se amestecă mai întâi uniform, și apoi acoperite cu folie de plastic (lăsați colțuri pentru ventilație) sau cu un capac perforat de încălzire.

La mijlocul punctului până la timpul de dezghețare, vă rugăm să deschideți ușa pentru a transforma mâncarea, astfel încât efectul de dezghețare să fie mai uniform.



GHID DE UTENSILE

În funcție de metoda de gătit, este necesar să alegeți un vas sigur și adecvat. Dacă nu este selectat corect, nu numai că va afecta efectul de gătit,

dar va provoca și deteriorarea vasului sau a cuptorului cu microunde. Vă rugăm să consultați tabelul de mai jos pentru utilizare:

Materialul containerului	Cuptor cu microunde	Note
Ceramica rezistentă la caldura	Da	Nu utilizați niciodată ceramica care este decorată cu margine metalică sau glazurată
Plastic rezistent la căldură	Da	Nu poate fi folosit pentru o perioadă lungă de gătit la microunde
Sticlă rezistentă la căldură	Da	
Film de plastic	Da	Nu trebuie folosit atunci când gătiți carne sau cotele, deoarece supratemperatura poate deteriora pelicula
Gratar	Nu	



SFATURI DE GĂTIT

Următorii factori pot afecta rezultatul gătirii:

Aranjament alimentar

Așezați zonele mai groase spre exteriorul vasului, partea mai subțire spre centru și

întindeți-o uniform. Nu se suprapune dacă este posibil.

Durata timpului de preparare

Începeți să gătiți cu o setare scurtă,

evaluați-l după expirarea timpului și extindeți-l în funcție de nevoia reală. Gătitul excesiv poate duce la fum și arsuri.

Gătirea alimentelor în mod uniform

Alimente precum puiul, hamburgerul sau friptura trebuie întoarse o dată în timpul gătirii.

În funcție de tipul de mâncare, dacă este cazul, amestecați-l din exterior spre centrul vasului o dată sau de două ori în timpul gătirii.

Permiteți timp de stat

După expirarea timpului de gătire, lăsați alimentele în cuptor pentru o perioadă adecvată de timp, astfel încât să-și termine ciclul de gătire și să le răcească treptat.

Fie că mâncarea este făcută

Culoarea și duritatea alimentelor ajută la determinarea dacă este făcută, acestea includ:

- Abur care iese din toate părțile alimentelor, nu doar din margine.
- Articulațiile de păsări pot fi mutate cu ușurință.
- Carnea de porc sau de pasăre nu prezintă semne de sânge.

- Peștele este opac și poate fi feliat ușor cu o furculiță.

Vas de rumenire

Când utilizați un vas de rumenire sau un recipient cu autoîncălzire, așezați întotdeauna un izolator rezistent la căldură, cum ar fi o farfurie de porțelan, sub acesta pentru a preveni deteriorarea plăcii rotative și a inelului rotativ.

Folie de plastic pentru cuptorul cu microunde

Când gătiți alimente cu conținut ridicat de grăsimi, nu permiteți folia de plastic să intre în contact cu alimentele, deoarece se poate topi.

Vase de gătit din plastic pentru cuptorul cu microunde

Unele vase de gătit din plastic pentru microunde ar putea să nu fie potrivite pentru gătitul alimentelor cu conținut ridicat de grăsimi și zahăr. De asemenea, timpul de preîncălzire specificat în manualul de instrucțiuni al vasei nu trebuie depășit.



ÎNTREȚINERE

SERVICE

Vă rugăm să verificați următoarele înainte de a apela pentru servicii.

1. Pune o cană de apă (aprox. 150 ml) într-o măsură de sticlă în cuptor și închide ușa bine. Lampa cuptorului ar trebui să se stingă dacă ușa este închisă corect. Lăsați cuptorul să funcționeze 1 min.
2. Se aprinde lampa cuptorului?
3. Funcționează ventilatorul de răcire? (Puneți mâna peste orificiile de ventilație din spate.)
4. Placa turnantă se rotește. (Placa turnantă se poate roti în sensul acelor de ceasornic sau în sens invers acelor

de ceasornic. Acest lucru este destul de normal.)

5. Apa din cuptor este fierbinte? Dacă „NU” este răspunsul la oricare dintre întrebările de mai sus, vă rugăm să verificați priza de perete și siguranța din cutia contorului. Dacă atât priza de perete, cât și siguranța funcționează corect, CONTACTAȚI CEL MAI APROPRIAT CENTRU DE SERVICE APROBAT.

MĂSURI DE PROTECȚIE DE SERVICE

- Atenție: RADIĂȚII CU MICROUND**
1. Condensatorul de înaltă tensiune

rămâne încărcat după deconectare; scurtcircuitați borna negativă a condensatorului H.V la șasiul cuptorului (utilizați o șurubelniță) pentru a se descărca înainte de a atinge.

- În timpul întreținerii, piesele enumerate mai jos pot fi îndepărtate și oferă acces la potențiale de peste 250 V la pământ.
 - Magnetron
 - Transformator de înaltă tensiune
 - Condensator de înaltă tensiune
 - Diodă de înaltă tensiune
 - Siguranță de înaltă tensiune

3. Următoarele condiții pot cauza expunerea excesivă la microunde în timpul întreținerii.

- Montarea necorespunzătoare a magnetronului,
- Potrivirea necorespunzătoare a dispozitivului de blocare a ușii, balamaua ușii și ușa,
- Montarea necorespunzătoare a suportului comutatorului,
- Ușa, garnitura ușii sau carcasa au fost deteriorate.



SPECIFICAȚII TEHNICE

- 20L capacitate & 700W putere cu comenzi mecanice.
- Panou frontal din oțel inoxidabil cu fereastră transparentă de vizualizare.
- Ușor curat piatra email gătit
- Compartiment cu pulbere acoperite cu carcasa din spate.
- Crom placat cu microunde Rotativ putere controler cu 5 nivele, inclusiv funcția de dezghețare.
- Built-in mânerul ușii pentru deschiderea ușoară a compartimentului de gătit.

- Temporizator mecanic rotativ cu setare maximă de 35 de minute (cromat)
- Cu 25,5 cm diametru placă turnantă de sticlă.
- Luminos alb LED interior compartiment de iluminat pentru economisirea de energie.
- Clopot de notificare pentru a anunța sfârșitul fiecărui ciclu de gătit.
- Heavy Duty 1.0 m ac-Cord cu turnate AC-Plug pentru extra siguranță și confort.
- Dimensiuni: 45,5 x 26,1 x 35,1 cm.
- Greutate: 10,4 kg.



ELIMINAREA CORECTĂ A ACESTUI PRODUS



Acest marcaj indică faptul că acest produs nu trebuie aruncat împreună cu alte deșeuri menajere în întreaga UE. Pentru a preveni posibilele daune aduse mediului sau sănătății umane prin eliminarea necontrolată a deșeurilor, reciclați-le în mod responsabil pentru

a promova reutilizarea durabilă a resurselor materiale. Pentru a returna dispozitivul folosit, vă rugăm să utilizați sistemele de returnare și colectare sau să contactați comerciantul de unde a fost achiziționat produsul. Ei pot lua acest produs pentru reciclare sigură pentru mediu.



ЧТО В КОРОБКЕ?

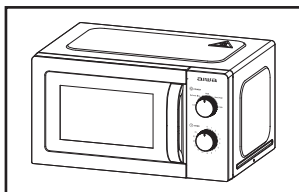

1 Микроволновая печь

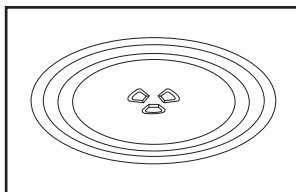

2 Стекла́нная пластина поворотного стола

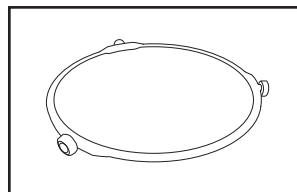

3 Кольцо поворотного стола + муфта

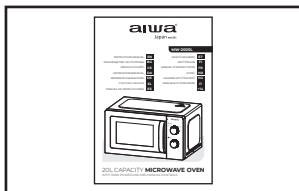

4 Руководство пользователя

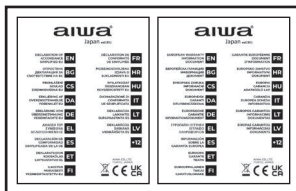

5 Декларация о соответствии, Гарантийный талон



ВАЖНЫЕ МЕРЫ ПРЕДОСТОРОЖНОСТИ

ПРЕДУПРЕЖДЕНИЕ: Если дверца или уплотнители дверцы повреждены, печь нельзя эксплуатировать до тех пор, пока она не будет отремонтирована обученным специалистом.

ПРЕДУПРЕЖДЕНИЕ. Любому лицу, кроме обученного персонала, опасно выполнять какие-либо операции по техническому обслуживанию или ремонту, включающие снятие любой крышки, обеспечивающей защиту от воздействия микроволновой энергии. **ВНИМАНИЕ:** Жидкости или другие продукты нельзя нагревать в герметичных контейнерах, так как они могут взорваться.

1. Используйте только посуду, подходящую для использования в микроволновых печах.
2. Металлические емкости для еды и напитков не допускаются во время приготовления пищи в микроволновой печи.

3. При разогреве пищи в пластиковых или бумажных контейнерах следите за духовкой из-за возможности возгорания.
4. Микроволновая печь предназначена для разогрева пищи и напитков. Сушка продуктов или одежды, а также нагревание грелки, тапочек, губок, влажной ткани и т. п. может привести к травме, воспламенению или возгоранию.
5. Если наблюдается дым, выключите прибор или отсоедините его от сети, а дверцу держите закрытой, чтобы не допустить возгорания.
6. Содержимое бутылочек для кормления и баночек с детским питанием необходимо перемешивать или встряхивать, а перед употреблением проверять температуру во избежание ожогов.
7. Яйца в скорлупе и целые яйца, сваренные вкрутую, нельзя нагревать

в микроволновых печах, так как они могут взорваться даже после окончания микроволнового нагрева.

8. Если не поддерживать печь в чистоте, это может привести к ухудшению состояния поверхности, что отрицательно скажется на сроке службы прибора и может привести к возникновению опасной ситуации.
9. Запрещается размещать прибор в шкафу.
10. Следует соблюдать осторожность, чтобы не сместить поворотный стол при извлечении контейнеров из прибора.
11. Запрещается чистить прибор пароочистителем.
12. Прибор не должен быть установлен на уровне или выше 900 мм от пола. Минимальная высота свободного пространства над верхней поверхностью печи: 100 мм.
Предупреждение: когда прибор работает в комбинированном режиме, дети должны пользоваться духовкой только под присмотром взрослых из-за создаваемой температуры.



ОСТОРОЖНО ГОРЯЧАЯ ПОВЕРХНОСТЬ

13. Если шнур питания поврежден, он должен быть заменен производителем, его сервисным агентом или лицом с аналогичной квалификацией во избежание опасности.
14. Этот прибор может использоваться детьми в возрасте от 8 лет и старше, а также лицами с ограниченными физическими, сенсорными или умственными способностями или с недостатком опыта и знаний, если они находятся под присмотром или проинструктированы относительно безопасного использования

прибора и понимают сопутствующие опасности.

15. Дети не должны играть с прибором.
16. Очистка и обслуживание пользователем не должны производиться детьми без присмотра.
17. Не наливайте холодную воду непосредственно в стеклянную пластину после использования. Для этого нужно поместить стеклянную пластину минимум на 20 минут, а затем опустить ее в воду, чтобы избежать растрескивания.
18. **Группа 2 Прибор класса В**
Группа 2 ПНМ оборудование: группа 2 включает все ПНМ оборудование, в котором радиочастотная энергия намеренно генерируется и/или используется в форме электромагнитного излучения для обработки материала, а также оборудование для электроэрозионной и дуговой сварки. Оборудование класса В – это оборудование, пригодное для использования в жилых помещениях и в учреждениях, напрямую подключенных к сети электроснабжения низкого напряжения, питающей здания, используемые для бытовых целей.
19. Этот продукт внутренний источник света светодиодный свет на < 60lm.
20. Чтобы соответствовать стандарту EN 61000-3-11, изделие должно подключаться только к источнику питания с сопротивлением системы: $|Z_{sys}| = 0,40089 \text{ Ом}$ или менее. Перед подключением устройства к электросети общего пользования, пожалуйста, проконсультируйтесь с местным органом электроснабжения, чтобы убедиться, что электросеть соответствует вышеуказанным требованиям.



УСТАНОВКА

1. Выньте всю упаковку. Если на духовке есть защитная пленка, оторвите ее перед использованием. Внимательно проверьте на наличие повреждений. В случае обнаружения немедленно сообщите об этом дилеру или отправьте в сервисный центр производителя.
2. Микроволновые печи должны быть помещены в сухую и неагрессивную среду, вдали от источников тепла и влаги, таких как газовая горелка или резервуар для воды.
3. Для обеспечения достаточной вентиляции расстояние от задней части микроволновой печи до стены должно быть не менее 10 см, сбоку от стены не менее 5 см, свободное расстояние над верхней поверхностью не менее 20 см. расстояние от микроволновки до земли должно быть не менее 85 см.
4. Положение печи должно быть таким, чтобы она находилась далеко от телевизора, радиоприемника или антенны, так как могут возникнуть искажения изображения или шум. Расстояние должно быть более 5 м.
5. Прибор должен быть расположен так, чтобы вилка была доступна, и должно быть обеспечено надежное заземление в случае утечки, может быть образован контур заземления, чтобы избежать поражения электрическим током.
6. Микроволновая печь должна работать с закрытой дверцей.
7. Микроволновую печь нельзя ставить в шкаф. Микроволновая печь предназначена для использования отдельно.
8. Поскольку в полости духовки или на нагревательном элементе остались производственные остатки или масло, они обычно пахнут запахом, даже легким дымом. Это нормальный случай, который не возникает после нескольких раз использования. обеспечить хорошую вентиляцию. Поэтому настоятельно рекомендуется поставить чашку с водой в полость, установить на большую мощность и несколько раз включить.



ОЧИСТКА

УХОД ЗА МИКРОВОЛНОВОЙ ПЕЧЬЮ



ОСТОРОЖНОСТЬ

Духовку необходимо регулярно чистить и удалять любые остатки пищи.



ПРЕДУПРЕЖДЕНИЕ

- a. Перед очисткой выньте шнур питания из розетки. После охлаждения продуктов. Не погружайте прибор в воду или другие жидкости во время чистки.
- b. Если печь не поддерживать в чистоте, это может привести к ухудшению состояния поверхности, что отрицательно скажется на сроке

службы прибора и может привести к возникновению опасной ситуации.

- c. Никогда не используйте жесткие моющие средства, бензин, абразивный порошок или металлическую щетку для очистки какой-либо части прибора.
- d. Не снимайте крышку волновода.
- e. Если микроволновая печь использовалась в течение длительного времени, в ней могут появиться странные запахи. От них можно избавиться следующими 3 способами:
 - 1) Поместите несколько ломтиков лимона в чашку, затем нагрейте на высокой мощности Micro Power в течение 2-3 минут.

- 2) Поместите чашку красного чая в духовку, затем нагрейте ее на высокой мощности.
- 3) Поместите немного апельсиновой корки в духовку, а затем нагрейте их на высокой мощности Micro Power в течение 1 минуты.
- f. Когда продукт не используется, его следует по возможности размещать в пробных и проветриваемых помещениях.



ПРЕДУПРЕЖДЕНИЕ

Подробно о том, как очищать поверхности, соприкасающиеся с пищевыми продуктами:

После использования протрите крышку волновода влажной тканью, а затем сухой тканью, чтобы удалить остатки пищи и жир. Скопившаяся смазка может перегреться и начать задымление или воспламенение.

СОВЕТЫ ПО ОЧИСТКЕ

Детали для чистки дверных уплотнителей, полости и прилегающих частей:

Внешний вид: протрите корпус влажной мягкой тканью.

Дверь: Используя влажную мягкую ткань, протрите дверь и окно.

Протрите дверные уплотнители и прилегающие детали, чтобы удалить пролитую жидкость или брызги. Протрите панель управления слегка влажной мягкой тканью.

Внутренние стены: Протрите внутренние поверхности влажной мягкой тканью. Протрите крышку волновода, чтобы удалить брызги пищи.

Поворотный стол / кольцо вращения / ось вращения: Промойте водой с мягким мылом.

Промойте чистой водой и дайте полностью высохнуть.



ИНСТРУКЦИЯ ПО ПРОДУКТУ

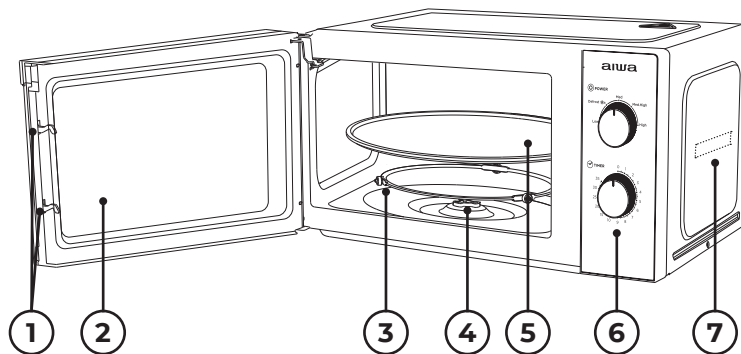

- 1) **Замок дверцы:** дверца микроволновой печи должна быть плотно закрыта, чтобы она работала.
- 2) **Окно просмотра:** Позволяет пользователю видеть статус приготовления.
- 3) **Вращающееся кольцо:** стеклянный поворотный стол стоит на колесах; он поддерживает поворотный стол и помогает ему балансировать при вращении.

- 4) **Вращающаяся ось:** стеклянный поворотный стол расположен на оси; двигатель под ним приводит поворотный стол во вращение.
- 5) **Поворотный стол:** продукты располагаются на поворотном столе, его вращение во время работы способствует равномерному приготовлению пищи.

ОСТОРОЖНОСТЬ

- Сначала поместите вращающееся кольцо.
- Установите поворотный стол на ось вращения и убедитесь, что он правильно зацеплен.

6) Панель управления: подробности см. ниже (панель управления

может быть изменена без предварительного уведомления).

7) Крышка волновода: находится внутри микроволновой печи, рядом со стенкой панели управления.

ПРЕДУПРЕЖДЕНИЕ

Никогда не снимайте крышку волновода.



РАБОТА ПАНЕЛИ УПРАВЛЕНИЯ

aiwa

 **POWER**

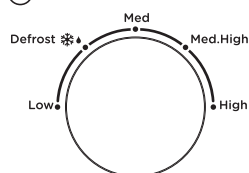

 **TIMER**

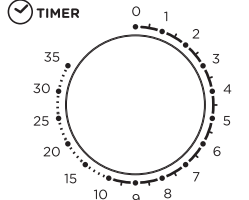

Готовка на сильном огне

Молоко 250g ≈ 1'30"
Мгновенная лапша 100g ≈ 6'00"
Хлеб 100g ≈ 0'20"
Приготовленные на пару
ребрышки 600g ≈ 12'00"
Горячий рис 200g ≈ 3'00"
Пицца 400g ≈ 3'00"

1. НАСТРОЙКА ЧАСОВ

Максимальная настройка составляет 35 минут, в конце звучит мелодия звонка, и ручка возвращается в положение "0".

2. ФУНКЦИЯ МИКРОВОЛНОВОЙ ПЕЧИ

Номер	Огневая мощь	Коэффициент СВЧ-мощности
1	Низкий	17% выходная мощность
2	Размораживать	30% выходная мощность
3	Средний	55% выходная мощность
4	С. Высокий	80% выходная мощность
5	Высокий	100% выходная мощность

Ниже приведены некоторые рекомендации по времени размораживания продуктов:

Номер	Вес (г)	Время размораживания
1	200г	Около 4 минут
2	400г	Около 8 минут
3	600г	Около 12 минут



ОПЕРАЦИЯ

- 1) Подсоедините шнур
 - Перед подключением шнура убедитесь, что таймер установлен в положение "0".

- 2) Поместите еду на стеклянный поворотный стол и закройте дверцу
 - Пища должна содержаться в посуде.
 - Не перекрывайте вентиляцию.

- Не используйте микроволновую печь без нагрузки, в противном случае это может привести к повреждению микроволновой печи.

- 3) Выберите желаемый уровень мощности.
- 4) Как только задано желаемое время, начинается приготовление пищи. Если требуется приостановка на полпути, просто откройте дверь в любое время и закройте ее, чтобы возобновить работу.
- 5) По истечении времени ожидания и по окончании приготовления микроволновая печь издаст звуковой сигнал, внутренняя лампа также автоматически выключится. Если еда вынимается до истечения времени ожидания, обязательно установите таймер обратно в положение "0", это позволит избежать работы микроволновой печи при пустой загрузке.
- 6) При извлечении приготовленной пищи из духовки рекомендуется

надевать перчатки и соблюдать осторожность, не прикасайтесь к нагревательному элементу в верхней части полости.



ОСТОРОЖНОСТЬ

Разогрев пищи происходит быстро, как правило, всего за 2-3 минуты, пожалуйста, контролируйте через 5 минут. Пожалуйста, в любое время обращайтесь внимание на условия приготовления пищи и регулируйте их в соответствии с вашими вкусовыми предпочтениями. Избегайте перегрева. При нагревании каши, отвара, следует сначала равномерно перемешать, а затем накрыть полиэтиленовой пленкой (оставить уголки для вентиляции) или нагревательной перфорированной крышкой. В середине времени размораживания, пожалуйста, откройте дверцу, чтобы перевернуть продукты, чтобы эффект размораживания был более равномерным.



ПОСУДА РУКОВОДСТВО

В зависимости от способа приготовления необходимо выбрать безопасную и подходящую посуду. Если он выбран неправильно, это не только повлияет на эффект

приготовления пищи, но и приведет к повреждению сосуда или микроволновой печи. Пожалуйста, обратитесь к приведенной ниже таблице для использования:

Материал контейнера	микроволновка	Записи
Термостойкая керамика	да	Никогда не используйте керамику, украшенную металлическим ободком или покрытую глазурью
Термостойкий пластик	да	Нельзя использовать для длительного приготовления в микроволновой печи
Термостойкое стекло	да	
Пластиковая пленка	да	Его нельзя использовать при приготовлении мяса или отбивных, так как перегрев может повредить пленку
Решетка для гриля	Нет	



СОВЕТЫ ПО ПРИГОТОВЛЕНИЮ

На результат приготовления могут повлиять следующие факторы:

Организация питания

Поместите более толстые части к краям формы, более тонкие части к центру и равномерно распределите. По возможности не пересекайтесь.

Продолжительность приготовления

Начните приготовление с короткого времени, оцените его по истечении времени и продлите его в соответствии с реальной потребностью. Чрезмерное приготовление может привести к задымлению и ожогам.

Равномерное приготовление пищи

Такие продукты, как курица, гамбургер или стейк, следует один раз перевернуть во время приготовления. В зависимости от типа продукта, если применимо, перемешайте его снаружи к центру блюда один или два раза во время приготовления.

Разрешить стояние

По истечении времени приготовления оставьте пищу в духовке на достаточное время, чтобы она завершила цикл приготовления и постепенно охладилась.

Готова ли еда

Цвет и твердость пищи помогают

определить, готова ли она, к ним относятся:

- Пар выходит из всех частей продукта, а не только из краев.
- Суставы птицы можно легко перемещать.
- Свинина или птица не имеют следов крови.
- Рыба непрозрачная и легко нарезается вилкой.

блюдо для обжаривания

При использовании формы для подрумянивания или саморазогревающегося контейнера всегда подкладывайте под них термостойкий изолятор, например, фарфоровую тарелку, чтобы предотвратить повреждение поворотного стола и вращающегося кольца.

Пластиковая упаковка для

микроволновой печи При приготовлении пищи с высоким содержанием жира не допускайте контакта полиэтиленовой пленки с пищей, так как она может расплавиться.

Пластиковая посуда для

микроволновой печи Некоторая пластиковая посуда, безопасная для использования в микроволновой печи, может не подходить для приготовления продуктов с высоким содержанием жира и сахара. Также нельзя превышать время предварительного разогрева, указанное в инструкции по эксплуатации посуды.



ОБСЛУЖИВАНИЕ

ОБСЛУЖИВАНИЕ

Прежде чем обращаться за услугами, проверьте следующее.

1. Налейте одну чашку воды (около 150 мл) в стеклянную мерку в духовке и плотно закройте дверцу. Лампа духовки должна погаснуть, если дверца закрыта должным образом. Дать духовке поработать 1 мин.
2. Горит ли лампа духовки?
3. Вентилятор охлаждения работает? (Закройте ладонью задние вентиляционные отверстия.)
4. Вращается ли поворотный стол? (Поворотный стол может вращаться по часовой стрелке или против часовой стрелки. Это вполне нормально.)
5. Горячая ли вода внутри духовки? Если «НЕТ» является ответом на любой из вышеперечисленных

вопросов, проверьте розетку и предохранитель в коробке счетчика. Если и розетка, и предохранитель исправны, **ОБРАЩАЙТЕСЬ В БЛИЖАЙШИЙ УТВЕРЖДЕННЫЙ СЕРВИСНЫЙ ЦЕНТР.**

ОБСЛУЖИВАНИЕ ГАРАНТИЙ

Внимание: МИКРОВОЛНОВОЕ ИЗЛУЧЕНИЕ

1. После отключения высоковольтный конденсатор остается заряженным; Замкните отрицательную клемму высоковольтного конденсатора на корпус духовки (используйте отвертку), чтобы разрядить ее перед касанием.
2. Во время обслуживания нижеуказанные части должны быть удалены и обеспечить

доступ к потенциалам выше 250 В относительно земли.

- Магнетрон
- Трансформатор высокого напряжения
- Высоковольтный конденсатор
- Высоковольтный диод
- Предохранитель высокого напряжения

3. Следующие условия могут привести к чрезмерному воздействию микроволн во время обслуживания.
 - Неправильная установка магнетрона,
 - Неправильное согласование дверного замка, дверной петли и двери,
 - Неправильная установка опоры переключателя,
 - Дверца, уплотнение дверцы или корпус повреждены.



ТЕХНИЧЕСКИЕ ХАРАКТЕРИСТИКИ

- Емкость 20 литров и мощность 700 Вт с механическим управлением.
- Передняя панель из нержавеющей стали с прозрачным смотровым окном.
- Легко моющееся отделение для приготовления пищи из каменной эмали с задним корпусом, покрытым порошковым покрытием.
- Хромированный Поворотный Регулятор мощности микроволновой печи с 5 уровнями, включая функцию размораживания.
- Встроенная дверная ручка для легкого открывания отделения для приготовления пищи.
- Поворотный механический таймер с максимальной настройкой на 35 минут (хромированный)
- Со Стеклопанной Поворотной Пластиной Диаметр 25,5 см.
- Яркое белое светодиодное освещение внутреннего отсека для экономии энергии.
- Колокольчик уведомления для объявления окончания каждого цикла приготовления.
- Сверхпрочный шнур переменного тока длиной 1,0 м с формованной вилкой переменного тока для дополнительной безопасности и удобства.
- Размеры: 45,5 x 26,1 x 35,1 см.
- Вес: 10,4 кг.



ПРАВИЛЬНАЯ УТИЛИЗАЦИЯ ЭТОГО ПРОДУКТА



Эта маркировка указывает на то, что данный продукт нельзя утилизировать вместе с другими бытовыми отходами на всей территории ЕС. Чтобы предотвратить возможный вред окружающей среде или здоровью человека от неконтролируемой утилизации отходов, ответственно относитесь к их переработке,

чтобы способствовать устойчивому повторному использованию материальных ресурсов. Чтобы вернуть бывшее в употреблении устройство, воспользуйтесь системами возврата и сбора или обратитесь к продавцу, у которого было приобретено изделие. Они могут принять этот продукт для экологически безопасной переработки.



ČO JE V KRABICI?

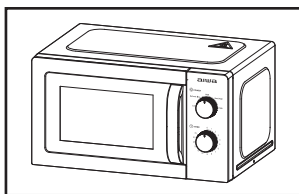

1 Mikrovlnka

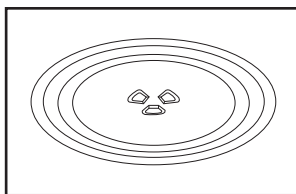

2 Sklenený tanier gramofónu

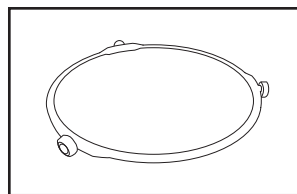

3 Otočný krúžok + spojka

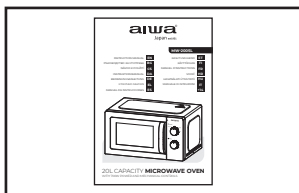

4 Návod na použitie

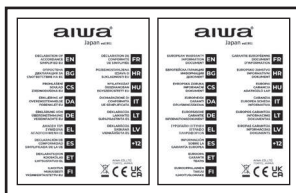

5 Vyhlásenie o zhode, Záručný list



DÔLEŽITÉ BEZPEČNOSTNÉ POKYNY

UPOZORNENIE: Ak sú poškodené dvierka alebo tesnenie dvierok, rúra sa nesmie prevádzkovať, kým ju neopraví vyškolená osoba.

UPOZORNENIE: Pre kohokoľvek je zahrnutá ochrana inej osoby, ktorá je povolená prevádzkovať servis alebo opravu, ktorá zahŕňa celkovú ochranu, ktorá poskytuje predím mikrovlnnú energiu.

VAROVANIE: Kvapaliny alebo iné potraviny, ktoré nechcete ohrievať v uzavretých nádobách, pretože môžu explodovať.

1. Používajte iba riad, ktorý je vhodný na použitie v mikrovlnných rúrach.
2. Počas mikrovlnného varenia nie sú povolené kovové nádoby na potraviny a nápoje.
3. Pri ohrievaní jedla v plastových alebo papierových nádobách sledujte rúru kvôli možnosti vznietenia.
4. Mikrovlnná rúra je určená na ohrev jedál a nápojov. Sušenie jedla alebo oblečenia

a zahrievanie ohrievacích podložiek, papúč, špongií, vlhkej handričky a podobne môže viesť k riziku poranenia, vznietenia alebo požiaru.

5. Ak spozorujete dym, vypnite alebo odpojte spotrebič a nechajte dvierka zatvorené, aby ste udusili prípadné plamene. Mikrovlnný ohrev nápojov môže viesť k oneskorenému erupčnému varu, preto pri manipulácii s nádobou buďte opatrní.
6. Obsah dojčenských fliaš a pohárov s detskou výživou je potrebné premiešať alebo pretrepať a pred konzumáciou skontrolovať teplotu, aby sa predišlo popáleniu.
7. Vajcia v škrupine a celé natvrdo uvarené vajcia sa nesmú ohrievať v mikrovlnných rúrach, pretože môžu explodovať, a to aj po ukončení mikrovlnného ohrevu.
8. Neudržiavanie rúry v čistom stave môže viesť k poškodeniu povrchu,

čo môže nepriaznivo ovplyvniť životnosť spotrebiča a prípadne viesť k nebezpečnej situácii.

9. Spotrebič nesmie byť umiestnený v skrinke.
10. Pri vyberaní nádob zo spotrebiča dávajte pozor, aby ste neposunuli otočný tanier.
11. Spotrebič sa nesmie čistiť parným čističom.
12. Spotrebič nesmie byť inštalovaný 900 mm nad podlahou alebo vyššie. Minimálna výška potrebného voľného priestoru nad horným povrchom rúry: 100 mm.

Upozornenie: Keď je spotrebič prevádzkovaný v kombinovanom režime, deti by mali rúru používať iba pod dohľadom dospeléj osoby z dôvodu vznikajúcich teplôt.



POZOR HORÚCI POVRCH

13. Ak je napájací kábel poškodený, musí ho vymeniť výrobca alebo jeho servisný zástupca alebo podobne kvalifikovaná osoba, aby sa predišlo nebezpečenstvu.
14. Tento spotrebič môžu používať deti vo veku od 8 rokov a staršie a osoby so zníženými fyzickými, zmyslovými alebo duševnými schopnosťami alebo nedostatkom skúseností a znalostí, ak sú pod dohľadom alebo sú poučené o používaní spotrebiča bezpečným

spôsobom a rozumejú súvisiace nebezpečenstvá.

15. Deti sa so spotrebičom nesmú hrať.
16. Čistenie a užívateľskú údržbu nesmú vykonávať deti bez dozoru.
17. Po použití nevkładajte priamo studenú vodu do sklenenej platne. Je potrebné umiestniť sklenenú dosku najmenej na 20 minút a potom ju vložiť do vody, aby nedošlo k prasknutiu.
18. **Spotrebič triedy B skupiny 2**
Zariadenia ISM skupiny 2: skupina 2 obsahuje všetky zariadenia ISM, v ktorých sa zámerne generuje a/alebo používa rádiový frekvenčná energia vo forme elektromagnetického žiarenia na úpravu materiálu, a zariadenia na EDM a oblúkové zváranie. Zariadenie triedy B je zariadenie vhodné na použitie v domácnostiach a v zariadeniach priamo pripojených k nízkonapätovej napájacej sieti, ktorá zásobuje budovy používané na domáce účely.

19. Tento produkt vnútorný svetelný zdroj LED svetlo na < 60lm.
20. Aby bol výrobok v súlade s normou EN 61000-3-11, musí byť pripojený iba k napájaniu impedancie systému: " $Z_{sys} = 0,40089$ ohmov alebo menej. Pred pripojením produktu k verejnej elektrickej sieti sa obráťte na miestny orgán napájania, aby ste sa uistili, že energetická sieť spĺňa vyššie uvedené požiadavky.



INŠTALÁCIA

1. Vyberte všetky obaly. Ak je na rúre ochranný film, pred použitím ho odtrhnite. Starostlivo skontrolujte, či nedošlo k poškodeniu. Ak existuje, ihneď informujte predajcu alebo zašlite do servisného strediska výrobcu.
2. Mikrovlnné rúry musia byť umiestnené v suchom a nekorozívnom prostredí, chránené pred teplom a vlhkosťou, ako je plynový horák alebo nádrž na vodu.
3. Aby sa zabezpečilo dostatočné vetranie, vzdialenosť zadnej časti mikrovlnky od steny by mala byť aspoň 10 cm, strana k stene by mala byť aspoň 5 cm, voľná vzdialenosť nad hornou plochou aspoň 20 cm, vzdialenosť mikrovlnky od zeme by mala byť aspoň 85 cm.
4. Rúra musí byť umiestnená tak, aby bola ďaleko od TV, rádia alebo antény,

pretože môže dochádzať k rušeniu obrazu alebo hluku. Vzdialenosť by mala byť väčšia ako 5 m.

5. Spotrebič musí byť umiestnený tak, aby bola zástrčka prístupná a musí zabezpečiť dobré uzemnenie v prípade úniku, môže sa vytvoriť uzemňovacia slučka, aby sa zabránilo úrazu elektrickým prúdom.
6. Mikrovlnná rúra musí byť prevádzkovaná so zatvorenými dvierkami.
7. Mikrovlnná rúra nesmie byť umiestnená v skrinke. Mikrovlnná rúra

je určená na používanie ako voľne stojaca.

8. Keďže na vnútornom priestore rúry alebo na vykurovacom telese zostali zvyšky z výroby alebo oleja, zvyčajne bude cítiť zápach, dokonca aj mierny dym. Je to normálny prípad a po viacnásobnom použití by sa to nestalo, dvierka alebo okno nechajte otvorené. zabezpečiť dobré vetranie. Preto sa dôrazne odporúča umiestniť do dutiny šálku vody, nastaviť na vysoký výkon a niekoľkokrát spustiť.



ČISTENIE

STAROSTLIVOSŤ O MIKROVLNNÚ RÚRU



POZOR

Rúru by ste mali pravidelne čistiť a odstraňovať všetky zvyšky jedla.



POZOR

- a. Pred čistením vyťahnite napájací kábel zo sieťovej zásuvky. Po ochladení produktov. Pri čistení neponárajte spotrebič do vody alebo iných tekutín.
- b. Neudržiavanie rúry v čistom stave môže viesť k poškodeniu povrchu, čo môže nepriaznivo ovplyvniť životnosť spotrebiča a prípadne viesť k nebezpečnej situácii.
- c. Na čistenie žiadnej časti spotrebiča nikdy nepoužívajte tvrdý čistiaci prostriedok, benzín, brúsny prášok alebo kovovú kefu.
- d. Neodstraňujte kryt vlnovodu.
- e. Keď bola mikrovlnná rúra používaná dlhší čas, môžu sa v rúre vyskytovať zvláštne pachy, ktorých sa môžete zbaviť nasledujúcimi 3 spôsobmi:
 - 1) Vložte niekoľko plátkov citróna do šálky a potom zohrievajte pri vysokom Micro Power 2-3 minúty.
 - 2) Vložte šálku červeného čaju do rúry a potom ho zohrejte vysokým mikro výkonom.

- 3) Vložte trochu pomarančovej kôry do rúry a potom ich zohrejte pri vysokom Micro Power na 1 minútu.
- f. Keď sa výrobok nepoužíva, mal by byť umiestnený na skúšaných a čo najlepšie vetraných miestach.



POZOR

Podrobnosti o čistení povrchov, ktoré sú v kontakte s potravinami:

Po použití utrite kryt vlnovodu vlhkou handričkou a potom suchou handričkou, aby ste odstránili všetky striekance jedla a mastnotu. Nahromadená mastnota sa môže prehriať a začať dymiť alebo sa vznietiť.

TIPS FOR CLEANING

Podrobnosti o čistení tesnení dverí, dutín a príslušných častí:

Exteriér: Utrite kryt navlhčenou mäkkou handričkou.

Dvere: Pomocou navlhčenej mäkkej handričky utrite dočista dvere a okno. Utrite tesnenie dvierok a príslušné časti, aby ste odstránili akékoľvek rozliatie alebo postriekanie.

Ovládací panel utrite mierne navlhčenou mäkkou handričkou.

Vnútorné steny:

Vnútorné povrchy utrite navlhčenou mäkkou handričkou. Utrite dočista kryt vlnovodu, aby ste odstránili postriekané jedlo.

Otočný tanier / Otočný krúžok / Os otáčania:

Umyte jemnou mydlovou vodou. Opláchnite čistou vodou a nechajte dôkladne vyschnúť.

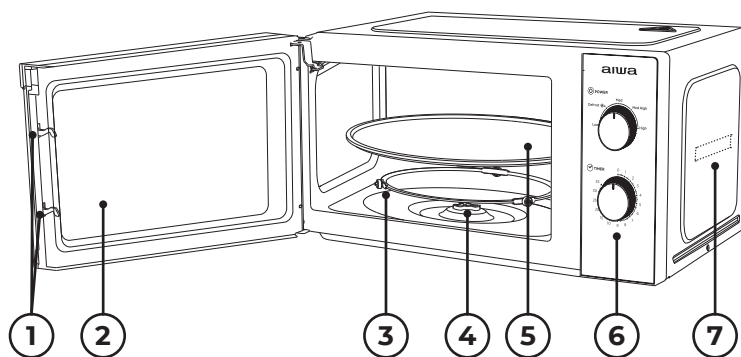
**NÁVOD K VÝROBKU**

- 1) Zámok dvierok:** Dvere mikrovlnnej rúry musia byť správne zatvorené, aby fungovali.
- 2) Okno prezerania:** Umožňuje používateľovi vidieť stav varenia.
- 3) Otočný krúžok:** Sklenený otočný tanier sedí na kolieskach; podopiera otočný tanier a pomáha mu vyrovnať sa pri otáčaní.
- 4) Rotačná os:** Sklenený otočný tanier sedí na osi; motor pod ním poháňa otočný tanier do otáčania.
- 5) Otočný tanier:** Jedlo sedí na otočnom tanieri, jeho otáčanie počas prevádzky napomáha rovnomernému vareniu jedla.

**POZOR**

- Najprv umiestnite otočný krúžok.
- Nasadte otočný tanier na os otáčania a uistite sa, že je správne zaradený.

6) Ovládací panel: Podrobnosti nájdete nižšie (ovládací panel sa môže zmeniť bez predchádzajúceho upozornenia).

7) Kryt vlnovodu: Nachádza sa vo vnútri mikrovlnnej rúry, vedľa steny ovládacieho panela.

**POZOR**

Nikdy neodstraňujte kryt vlnovodu.



OBSLUHA OVLÁDACIEHO PANELU

aiwa

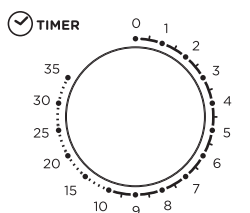
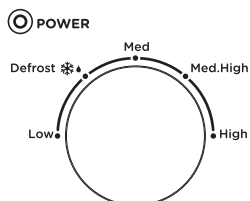

Varenie s vysokým ohňom

Mlieko 250g ≈ 1'30"
 Instantné rezance 100g ≈ 6'00"
 Chlieb 100g ≈ 0'20"
 Varené rebierka na pare 600g ≈ 12'00"
 Horúca ryža 200g ≈ 3'00"
 Pizza 400g ≈ 3'00"

1. NASTAVENIE HODÍN

Maximálne nastavenie je 35 minút, na konci je vyzváňací tón a gombík sa vráti do polohy "0".

2. MIKROVLNNÁ FUNKCIA

Číslo	Palebná sila	Pomer mikrovlnného výstupu
1	Nízky	17% výkon
2	Odmrazovanie	30% výkon
3	Stredné	55% výkon
4	S. Vysoká	80% výkon
5	Vysoký	100% výkon

Nižšie sú uvedené niektoré rady týkajúce sa času rozmrazovania potravín:

Číslo	Hmotnosť (g)	Čas rozmrazovania
1	200g	Asi 4 minúty
2	400g	Asi 8 minút
3	600g	Asi 12 minút



OPERÁCIA

- Prípojte kábel
 - Pred pripojením kábla skontrolujte, či je časovač nastavený do polohy "0".
 - Neblokujte vetranie.
- Položte jedlo na sklenený gramofón a zatvorte dvierka
 - Potraviny musia byť obsiahnuté v riade.
 - Mikrovlnnú rúru neprevádzkujte bez náplne, inak by došlo k poškodeniu mikrovlnnej rúry.
- Vyberte požadovanú úroveň výkonu.
- Po nastavení požadovaného času sa začne varenie. Ak je potrebné pozastavenie na polceste, stačí kedykoľvek otvoriť dvie a zavrieť ich, aby sa obnovila prevádzka.
- Keď vyprší čas a varenie skončí, Mikrovlnná rúra vytvorí zvonček, vnútorná lampa sa tiež automaticky vypne. Ak je jedlo odstránené pred vypršaním časového limitu, uistite sa, že ste časovač nastavili späť do polohy "0", čím sa zabráni tomu, aby Mikrovlnná rúra pracovala v prázdnej náplni.
- Pri vyberaní vareného jedla z rúry sa odporúča nosiť rukavice a dávajte pozor nedotýkať sa tepelného prvku na vrchu dutiny.

**UPOZORNENIE**

Ohrievanie jedla rýchlo, zvyčajne iba 2 až 3 minúty, ovládajte prosím za 5 minút. Venujte pozornosť stavu varenia jedla kedykoľvek a upravte ho podľa vašich chuťových preferencií. Zabráňte prehriatiu.

Pri zahrievaní kaše, congee, by sa mal najprv rovnomerne premiešať a potom pokrytý plastovou fóliou (nechajte rohy na vetranie) alebo s perforovaným ohrevom veka. V polovici času rozmrazovania otvorte dvierka, aby ste potraviny otočili, aby bol efekt rozmrazovania rovnomernejší.

**USMERNENIE RIADU**

V závislosti od spôsobu varenia je potrebné zvoliť bezpečnú a vhodnú nádobu. Ak nie je správne zvolený, ovplyvní to nielen efekt

varenia, ale spôsobí aj poškodenie nádoby alebo mikrovlnnej rúry. Použitie nájdete v nasledujúcej tabuľke:

Materiál kontajnera	Mikrovlnná rúra	Poznámka
Tepelne odolná keramika	Áno	Nikdy nepoužívajte keramiku, ktorá je ozdobená kovovým lemom alebo glazovaná
Tepelne odolný plast	Áno	Nemožno použiť na dlhodobé varenie v mikrovlnnej rúre
Tepelne odolné sklo	Áno	
Plastová fólia	Áno	Nemal by sa používať pri varení mäsa alebo kotletiek, pretože prílišná teplota môže poškodiť fóliu
Grilovací rošt	Nie	

**TIPY NA VARENIE**

Nasledujúce faktory môžu ovplyvniť výsledok varenia:

Usporiadanie jedla

Umiestnite hrubšie miesta smerom von z misky, tenšiu časť smerom k stredu a rovnomerne rozotrite. Ak je to možné, neprekrývajte sa.

Dĺžka času varenia

Začnite varenie s krátkym nastavením času, po uplynutí času ho vyhodnotte a predĺžte podľa skutočnej potreby. Prevarenie môže spôsobiť dym a popáleniny.

Varenie jedla rovnomerne

Jedlo, ako je kura, hamburger alebo steak, by ste mali počas varenia raz obrátiť.

V závislosti od typu jedla, ak je to vhodné, počas varenia ho raz alebo dvakrát premiešajte zvonku do stredu riadu.

Nechajte stáť

Po uplynutí času varenia nechajte jedlo v rúre dostatočne dlho, aby mohol dokončiť cyklus varenia a postupne ho ochladzovať.

Či je jedlo hotové

Farba a tvrdosť jedla pomáhajú určiť, či je hotové, medzi ne patria:

- Para vychádza zo všetkých častí jedla, nielen z okraja.
- Kĺby hydiny sa dajú ľahko pohybovať.
- Bravčové alebo hydinové mäso nevykazuje žiadne známky krvi.
- Ryba je nepriehľadná a dá sa ľahko nakrájať vidličkou.

Zhnednutá miska

Keď používate nádobu na hneďnutie alebo samoohrievaciu nádobu, vždy pod ňu umiestnite tepelne odolný izolátor, napríklad porcelánový tanier, aby ste predišli poškodeniu otočného taniera a otočného prstenca.

Plastový obal vhodný do mikrovlnnej rúry

Pri varení jedla s vysokým obsahom tuku nedovoľte, aby sa plastový obal dostal do kontaktu s jedlom, pretože by sa mohol roztopiť.

Plastový riad vhodný do mikrovlnnej rúry

Niektoré plastové nádoby vhodné do mikrovlnnej rúry nemusia byť vhodné na varenie jedál s vysokým obsahom tuku a cukru. Taktiež nesmie byť prekročený čas predohrevu uvedený v návode na obsluhu riadu.



ÚDRŽBA

SERVIS

Pred zavolaním do servisu skontrolujte nasledovné.

1. Vložte jednu šálku vody (približne 150 ml) do sklenenej odmerky do rúry a pevne zatvorte dvierka. Osvetlenie rúry by malo zhasnúť, ak sú dvierka správne zatvorené. Rúru necháme pracovať 1 min.
2. Svieta lampa v rúre?
3. Funguje chladiaci ventilátor? (Položte ruku na zadné vetracie otvory.)
4. Otáča sa otočný tanier? (Otočný tanier sa môže otáčať v smere alebo proti smeru hodinových ručičiek. Je to celkom normálne.)
5. Je voda vo vnútri rúry horúca? Ak je odpoveďou na niektorú z vyššie uvedených otázok „NIE“, skontrolujte zásuvku a poistku v skrinke s elektromerom.
Ak zásuvka aj poistka fungujú správne, KONTAKTUJTE NAJBLIŽŠIE SCHVÁLENÉ SERVISNÉ STREDISKO.

SERVIS ZABEZPEČENÍ

Pozor: MIKROVLNNÉ ŽIARENIE

1. Vysokonapäťový kondenzátor zostáva po odpojení nabitý; Pred dotykom skratujte záporný vývod vysokonapäťového kondenzátora k šasi rúry (použite skrutkovač), aby sa vybil.
2. Počas servisu nižšie uvedené diely môžu byť odstránené a poskytnúť prístup k potenciálu nad 250 V k zemi.
 - Magnetrón
 - Vysokonapäťový transformátor
 - Vysokonapäťový kondenzátor
 - Vysokonapäťová dióda
 - Vysokonapäťová poistka
3. Nasledujúce podmienky môžu spôsobiť nadmerné vystavenie sa mikrovlnnej rúre počas servisu.
 - Nesprávna montáž magnetrónu,
 - Nesprávne prispôsobenie blokovania dverí, závesu dverí a dverí,
 - Nesprávna montáž držiaka spínača;
 - Dvere, tesnenie dverí alebo kryt boli poškodené.



TECHNICKÉ ŠPECIFIKÁCIE

SK

- Kapacita 20 L a výkon 700 W s mechanickým ovládaním.
- Predný Panel z nehrdzavejúcej ocele s priehľadným priehľadným oknom.
- Ľahko čistiteľný kamenný smaltovaný priestor na varenie so zadným krytom s práškovou farbou.
- Chromovaný Rotačný mikrovlnný regulátor výkonu s 5 úrovňami vrátane funkcie odmrazovania.
- Vstavaná kľučka dverí pre ľahké otváranie priestoru na varenie.
- Rotačný mechanický časovač s maximálnym nastavením 35 minút(chrómovaný)
- So sklenenou gramofónovou doskou s priemerom 25,5 cm.
- Jasné biele osvetlenie vnútorného priestoru LED pre úsporu energie.
- Oznamovací zvonček na oznámenie konca každého cyklu varenia.
- Heavy Duty 1,0 m AC-kábel s lisovaným AC-Plug pre väčšiu bezpečnosť a pohodlie.
- Rozmery: 45,5 x 26,1 x 35,1 cm.
- Hmotnosť: 10,4 kilogram.



SPRÁVNÁ LIKVIDÁCIA TOHTO PRODUKTU



Toto označenie znamená, že tento výrobok by sa nemal likvidovať spolu s ostatným domovým odpadom v celej EÚ. Aby ste predišli možnému poškodeniu životného prostredia alebo ľudského zdravia v dôsledku nekontrolovanej likvidácie odpadu, recyklujte

ho zodpovedne, aby ste podporili udržateľné opätovné využitie materiálových zdrojov. Ak chcete vrátiť použité zariadenie, použite systém vrátenia a zberu alebo kontaktujte predajcu, u ktorého ste výrobok zakúpili. Môžu vziať tento výrobok na ekologickú bezpečnú recykláciu.



KAJ JE V ŠKATLI?

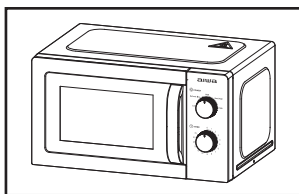

1 Mikrovalovna pečica

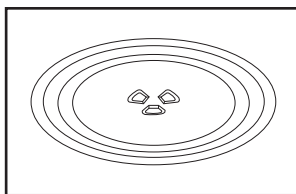

2 Steklena vrtljiva plošča

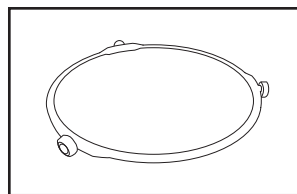

3 Obroč gramofona + spojka

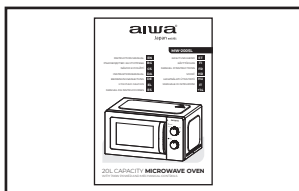

4 Navodila

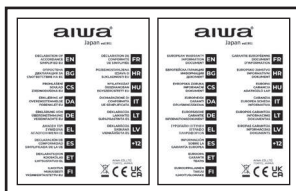

5 Izjava o skladnosti, garancijski list



POMEMBNI ZAŠČITNI UKREPKI

OPOZORILO: Če so vrata ali tesnila vrat poškodovana, pečice ne smete uporabljati, dokler je ne popravi usposobljena oseba.

OPOZORILO: Za vsakogar, razen za usposobljeno osebo, je nevarno izvajanje kakršnega koli servisa ali popravila, ki vključuje odstranitev kakršnega koli pokrova, ki zagotavlja zaščito pred izpostavljenostjo mikrovalovni energiji.

OPOZORILO: Tekočin ali drugih živil ne smete segrevati v zaprtih posodah, ker lahko eksplodirajo.

1. Uporabljajte samo posodo, ki je primerna za uporabo v mikrovalovni pečici.
2. Kovinske posode za hrano in pijačo med kuhanjem v mikrovalovni pečici niso dovoljene.
3. Pri segrevanju hrane v plastičnih ali papirnatih posodah pazite na pečico zaradi možnosti vžiga.

4. Mikrovalovna pečica je namenjena segrevanju hrane in pijače. Sušenje hrane ali oblačil ter segrevanje grelnih blazinic, copat, gobic, vlažne krpe in podobnega lahko povzroči nevarnost poškodb, vžiga ali požara.

5. Če opazite dim, izklopite ali izvlecite aparat in pustite vrata zaprta, da zadušite kakršen koli plamen. Mikrovalovno ogrevanje pijač lahko povzroči zapoznelo eruptivno vrenje, zato morate biti pri rokovanju s posodo previdni.

6. Vsebino stekleničk za hranjenje in kozarčkov za otroško hrano je treba premešati ali pretresti in pred zaužitjem preveriti temperaturo, da se izognemo opeklinam.

7. Jajca v lupini in cela trdo kuhana jajca se ne smejo segrevati v mikrovalovni pečici, saj lahko eksplodirajo, tudi po tem, ko je mikrovalovno segrevanje končano.

8. Če pečice ne vzdržujete v čistem stanju, lahko pride do poslabšanja površine, kar lahko negativno vpliva na življenjsko dobo aparata in lahko povzroči nevarno situacijo.
9. Aparata ne smete postaviti v omaro.
10. Pri odstranjevanju posod iz aparata pazite, da ne premaknete vrtljivega krožnika.
11. Aparata ne čistite s parnim čistilnikom.
12. Naprava ne sme biti nameščena enako ali višje od 900 mm nad tlemi. Najmanjša potrebna višina prostega prostora nad zgornjo površino pečice: 100 mm.
Opozorilo: Ko naprava deluje v kombiniranem načinu, naj otroci zaradi nastalih temperatur pečico uporabljajo samo pod nadzorom odraslih.



POZOR: VROČA POVRŠINA

13. Če je napajalni kabel poškodovan, ga mora zamenjati proizvajalec ali njegov serviser ali podobno usposobljena oseba, da se izognete nevarnosti.
14. To napravo lahko uporabljajo otroci, stari od 8 let in več, ter osebe z zmanjšanimi fizičnimi, senzoričnimi ali duševnimi sposobnostmi ali s pomanjkanjem izkušenj in znanja, če so bili pod nadzorom ali poučeni o varni uporabi naprave in razumejo nevarnosti.
15. Otroci se ne smejo igrati z napravo.

16. Otroci ne smejo izvajati čiščenja in uporabniškega vzdrževanja brez nadzora.
17. Po uporabi ne dajajte hladne vode neposredno v stekleno ploščo. Stekleno ploščo mora postaviti vsaj 20 minut, nato pa jo dati v vodo, da se prepreči razpokanje.

18. Aparat skupine 2 razreda B

2. skupina ISM oprema: skupina 2 vsebuje vso opremo ISM, v kateri se radiofrekvenčna energija namerno generira in/ali uporablja v obliki elektromagnetnega sevanja za obdelavo materiala, ter opremo za EDM in obločno varjenje.

Oprema razreda B je oprema, primerna za uporabo v domačih obratih in v obratih, ki so neposredno priključeni na nizkonapetostno napajalno omrežje, ki oskrbuje zgradbe, ki se uporabljajo za domače namene.

19. Ta izdelek notranji vir svetlobe LED luč na < 60lm.
20. Za skladnost z EN 61000-3-11 mora biti izdelek priključen samo na napajanje impedance sistema: $|Z_{Zis}| = 0,40089$ ohmov ali manj. Preden izdelek priključite na javno električno omrežje, se posvetujte s svojim lokalnim organom za oskrbo z električno energijo, da zagotovite, da električno omrežje izpolnjuje zgoraj navedene zahteve.



NAMESTITEV

1. Odstranite vso embalažo. Če je nad pečico varna folija, jo pred uporabo odtrgajte. Previdno preverite morebitne poškodbe. Če obstaja, nemudoma obvestite prodajalca ali pošljite servisni center proizvajalca.
2. Mikrovalovne pečice morajo biti nameščene v suhih in nekorozivnih okoljih, zaščitnih pred toploto in vlago, kot je plinski gorilnik ali rezervoar za vodo.
3. Za zagotovitev zadostnega prezračevanja mora biti razdalja zadnje strani mikrovalovne pečice do stene najmanj 10 cm, stran od stene mora biti najmanj 5 cm, prosta razdalja nad zgornjo površino najmanj 20 cm. razdalja mikrovalovne pečice do tal mora biti najmanj 85 cm.
4. Položaj pečice mora biti tak, da je daleč od TV-ja, radia ali antene, saj lahko pride do motenj slike ali hrupa. Razdalja naj bo večja od 5 m.

5. Naprava mora biti nameščena tako, da je vtič dostopen, in mora zagotoviti dobro ozemljitev v primeru puščanja, lahko nastane ozemljitvena zanka, da se prepreči električni udar.
6. Mikrovalovna pečica mora delovati z zaprtimi vrati.
7. Mikrovalovne pečice ne smete postaviti v omaro. Mikrovalovna pečica je namenjena samostojni uporabi.
8. Ker na votlini pečice ali grelnem elementu ostanejo proizvodni ostanki ali olje, običajno zavoha vonj, tudi rahel dim. To je normalen primer in se ne pojavi po večkratni uporabi, naj bodo vrata ali okna odprta, da zagotoviti dobro prezračevanje. Zato je močno priporočljivo, da v votlino postavite skodelico vode, nastavite na visoko moč in večkrat delujete.



ČIŠČENJE

NEGA MIKROVALOVNE PEČICE



POZOR

Pečico je treba redno čistiti in odstraniti morebitne usedline hrane.



OPOZORILO

- a. Pred čiščenjem izvalcite napajalni kabel iz vtičnice. Po hlajenju izdelkov. Med čiščenjem naprave ne potaplajte v vodo ali druge tekočine.
- b. Če pečice ne vzdržujete v čistem stanju, lahko pride do poslabšanja površine, kar lahko negativno vpliva na življenjsko dobo aparata in lahko povzroči nevarno situacijo.
- c. Za čiščenje katerega koli dela naprave nikoli ne uporabljajte trdega detergenta, bencina, abrazivnega prahu ali kovinske ščetke.
- d. Ne odstranjujte pokrova valovoda.
- e. Če mikrovalovno pečico uporabljate dlje časa, je v pečici morda nekaj čudnih vonjav. Znebite se jih lahko na tri načine:
 - 1) V skodelico dajte več rezin limone, nato segrevajte z visoko močjo mikro moči 2-3 minute.
 - 2) Skodelico rdečega čaja postavite v pečico, nato segrejte z visoko mikro močjo.
 - 3) V pečico dajte nekaj pomarančne lupine in jih nato 1 minuto segrejte z visoko močjo mikro moči.

- f. Kadar se izdelek ne uporablja, ga je treba čim bolj postaviti v preizkušena in prezračevana območja.



OPOZORILO

Podrobnosti o čiščenju površin v stiku s hrano:

Po uporabi obrišite pokrov valovoda z vlažno krpo, nato pa s suho krpo, da odstranite morebitne brizge hrane in maščobo. Nakopičena mast se lahko pregreje in začne povzročati dim ali vžigati.

NASVETI ZA ČIŠČENJE

Podrobnosti za čiščenje tesnil vrat, votlin in sosednjih delov:

Zunanost: ohišje obrišite z navlaženo mehko krpo.

Vrata: z navlaženo mehko krpo obrišite vrata in okna.

Obrišite tesnila vrat in sosednje dele, da odstranite morebitno razlitje ali škropljenje. Nadzorno ploščo obrišite z rahlo navlaženo mehko krpo.

Notranje stene:

Notranje površine obrišite z navlaženo mehko krpo.

Obrišite pokrov valovoda, da odstranite vso brizgano hrano.

Vrtljiva miza / rotacijski obroč / os vrtenja:

Umijte z blago milnico.

Izperite s čisto vodo in pustite, da se temeljito posuši.

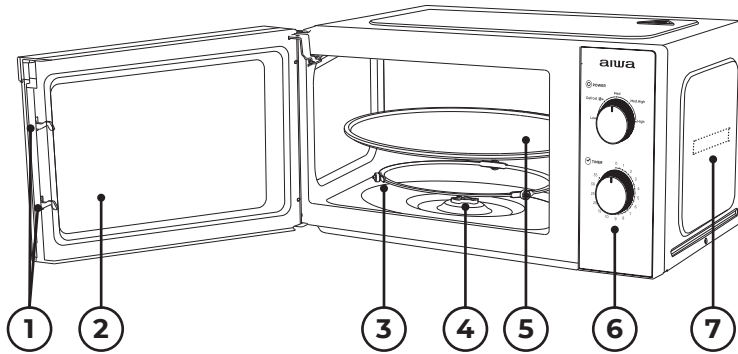

- 1) Zaklepanje vrat:** vrata mikrovalovne pečice morajo biti pravilno zaprta, da lahko delujejo.
- 2) Okno za ogled:** uporabniku omogoči ogled stanja kuhanja.
- 3) Vrtljiv obroč:** Steklena vrtljiva plošča sedi na kolesih; podpira gramofon in mu pomaga pri ravnotežju pri vrtenju.
- 4) Vrtljiva os:** steklena vrtljiva plošča sedi na osi; motor pod njim poganja gramofon, da se vrti.
- 5) Gramofon:** hrana sedi na vrtljivi plošči, njeno vrtenje med delovanjem pomaga pri enakomernem kuhanju hrane.

POZOR

- Najprej postavite vrtljivi obroč.

- Namestite gramofon na vrtljivo os in se prepričajte, da je pravilno nastavljen.

6) Nadzorna plošča: Glejte podrobnosti spodaj (nadzorna plošča se lahko spremeni brez predhodnega obvestila)

7) Pokrov valovoda: je znotraj mikrovalovne pečice, poleg stene nadzorne plošče.

OPOZORILO

Nikoli ne odstranite pokrova valovoda.



DELOVANJE NADZORNE PLOŠČE

aiwa

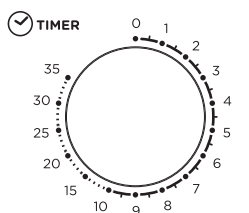
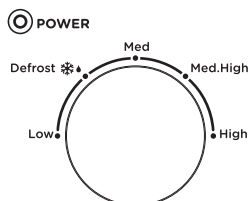

Kuhanje z visokim ognjem

Mleko 250g ≈ 1'30"
Instant rezanci 100g ≈ 6'00"
Kruh 100g ≈ 0'20"
Parjeni rezervni deli 600g ≈ 12'00"
Vroč riž 200g ≈ 3'00"
Pizza 400g ≈ 3'00"

1. NASTAVITEV URE

Največja nastavitev je 35 minut, na koncu je melodija zvonjenja in gumb se vrne v položaj "0".

2. MIKROVALOVNA FUNKCIJA

Številka	Ognjena moč	Mikrovalovna izhodno razmerje
1	Nizka	17% izhodna moč
2	Odmrzovanje	30% izhodna moč
3	Srednje	55% izhodna moč
4	S. Visoka	80% izhodna moč
5	Visoka	100% izhodna moč

Spodaj je nekaj nasvetov o času odmrzovanja hrane:

Številka	Teža (g)	Čas odmrzovanja
1	200g	Približno 4 minute
2	400g	Približno 8 minut
3	600g	Približno 12 minut



DELOVANJE

- 1) Priključite kabel
 - Preden priključite kabel, se prepričajte, da je časovnik nastavljen na položaj "0".
 - Ne blokirajte prezračevanja.
- 2) Hrano položite na stekleni gramofon in zaprite vrata
 - Hrana mora biti v pripomočku.
 - Mikrovalovne pečice ne uporabljajte brez obremenitve, sicer lahko poškodujete mikrovalovno pečico.
- 3) Izberite zeleno raven moči.
- 4) Ko je nastavljen zeleni čas, se kuhanje začne. Če je potreben premor na sredini, preprosto kadar koli odprite vrata in jih zaprite, da nadaljujete z delovanjem.
- 5) Ko se čas izteče in kuhanje konča, mikrovalovna pečica ustvari zvonec, notranja svetilka se tudi samodejno izklopi. Če hrano odstranite pred iztekom časa, nastavite časovnik nazaj v položaj "0", s čimer preprečite delovanje mikrovalovne pečice v prazni obremenitvi.
- 6) Pri odstranjevanju kuhane hrane iz pečice je priporočljivo nositi rokavice in bodite previdni, ne dotikajte se toplotnega elementa na vrhu votline.

**POZOR**

Ogrevanje hrane hitro, na splošno le 2 do 3 minute, prosim nadzor v 5 minutah. Kadar koli bodite pozorni na stanje kuhanja hrane in ga prilagodite svojim okusnim željam. Izogibajte se pregrevanju. Pri segrevanju kašo,

congee, je treba najprej mešamo enakomerno, nato pa prekrita s plastično folijo (pustite koticke za prezračevanje) ali s perforiranim pokrovom ogrevanje.

Na sredini do časa odmrzovanja odprite vrata, da hrano obrnete, tako da bo učinek odtaljevanja bolj enakomeren.

**NAVODILA ZA PRIPOMOČKE**

Glede na način kuhanja je treba izbrati varno in primerno posodo. Če ni pravilno izbran, ne bo vplival samo na učinek

kuhanja, temveč bo povzročil tudi poškodbe posode ali mikrovalovne pečice. Za uporabo glejte spodnjo tabelo:

Material posode	Mikrovalovna pečica	Opombe
Toplotno odporna keramika	Da	Nikoli ne uporabljajte keramike, ki je okrašena s kovinskim robom ali glazirana
Toplotno odporna plastika	Da	Ni mogoče uporabiti za dolgotrajno kuhanje v mikrovalovni pečici
Toplotno odporno steklo	Da	
Plastični film	Da	Ne uporabljajte ga pri kuhanju mesa ali kotleto, saj lahko previsoka temperatura poškoduje film
Stojalo za žar	Št	

**NASVETI ZA KUHANJE**

Na rezultat kuhanja lahko vplivajo naslednji dejavniki:

Aranžma za hrano

Debelejše dele položite proti zunanji strani posode, tanjši del proti sredini in enakomerno razporedite. Če je mogoče, se ne prekrivajte.

Dolžina časa kuhanja

Začnite kuhati s krajšo nastavitvijo časa, ocenite jo po preteku in podaljšajte glede na dejansko potrebo. Prekomerno kuhanje lahko povzroči dim in opeklino.

Enakomerno kuhanje hrane

Živila, kot so piščanec, hamburger ali

zrezek, je treba med kuhanjem enkrat obrniti.
Ovisno od vrste hrane, če je primerno, jo med kuhanjem enkrat ali dvakrat premešajte od zunaj proti sredini posode.

Pustite stati čas

Po izteku časa kuhanja pustite hrano v pečici za zadosten čas, da lahko zaključni cikl kuhanja in se postopoma ohladi.

Ali je hrana pripravljena

Barva in trdota hrane pomagata ugotoviti, ali je pripravljena, med drugim:

- Para izhaja iz vseh delov hrane, ne samo iz roba.
- Zglobi perutnine se lahko enostavno premikajo.
- Svinjina ali perutnina ne kaže znakov krvi.
- Ribe so neprozorne in jih je mogoče enostavno razrezati z vilicami.

Jed za porjavitev

Ko uporabljate posodo za porjavitev ali samogrelno posodo, pod njo vedno postavite toplotno odporen izolator, kot je porcelanasta plošča, da preprečite poškodbe vrtljive plošče in vrtljivega obroča.

Plastični ovoj, varen za mikrovalovno pečico

Pri kuhanju hrane z visoko vsebnostjo maščob ne dovolite, da plastični ovoj pride v stik s hrano, saj se lahko stopi.

Plastična posoda, primerna za mikrovalovno pečico

Nekatere plastične posode, primerne za mikrovalovno pečico, morda niso primerne za kuhanje hrane z visoko vsebnostjo maščob in sladkorja. Prav tako ne smete prekoračiti časa predgrevanja, določenega v navodilih za uporabo posode.



VZDRŽEVANJE

SERVISIRANJE

Preden pokličete servis, preverite naslednje.

1. Nalijte eno skodelico vode (približno 150 ml) v stekleno mero v pečici in varno zaprite vrata. Lučka pečice mora ugasniti, če so vrata pravilno zaprta. Pečico pustimo delovati 1 min.
2. Ali lučka pečice sveti?
3. Ali ventilator za hlajenje deluje? (Roko položite na zadnje prezračevalne odprtine.)
4. Ali se gramofon vrti? (Gramofon se lahko vrti v smeri urinega kazalca ali v nasprotni smeri urinega kazalca. To je povsem normalno.)
5. Ali je voda v pečici vroča? Če je "NE" odgovor na katero koli od zgornjih vprašanj, preverite svojo stensko vtičnico in varovalko v ohišju merilnika. Če tako vtičnica kot varovalka delujeta pravilno, OBRATITE SE NA NAJBLEŽJI ODOBREN SERVIS.

SERVISIRANJE ZAŠČITNI NAČINI

Pozor: MIKROVALOVNO SEVANJE

1. Visokonapetostni kondenzator ostane napolnjen po odklopu; Skrajšajte negativni terminal H.V kondenzatorja na ohišje pečice (uporabite izvijač), da se izprazni, preden se dotaknete.
2. Med servisiranjem je mogoče odstraniti spodaj navedene dele in omogočiti dostop do potencialov nad 250 V na zemljo.
 - Magnetron
 - Visokonapetostni transformator
 - Visokonapetostni kondenzator
 - Visokonapetostna dioda
 - Visokonapetostna varovalka
3. Naslednji pogoji lahko povzročijo neupravičeno izpostavljenost mikrovalovni pečici med servisiranjem.
 - Nepravilna namestitev magnetrona,
 - Neustrezno ujemanje ključavnice vrat, tečajev vrat in vrat,
 - Nepravilna namestitev nosilca stikala;
 - Vrata, tesnilo vrat ali ohišje so poškodovani.



TEHNIČNE SPECIFIKACIJE

SL

- Zmogljivost 20L in moč 700 vatov z mehanskimi kontrolami.
- Sprednja plošča iz nerjavečega jekla s prozornim oknom za ogled.
- Enostaven predel za kuhanje iz kamnitega emajla s prašno lakiranim zadnjim ohišjem.
- Kromiran Rotacijski mikrovalovni krmilnik moči s 5 nivoji, vključno s funkcijo odmrzovanja.
- Vgrajen ročaj vrat za enostavno odpiranje prostora za kuhanje.
- Rotacijski Mehanski časovnik z največjo nastavitvijo 35 minut (kromiran)
- S stekleno gramofonsko ploščo premera 25,5 cm.
- Svetlo bela LED osvetlitev notranjega prostora za varčevanje z energijo.
- Zvonec za obveščanje, ki naznani konec vsakega cikla kuhanja.
- Težka 1.0 m AC-kabel z oblikovanimi AC-Plug za dodatno varnost in udobje.
- Dimenzije: 45,5 krat 26,1 krat 35,1 cm.
- Teža: 10,4 kg.



PRAVILNO ODSTRANJEVANJE TEGA IZDELKA



Ta oznaka pomeni, da tega izdelka ne smete odvreči med druge gospodinjske odpadke po vsej EU. Da preprečite morebitno škodo okolju ali zdravju ljudi zaradi nenadzorovanega odlaganja odpadkov, jih odgovorno reciklirajte

in tako spodbujate trajnostno ponovno uporabo materialnih virov. Za vračilo rabljene naprave uporabite sisteme za vračilo in zbiranje ali se obrnite na prodajalca, pri katerem ste izdelek kupili. Ta izdelek lahko odnesejo v okolju varno recikliranje.



ШТА ЈЕ У КУТИЈИ?

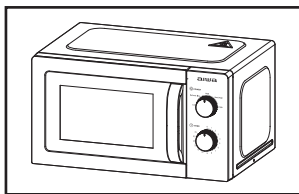

1 Микроталасна пећница

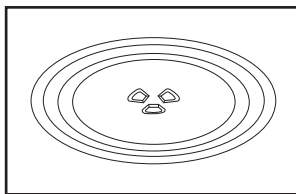

2 стаклена плоча грамофона

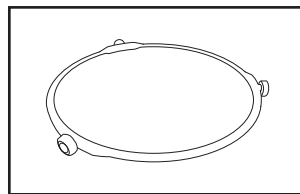

3 Прстен за грамофон + спојница

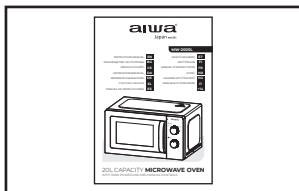

4 Упутства за употребу

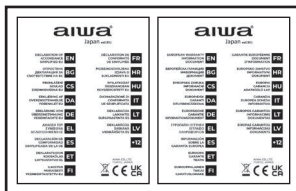

5 Декларација о усаглашености, Гарантни лист



ВАЖНЕ МЕРЕ ЗАШТИТЕ

УПОЗОРЕЊЕ: Ако су врата или заптивке на вратима оштећене, пећница не сме да се користи док је не поправи обучена особа.

УПОЗОРЕЊЕ: Опасно је за било кога осим за обучену особу да обавља било какву операцију сервисирања или поправке, која укључује уклањање било каквог поклопца који пружа заштиту од излагања микроталасној енергији.

УПОЗОРЕЊЕ: Течности или друга храна се не смеју загревати у затвореним посудама јер могу експлодирати.

1. Користите само прибор који је погодан за употребу у микроталасним пећницама.
2. Металне посуде за храну и пиће нису дозвољене током кувања у микроталасној пећници.
3. Када загревате храну у пластичним или папирним посудама, пазите на рерну због могућности запаљења.

4. Микроталасна пећница је намењена за загревање хране и пића. Сушење хране или одеће и загревање јастучића за грејање, папуча, сунђера, влажне крпе и слично може довести до опасности од повреда, паљења или пожара.

5. Ако приметите дим, искључите или искључите уређај из струје и држите врата затворена како бисте угушили било какав пламен загревање пића у микроталасној пећници може довести до одложеног еруптивног кључања, стога морате бити опрезни при руковању посудом.
6. Садржај флашица за хранење и тегли са храном за бебе промешати или протрести и проверити температуру пре конзумирања, како би се избегле опекотине.
7. Јаја у љусци и цела тврдо кувана јаја не смеју се загревати у

микроталасној пећници јер могу експлодирати, чак и након што се микроталасно загревање заврши.

8. Неодржавање пећнице у чистом стању може довести до пропадања површине што може негативно утицати на век трајања уређаја и може довести до опасне ситуације.
9. Апарат се не сме постављати у ормарић.
10. Треба пазити да не померите окретну плочу када вадите посуде из уређаја.
11. Апарат се не сме чистити парним чистачем.
12. Апарат не сме бити инсталиран једнако или више од 900 мм изнад пода. Минимална висина потребног слободног простора изнад горње површине пећнице: 100 мм.
Упозорење: Када уређај ради у комбинованом режиму, деца би требало да користе рерну само под надзором одрасле особе због високих температура.



ОПРЕЗ ТОПЛЕ ПОВРШИНЕ

13. Ако је кабл за напајање оштећен, мора га заменити произвођач или његов сервисер или слично квалификована особа како би се избегла опасност.
14. Овај уређај могу користити деца узраста од 8 година и више и особе са смањеним физичким, сензорним или менталним способностима или недостатком искуства и знања ако

су под надзором или инструкције у вези са употребом уређаја на безбедан начин и разумеју опасности које су укључене.

15. Деца се не смеју играти са уређајем.
16. Деца не смеју да врше чишћење и корисничко одржавање без надзора.
17. Не сипајте хладну воду директно у стаклену плочу након употребе. Да бисте то урадили, ставите стаклену плочу најмање 20 минута, а затим је потопите у воду како бисте избегли пуцање.
18. **Група 2 Уређаји класе Б**
Група 2 ИСМ опрема: група 2 садржи сву ИСМ опрему у којој се радио-фреквентна енергија намерно генерише и/или користи у облику електромагнетног зрачења за третман материјала, и опрему за ЕДМ и електролучно заваривање. Опрема класе Б је опрема погодна за употребу у домаћим објектима иу објектима директно повезаним на нисконапонску мрежу напајања којом се напајају објекти за кућне потребе.
19. Овај производ је унутрашњи извор светлости ЛЕД светло на < 60лм.
20. Да би испунио стандард ен 61000-3-11, производ се мора повезати само са извором напајања са отпорношћу система: |Зсис|= 0,40089 Омга или мање. Пре повезивања уређаја са јавном електричном мрежом, обратите се локалном органу за напајање како бисте били сигурни да електрична мрежа испуњава горе наведене захтеве.



ИНСТАЛАЦИЈА

1. Извадите сво паковање. Ако преко рерне постоји безбедна фолија, откините је пре употребе. Пажљиво проверите да ли постоје оштећења. Ако их има, одмах обавестите продавца или пошаљите сервисни центар произвођача.
2. Микровалне пећнице морају бити постављене у сувим и некорозивним окружењима, подаље од топлоте и влаге, као што су гасни горионици или резервоари за воду.
3. Да би се обезбедила довољна вентилација, растојање полеђине

микроталасне пећнице до зида треба да буде најмање 10 цм, бочне стране до зида треба да буду најмање 5 цм, а слободна удаљеност изнад горње површине најмање 20 цм. растојање микроталасне пећнице до земље треба да буде најмање 85 цм.

4. Положај пећнице треба да буде такав да буде удаљен од ТВ-а, радија или антене јер може доћи до сметњи слике или буке. Удаљеност треба да буде већа од 5 м.
5. Апарат мора бити постављен тако да је утикач доступан, и мора да обезбеди добро уземљење у случају цурења, петља уземљења може да се формира како би се избегао струјни удар.

6. Микроталасна пећница мора да ради са затвореним вратима.
7. Микроталасна пећница се не сме постављати у ормарић. Микроталасна пећница је предвиђена за самостојећу употребу.
8. Пошто су остаци производње или уља остали на шупљини пећнице или грејном елементу, обично би осетио мирис, чак и благи дим. То је нормалан случај и неће се појавити након неколико пута употребе, држите врата или прозор отворене да обезбедити добру вентилацију. Зато се топло препоручује да ставите шољу воде у шупљину, подесите велику снагу и радите неколико пута.



ЧИШЋЕЊЕ

НЕГА МИКРОТАЛАСНИХ ПЕЋНИЦА



ОПРЕЗ

Рерну треба редовно чистити и уклањати све наслаге хране.



УПОЗОРЕЊЕ

- а. Извучите кабл за напајање из зидне утичнице пре чишћења. Након хлађења производа. Не урањајте уређај у воду или друге течности приликом чишћења.
- б. Неодржавање пећнице у чистом стању може довести до пропадања површине што може негативно утицати на век трајања уређаја и може довести до опасног стања.
- ц. Никада не користите тврди детерџент, бензин, абразивни прах или металну четку за чишћење било ког дела уређаја.
- д. Не скидајте поклопац таласовода.
- е. Када се микроталасна пећница користи дуже време, у рерни могу постојати неки чудни мириси, можете их се решити помоћу 3 методе:

- 1) Ставите неколико кришки лимуна у шољу, а затим загревајте са великом микро снагом 2-3 мин.
- 2) Ставите шољу црвеног чаја у рерну, а затим загрејте са великом микро снагом.
- 3) Ставите мало коре од поморанце у рерну, а затим их загрејте са великом микро снагом 1 минут.
- ф. Када се производ не користи, треба га поставити у добро проветрене просторе што је могуће боље.



УПОЗОРЕЊЕ

Детаљи о томе како очистити површине у контакту са храном: Након употребе обришите поклопац таласовода влажном крпом, а затим сувом крпом да бисте уклонили прскање хране и масноћу. Нагомилана маст се може прегрејати и почети да изазове дим или да се запали.

САВЕТИ ЗА ЧИШЋЕЊЕ

Детаљи за чишћење заптивки врата, шупљина и суседних делова:

Спољашњост: Обришите кућиште влажном меком крпом.

Врата: Користећи навлажену меку крпу, обришите врата и прозор. Обришите заптивке врата и суседне делове да бисте уклонили проливање или прскање.

Обришите контролну таблу благо навлаженом меком крпом.

Унутрашњи зидови:

Обришите унутрашње површине влажном меком крпом.

Обришите поклопац таласовода да бисте уклонили попрскану храну.

Окретни сто / Ротациони прстен / Оса ротације:

Оперите благим сапуном.

Исперите чистом водом и оставите да се добро осуши.



УПУТСТВО ЗА ПРОИЗВОД

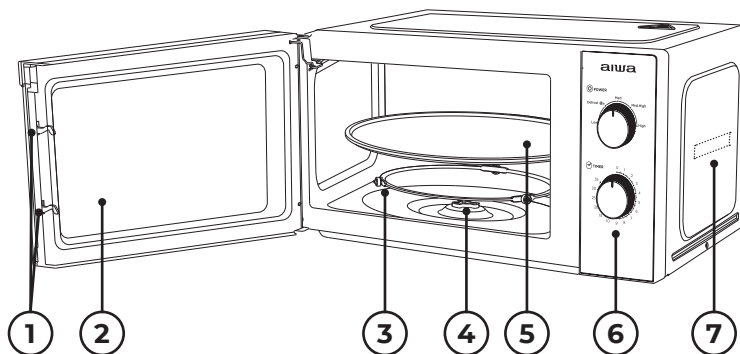

- 1) **Закључавање врата:** Врата микроталасне пећнице морају бити добро затворена да би радила.
- 2) **Прозор за преглед:** Дозволите кориснику да види статус кувања.
- 3) **Ротирајући прстен:** Стаклени окретни сто седи на својим точковима; подржава грамофон и помаже му да уравни када се окреће.
- 4) **Ротациона оса:** Стаклени окретни сто седи на оси; мотор испод њега покреће грамофон да се окреће.
- 5) **Окретни сто:** Храна се налази на окретној плочи, њена ротација током рада помаже да се храна равномерно кува.

⚠ ОПРЕЗ

- Прво поставите ротирајући прстен.
- Поставите грамофон на ротирајућу осу и уверите се да је правилно постављен.

6) Контролна табла: Погледајте детаље у наставку (контролна табла је подложна променама без претходне најаве)

7) Поклопац таласовода: Налази се унутар микроталасне пећнице, поред зида контролне табле.

⚠ УПОЗОРЕЊЕ

Никада не уклањајте поклопац таласовода.



РАД КОНТРОЛНЕ ТАБЛЕ

aiwa

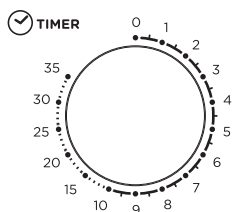
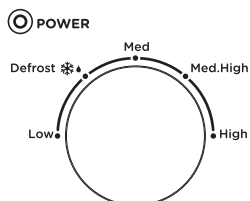

Кување на јакој ватри

Млеко 250g ≈ 1'30"
 Инстант резанци 100g ≈ 6'00"
 Хлеб 100g ≈ 0'20"
 Ребра на пари 600g ≈ 12'00"
 Врући пиринач 200g ≈ 3'00"
 Пица 400g ≈ 3'00"

1. ПОДЕШАВАЊЕ САТА

Максимално подешавање је 35 минута, на крају се чује мелодија звона, а дугме се враћа у положај "0".

2. ФУНКЦИЈА МИКРОТАЛАСНЕ ПЕЋНИЦЕ

Број	Ватрена снага	Коефицијент микроталасне снаге
1	Ниско	17% излазна снага
2	Одмрзавање	30% излазна снага
3	Средњи	55% излазна снага
4	С. Висок	80% излазна снага
5	Висок	100% излазна снага

Испод су неке смернице о времену одмрзавања хране:

Број	Тежина (г)	Defrost time
1	200г	Око 4 минута
2	400г	Око 8 минута
3	600г	Око 12 минута



ОПЕРАЦИЈА

- Повежите кабл
 - Пре повезивања кабла, проверите да ли је тајмер постављен на "0".
 - Не прекидајте вентилацију.
- Ставите храну на стаклени грамофон и затворите врата
 - Храна мора бити садржана у контејнеру.
 - Не користите микроталасну пећницу без оптерећења, јер у супротном може оштетити микроталасну пећницу.
- Изаберите жељени ниво снаге.
- чим се одреди жељено време, почиње кување. Ако је потребна
 - суспензија на пола пута, само отворите врата у било ком тренутку и затворите их да бисте наставили са радом.
- Када истекне време и када се заврши кување, микроталасна пећница ће се огласити, унутрашња лампа ће се такође аутоматски искључити.
 - Ако се храна извади пре истека времена, обавезно вратите тајмер на "0", то ће избећи микроталасну пећницу када је оптерећење празно.
- Приликом вађења куване хране из рерне, препоручује се ношење

рукавица и опрез, не додирујте грејни елемент на врху шупљине.



ОПРЕЗ

Загревање хране је брзо, обично за само 2-3 минута, молимо вас да контролишете након 5 минута. Молимо вас да у било ком тренутку обратите пажњу на услове кувања и прилагодите их према вашим жељама

укуса. Избегавајте прегревање. Када загревате кашу, децокцију, прво треба равномерно мешати, а затим покрити пластичном фолијом (оставите углове за вентилацију) или перфорираним поклопцем за грејање.

Усред времена одмрзавања, отворите врата да бисте окренули храну тако да је ефекат одмрзавања уједначенији.



УПУТСТВО ЗА ПРИБОР

У зависности од начина кувања, потребно је одабрати сигурно и одговарајуће посуђе. Ако није правилно одабран, то неће утицати

само на ефекат кувања, већ ће оштетити посуду или микроталасну пећницу. Молимо погледајте доњу табелу за употребу:

Материјал контејнера	Микроталасна	Напомене
Керамика отпорна на топлоту	да	Никада не користите керамику која је украшена металним ободом или застакљена
Пластика отпорна на топлоту	да	Не може се користити за дуготрајно кување у микроталасној пећници
Стакло отпорно на топлоту	да	
Пластичне фолије	да	Не треба га користити за кување меса или котлета јер превисока температура може оштетити филм
Сталак за роштиљ	Не	



САВЕТИ ЗА КУВАЊЕ

Следећи фактори могу утицати на резултат кувања:

Распоред хране

Поставите дебље делове према спољашњој страни посуде, тањи део према средини и равномерно распоредите. Немојте се преклапати ако је могуће.

Дужина времена кувања

Започните кување са кратким подешавањем времена, процените га након што истекне и продужите га према стварним потребама. Прекомерно кување може довести до дима и опекотина.

Кување хране равномерно

Храну као што су пилетина, хамбургер или бифтек треба једном окренути током кувања. У зависности од врсте хране, ако је примењиво, промешајте је од споља до средине посуде једном или два пута током кувања.

Дозволите време стајања

Након истека времена кувања, оставите храну у рерни на одговарајући временски период, што јој омогућава да заврши свој циклус кувања и постепено је охлади.

Да ли је храна готова

Боја и тврдоћа хране помажу да се утврди да ли је урађена, а то укључује:

- Пара излази из свих делова хране, не само са ивице.
- Зглобови живине се могу лако померати.
- Свињетина или живина не показују трагове крви.
- Риба је непрозирна и лако се може сећи виљушком.

Браунинг диск

Када користите посуду за печење или посуду за самозагревање, увек поставите испод ње изолатор отпоран на топлоту као што је порцеланска плоча да бисте спречили оштећење окретног тањира и ротационог прстена.

Пластична фолија безбедна за

микроталасну пећницу

Када кувате храну са високим садржајем масти, не дозволите да пластични омотач дође у контакт са храном јер се може истопити.

Пластично посуђе безбедно за микроталасну пећницу

Нека пластична посуда безбедна за микроталасну пећницу можда није погодна за кување хране са високим садржајем масти и шећера. Такође, време претходног загревања наведено у упутству за употребу посуђа не сме се прекорачити.



ОДРЖАВАЊЕ

СЕРВИСИРАЊЕ

Проверите следеће пре него што позовете сервис.

1. Ставите једну шољу воде (око 150 мл) у стаклену меру у рерни и добро затворите врата. Лампа пећнице би требало да се угаси ако су врата добро затворена. Пустите рерну да ради 1 мин.
2. Да ли лампа пећнице светли?
3. Да ли вентилатор за хлађење ради? (Ставите руку преко задњих вентилационих отвора.)
4. Да ли се грамофон ротира? (Грамофон може да се окреће у смеру казаљке на сату или у супротном смеру. Ово је сасвим нормално.)
5. Да ли је вода у пећници врућа? Ако је

„НЕ“ одговор на било које од горњих питања, проверите своју зидну утичницу и осигурач у кутији са мерачем. Ако и зидна утичница и осигурач функционишу исправно, **КОНТАКТИРАЈТЕ НАЈБЛЖИ СЕРВИСНИ ЦЕНТАР ОДОБРЕН.**

СЕРВИСИРАЊЕ ЗАШТИТЕ

Опрез: МИКРОТАЛАСНО ЗРАЧЕЊЕ

1. Високонапонски кондензатор остаје напуњен након искључивања; кратко спојите негативни терминал Х.В кондензатора на шасију пећнице (користите одвијач) да бисте га испразнили пре додиривања.
2. Током сервисирања доле наведени делови се могу уклонити и

омогућити приступ потенцијалима изнад 250В према земљи.

- Магнетрон
 - Високонапонски трансформатор
 - Кондензатор високог напона
 - Високонапонска диода
 - Високонапонски осигурач
3. Следећи услови могу изазвати прекомерно излагање микроталасној пећници током сервисирања.
 - Неправилно постављање магнетрона,
 - Неправилно подударане браве врата, шарке и врата,
 - Неправилно постављање носача прекидача,
 - Врата, заптивка врата или кућиште су оштећени.



ТЕХНИЧКЕ СПЕЦИФИКАЦИЈЕ

- Капацитет од 20 литара и снага од 700 вати са механичким управљањем.
- Предња плоча од нерђајућег челика са прозирним прозором за гледање.
- Лако се чисти претинац за кување од камене глеђи са задњим кућиштем прекривеним прахом.
- Хромирани ротациони регулатор снаге микроталасне пећнице са 5 нивоа, укључујући функцију одмрзавања.
- Уграђена квака за врата за лако отварање одељка за кување.
- Окретни механички тајмер са максималним подешавањем од 35 минута (хромиран)
- Са стакленом окретном плочом пречника 25,5 цм.
- Светло бело ЛЕД осветљење унутрашњег одељка за уштеду енергије.
- Звоно обавештења за најаву завршетка сваког циклуса кувања.
- Тешки кабл наизменичне струје дужине 1,0 м са обликованим утикачем наизменичне струје за додатну сигурност и практичност.
- Димензије: 45,5 К 26,1 К 35,1 цм.
- Тежина: 10,4 кг.



ПРАВИЛНО ОДЛАГАЊЕ ОВОГ ПРОИЗВОДА



Ова ознака указује да се овај производ не сме одлагати са другим кућним отпадом широм ЕУ. Да бисте спречили могућу штету по животну средину или људско здравље услед неконтролисаног одлагања отпада, одговорно га рециклирајте како бисте промовисали одрживу

поновну употребу материјалних ресурса. Да бисте вратили свој половни уређај, користите системе за враћање и прикупљање или контактирајте продавца код кога је производ купљен. Они могу однети овај производ за рециклирање безбедно по животну средину.



VAD FINNS I BOXEN?

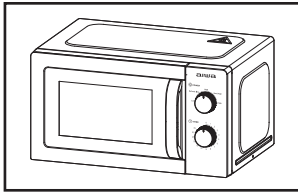

1 Mikrovågsugn

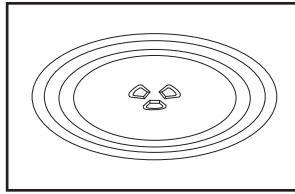

2 Skivspelare i glas

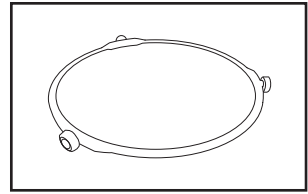

3 Skivspelare Ring + Koppling

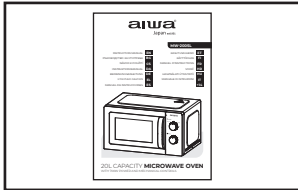

4 Bruksanvisning

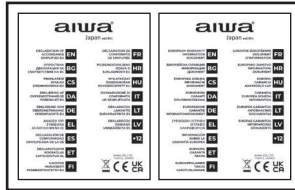

5 Försäkran om överensstämmelse, garantiblåd



VIKTIGA SÄKERHETSÅTGÄRDER

VARNING: Om luckan eller luckans tätningar är skadade får ugnen inte användas förrän den har reparerats av en utbildad person.

VARNING: Det är farligt för någon annan än en utbildad person att utföra service- eller reparationsarbeten, som involverar borttagning av ett skydd som ger skydd mot exponering för mikrovågsenergi.
VARNING: Vätskor eller annan mat får inte värmas i förseglade behållare eftersom de riskerar att explodera.

1. Använd endast redskap som är lämpliga för användning i mikrovågsugnar.
2. Metalliska behållare för mat och dryck är inte tillåtna under tillagning i mikrovågsugn.
3. Vid uppvärmning av mat i plast- eller pappersbehållare, håll ett öga på ugnen på grund av risken för antändning.
4. Mikrovågsugnen är avsedd för uppvärmning av mat och dryck.

Torkning av mat eller kläder och uppvärmning av värmande kuddar, tofflor, svampar, fuktig trasa och liknande kan leda till risk för skador, antändning eller brand.

5. Om rök observeras, stäng av eller koppla ur apparaten och håll dörren stängd för att kväva eventuella lågor mikrovågsuppvärmning av drycker kan resultera i fördröjd eruptiv kokning, därför måste försiktighet iakttas vid hantering av behållaren.
6. Innehållet i nappflaskor och barnmatsburkar ska röras om eller skakas och temperaturen ska kontrolleras före konsumtion för att undvika brännskador.
7. Ägg med skal och hela hårdkokta ägg får inte värmas i mikrovågsugnar eftersom de kan explodera, även efter att mikrovågsuppvärmningen har avslutats.

8. Underlåtenhet att hålla ugnen i rent skick kan leda till försämring av ytan som kan påverka apparatens livslängd negativt och eventuellt resultera i en farlig situation.
9. Apparaten får inte placeras i ett skåp.
10. Se till att inte förskjuta skivspelaren när du tar bort behållare från apparaten.
11. Apparaten får inte rengöras med en ångtvätt.
12. Apparaten får inte installeras lika med eller högre än 900 mm över golvet. Minsta höjd av ledigt utrymme som krävs ovanför ugnens övre yta: 100 mm.
Varning: När apparaten används i kombinationsläget bör barn endast använda ugnen under uppsikt av vuxen på grund av de genererade temperaturerna.



VARNING HET YTA

13. Om nätsladden är skadad måste den bytas ut av tillverkaren eller dess servicerepresentant eller en liknande kvalificerad person för att undvika fara.
14. Denna apparat kan användas av barn från 8 år och uppåt och personer med nedsatt fysisk, sensorisk eller mental förmåga eller bristande erfarenhet och kunskap om de har fått övervakning eller instruktioner om hur man använder apparaten på ett säkert sätt och förstår de inblandade farorna.
15. Barn får inte leka med apparaten.
16. Rengöring och användarunderhåll får inte utföras av barn utan tillsyn.
17. Lägg inte direkt kallt vatten i glasplattan efter användning. Det måste placera glasplattan i minst 20 minuter och sedan lägga den i vattnet för att undvika sprickbildning.
18. **Grupp 2 Klass B-apparat**
Grupp 2 ISM-utrustning: grupp 2 innehåller all ISM-utrustning i vilken radiofrekvent energi avsiktligt genereras och/eller används i form av elektromagnetisk strålning för behandling av material samt EDM- och bågsvetsutrustning. Klass B-utrustning är utrustning som är lämplig för användning i hushållsanläggningar och i anläggningar som är direkt anslutna till ett lågspänningsnätverk som försörjer byggnader som används för hushållsändamål.
19. Denna produkt intern ljuskälla LED-ljus på < 60lm.
20. För att överensstämna med EN 61000-3-11 ska produkten endast anslutas till en tillförsel av systemimpedansen: $[Z_{sys}] = 0,40089 \text{ ohm}$ eller mindre. Innan du ansluter produkten till det offentliga elnätet, kontakta din lokala strömförsörjningsmyndighet för att säkerställa att elnätet uppfyller ovanstående krav.



INSTALLATION

1. Ta ut all packning. Om det finns en säker hinna över ugnen, riv av den före användning. Kontrollera noga för skador. Om någon, meddela omedelbart återförsäljaren eller skicka till tillverkarens servicecenter.
2. Mikrovågsugnar måste placeras i torra och icke-korrosiva miljöer, hålls borta från värme och fukt, såsom gasbrännare eller vattentank.
3. För att säkerställa tillräcklig ventilation, bör avståndet från baksidan av mikrovågsugnen till väggen vara minst 10 cm, sidan till väggen bör vara minst 5 cm, det fria avståndet ovanför den övre ytan minst 20 cm. avståndet från mikrovågsugnen till marken bör vara minst 85 cm.
4. Ugnens placering ska vara sådan att den är långt från TV, radio eller antenn

eftersom bildstörningar eller brus kan uppstå. Avståndet bör vara mer än 5m.

5. Apparaten måste placeras så att stickkontakten är åtkomlig, och måste säkerställa en god jordning vid läckage, jordslinga kan bildas för att undvika elektriska stötar.
6. Mikrovågsugnen måste användas med luckan stängd.
7. Mikrovågsugnen får inte placeras i ett skåp. Mikrovågsugnen är avsedd att användas fristående.

8. Eftersom det finns tillverkningsrester eller olja kvar på ugnsutrymmet eller värmeelementet, luktar det vanligtvis lukten, till och med en lätt rök. Det är normalt och skulle inte inträffa efter flera gångers användning, håll dörren eller fönstret öppet säkerställa god ventilation. Så det rekommenderas starkt att placera en kopp vatten i håligheten, ställa in på hög effekt och köra flera gånger.



RENGÖRING

SKÖTSEL AV MIKROVÅGSUGN



VARNING

Ugnen bör rengöras regelbundet och eventuella matrester avlägsnas.



VARNING

- a. Dra ut nätsladden ur vägguttaget innan rengöring. Efter kylning av produkter. Sänk inte ner apparaten i vatten eller andra vätskor vid rengöring.
- b. Underlåtenhet att hålla ugnen i rent skick kan leda till försämring av ytan som kan påverka apparatens livslängd negativt och eventuellt resultera i en farlig situation.
- c. Använd aldrig hårt rengöringsmedel, bensin, slippulver eller metallborste för att rengöra någon del av apparaten.
- d. Ta inte bort vågledarskyddet.
- e. När mikrovågsugnen har använts under en längre tid kan det finnas några konstiga lukter i ugnen. Följande 3 metoder kan bli av med dem:
 - 1) Lägg flera citronskivor i en kopp, värm sedan med hög Micro Power i 2-3 min.
 - 2) Placera en kopp rött te i ugnen och värm sedan med hög mikroeffekt.
 - 3) Sätt in lite apelsinskal i ugnen och värm dem sedan med hög Micro Power i 1 minut.
- f. När produkten inte används bör den

placeras så väl som möjligt i provade och ventilerade utrymmen.



VARNING

Detaljer om hur man rengör ytor i kontakt med mat:

Efter användning, torka av vågledarens lock med en fuktig trasa, följt av en torr trasa för att ta bort eventuella matstänk och fett. Inbyggt fett kan överhettas och börja orsaka rök eller fatta eld.

TIPS FÖR RENGÖRING

Detaljer för rengöring av dörrtätningar, hålrum och intilliggande delar:

Exteriör: Torka av höljet med en fuktad mjuk trasa.

Dörr: Torka av dörren och fönstret med en fuktad mjuk trasa.

Torka av dörrtätningarna och intilliggande delar för att avlägsna eventuellt spill eller stänk.

Torka av kontrollpanelen med en lätt fuktad mjuk trasa.

Innerväggar:

Torka av de inre ytorna med en fuktad mjuk trasa.

Torka rent vågledarskyddet för att ta bort eventuell matstänk.

Skivspelare / Rotationsring / Rotationsaxel:

Tvätta med mild tvål/vatten. Skölj med rent vatten och låt torka ordentligt.

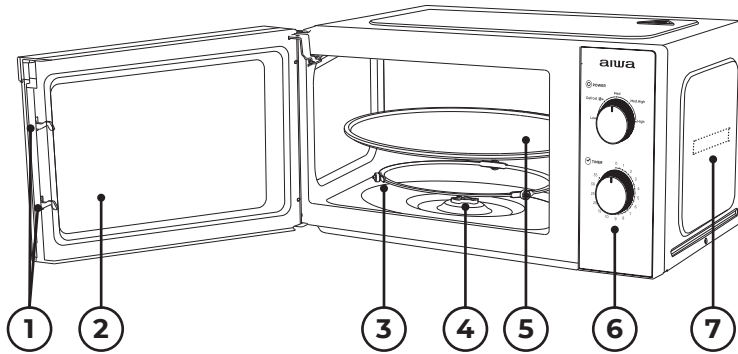

- 1) **Dörrlås:** Mikrovågsugnsdörren måste vara ordentligt stängd för att den ska fungera.
- 2) **Visningsfönster:** Tillåt användaren att se tillagningsstatus.
- 3) **Roterande ring:** Glasskivan sitter på sina hjul; den stödjer skivspelaren och hjälper den att balansera när den roterar.
- 4) **Roterande axel:** Glasskivan sitter på axeln; motorn under den driver skivspelaren att rotera.
- 5) **Vridskiva:** Maten sitter på vridskivan, dess rotation under drift hjälper till att tillaga maten jämnt.

! VARNING

- Placera den roterande ringen först.
- Montera vridbordet på den roterande axeln och se till att den är ordentligt inställd.

6) Kontrollpanel: Se nedan för detaljer (kontrollpanelen kan ändras utan föregående meddelande).

7) Vågledarelock: Det är inuti mikrovågsugnen, bredvid väggen på kontrollpanelen.

! VARNING

Ta aldrig bort vågledarskyddet.



DRIFT AV KONTROLLPANELEN

aiwa

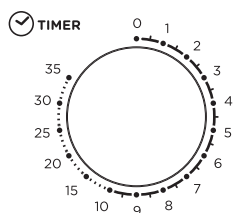
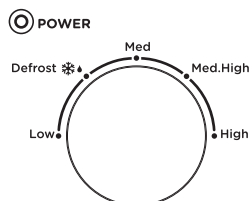

Matlagning med hög eld

Mjölk 250g ≈ 1'30"
Snabbnudlar 100g ≈ 6'00"
Bröd 100g ≈ 0'20"
Ångad spareribs 600g ≈ 12'00"
Varmt ris 200g ≈ 3'00"
Pizza 400g ≈ 3'00"

1. INSTÄLLNING AV KLOCKA

Den maximala inställningen är 35 minuter, det finns en ringsignal i slutet och ratten återgår till "0" - läget.

2. MIKROVÅGSFUNKTION

Antal	Eldkraft	Mikrovågsugn utgångsförhållande
1	Långsam	17% uteffekt
2	Avfrostning	30% uteffekt
3	Medium	55% uteffekt
4	M. Hög	80% uteffekt
5	Hög	100% uteffekt

Nedan följer några råd om avfrostningstid för mat:

Antal	Vikt (g)	Avfrostningstid
1	200g	Cirka 4 minuter
2	400g	Cirka 8 minuter
3	600g	Cirka 12 minuter



VERKSAMHET

- 1) Anslut sladden
- Innan du ansluter sladden, se till att timern är inställd på "0" - läge.
- Blockera inte ventilationen.
- 2) Placera maten på glasskivan och stäng dörren
- Mat måste finnas i ett redskap.
- Använd inte mikrovågsugnen utan belastning, annars kommer det att skada mikrovågsugnen.
- 3) Välj önskad effektnivå.
- 4) När önskad tid är inställd börjar tillagningen. Om det behövs paus i halvvägs, öppna bara dörren när som helst och stäng den för att återuppta driften.
- 5) När det går ut och tillagningen slutar, producerar mikrovågsugnen en klockring, den inre lampan stängs också av automatiskt.
Om mat tas bort innan timeout, se till att ställa in timern till "0" - läge, Detta undviker mikrovågsugnen från att fungera i tom belastning.
- 6) Det rekommenderas att bära handskar när du tar bort den kokta maten från ugnen och var försiktig rör inte värmeelementet på toppen av hålrummet.

FÖRSIKTIGHET

Uppvärmning av mat snabbt, i allmänhet bara 2 till 3 minuter, kontrollera om 5 minuter. Var uppmärksam på matens matlagingsförhållande när som helst och justera den efter din smakpreferens. Undvik överhettning. Vid uppvärmning

gröt, congee, bör först röra jämnt, och sedan täckt med plastfilm (lämna hörn för ventilation) eller med ett perforerat lock uppvärmning.

Vid mittpunkten till avfrostningstiden, öppna dörren för att vända maten, så att avfrostningseffekten blir mer enhetlig.



GUIDE TILL VERKTYGEN

Beroende på tillagningsmetoden är det nödvändigt att välja ett säkert och lämpligt kärl. Om det inte är korrekt valt påverkar det

inte bara matlagningseffekten utan också skador på kärlet eller mikrovågsugnen. Se tabellen nedan för användning:

Material av behållare	Mikrovågsugn	Anteckningar
Värmebeständig keramik	Ja	Använd aldrig keramik som är dekorerad med metallkant eller glaserad
Värmebeständig plast	Ja	Kan inte användas för långvarig tillagning i mikrovågsugn
Värmebeständigt glas	Ja	
Plastfilm	Ja	Den bör inte användas vid tillagning av kött eller kotletter eftersom övertemperaturen kan skada filmen
Grillställ	Nej	



MATNINGSTIPS

Följande faktorer kan påverka tillagningsresultatet:

Matarrangemang

Placera tjockare ytor mot utsidan av fatet, den tunnare delen mot mitten och fördela det jämnt. Överlappa inte om möjligt.

Tillagningstidens längd

Börja tillagningen med en kort tidsinställning, utvärdera den efter att den har gått ut och förläng den efter det faktiska behovet. Överkokning kan leda till rök och brännskador.

Laga maten jämnt

Mat som kyckling, hamburgare eller biff bör vändas en gång under tillagningen. Beroende på typ av mat, om tillämpligt, rör om det från utsidan till mitten av skålen en eller två gånger under tillagningen.

Låt ståtid

Efter tillagningstiderna, lämna maten i ugnen under en tillräcklig tid, detta gör att den kan slutföra sin tillagningscykel och kyla ner den gradvis.

Om maten är färdig

Färg och hårdhet på maten hjälper till att avgöra om det är gjort, dessa inkluderar:

- Ånga kommer ut från alla delar av maten, inte bara kanten.
- Leder av fjäderfä kan lätt flyttas.
- Fläsk eller fjäderfä visar inga tecken på blod.
- Fisken är ogenomskinlig och kan lätt skivas med en gaffel.

Platta för brunning

När du använder en bryningsskål eller självuppvärmande behållare, placera alltid en värmebeständig isolator som en porslinsplatta under den för att förhindra skador på skivspelaren och den roterande ringen.

Mikrovågssäker plastfolie

När du lagar mat med hög fetthalt, låt inte plastfolien komma i kontakt med mat eftersom den kan smälta.

Mikrovågssäker plastkockkärl

Vissa mikrovågssäkra plastkockkärl kanske inte är lämpliga för att laga mat med hög fett- och sockerhalt. Förvärmningstiden som anges i diskens bruksanvisning får inte överskridas.



UNDERHÅLL

UNDERHÅLL

Kontrollera följande innan du ringer efter tjänster.

1. Håll en kopp vatten (ca 150 ml) i ett glasmått i ugnen och stäng luckan ordentligt. Ugnslampan ska slockna om luckan är ordentligt stängd. Låt ugnen verka i 1 min.
2. Lyser ugnslampan?
3. Fungerar kylfläkten? (Lägg handen över de bakre ventilationsöppningarna.)
4. Roterar skivspelaren? (Vändskivan kan rotera medurs eller moturs. Detta är helt normalt.)
5. Är vattnet i ugnen varmt? Om "NEJ" är svaret på någon av frågorna ovan, kontrollera ditt vägguttag och säkringen i din mätarbox. Om både vägguttaget och säkringen fungerar korrekt, KONTAKTA DITT NÄRMASTE GODKÄNDA SERVICECENTER.

SERVICESKYDD**Varning: MIKROVÅGSSTÅLNING**

1. Högsäpänningskondensatorn förblir laddad efter fränkoppling; kortslut den negativa polen på H. V-kondensatorn till ugnens chassi (använd en skruvmejsel) för att ladda ur innan du vidrör.
2. Under service kan nedan listade delar tas bort och ge tillgång till potentialer över 250V till jord.
 - Magnetron
 - Högsäpänningstransformator
3. Följande förhållanden kan orsaka onödig exponering för mikro vågor under service.
 - Felaktig montering av magnetron,
 - Felaktig matchning av dörrspärr, dörrgångjärn och dörr,
 - Felaktig montering av strömbrytarstöd,
 - Dörr, dörrtätning eller kapsling har skadats.

**TEKNISKA SPECIFIKATIONER**

- 20L kapacitet och 700W effekt med mekaniska kontroller.
- Frontpanel i rostfritt stål med Transparent visningsfönster.
- Lätt ren sten emalj matlagning fack med pulverlackerad bakre huset.
- Förkromad roterande Mikrovågsstyrenhet med 5 nivåer inklusive avfrostningsfunktion.
- Inbyggt dörrhandtag för enkel öppning av matlagningfacket.
- Roterande mekanisk timer med 35 minuters maximal inställning (förkromad)
- Med 25,5 cm diameter glas skivspelare platta.
- Ljus vit LED interiör fack belysning för energibesparing.
- Meddelande Bell att tillkännage slutet av varje matlagning cykel.
- Kraftig 1,0 m AC-sladd med gjuten AC-kontakt för extra säkerhet och bekvämlighet.
- Mått: 45,5 x 26,1 x 35,1 centimeter.
- Vikt: 10,4 kg.

**KORREKT KASSERING AV DENNA PRODUKT**

Denna märkning indikerar att denna produkt inte bör kasseras med annat hushållsavfall i hela EU. För att förhindra eventuell skada på miljön eller människors hälsa från okontrollerad avfallshantering, återvinn det

på ett ansvarsfullt sätt för att främja hållbar återanvändning av materialresurser. För att returnera din använda enhet, använd retur- och insamlingssystemen eller kontakta återförsäljaren där produkten köptes. De kan ta denna produkt för miljösäker återvinning.



KUTUDA NE VAR?

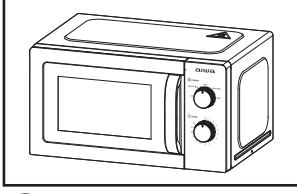

1 Mikrodalga fırın

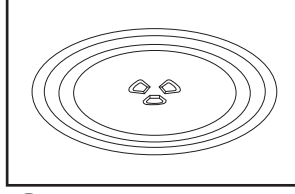

2 Cam Döner Tabla

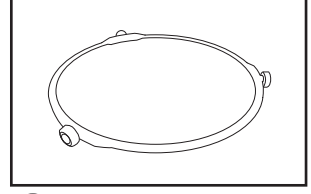

3 Döner Tabla Halkası + Kaplin

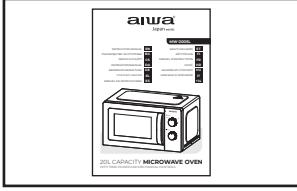

4 Kullanım klavuzu



5 Uygunluk beyanı, Garanti belgesi



ÖNEMLİ GÜVENLİK ÖNLEMLERİ

UYARI: Kapı veya kapak contaları hasarlıysa, eğitimli bir kişi tarafından onarılanaya kadar fırın çalıştırılmamalıdır.

UYARI: Mikrodalga enerjisine maruz kalmaya karşı koruma sağlayan herhangi bir kapağın çıkarılmasını içeren herhangi bir servis veya onarım işlemini eğitimli bir kişi dışında herhangi birinin yapması tehlikelidir. UYARI: Sıvılar veya diğer yiyecekler, patlamaya meyilli oldukları için kapalı kaplarda ısıtılmamalıdır.

1. Yalnızca mikrodalga fırınlarda kullanıma uygun kapları kullanın.
2. Mikrodalga ile pişirme sırasında yiyecek ve içecekler için metalik kaplara izin verilmez.
3. Yiyecekleri plastik veya kağıt kaplarda ısıtırken, tutuşma olasılığı nedeniyle fırına dikkat edin.
4. Mikrodalga fırın yiyecek ve içecekleri ısıtmak için tasarlanmıştır. Yiyeceklerin veya giysilerin kurutulması ve ısıtma

pedlerinin, terliklerin, süngerlerin, nemli bezlerin ve benzerlerinin ısıtılması yaralanma, tutuşma veya yangın riskine yol açabilir.

5. Duman görülürse, alevleri boğmak için cihazı kapatın veya fişini çekin ve kapağını kapalı tutun. İçeceklerin mikrodalgada ısıtılması, kaynamanın gecikmesine neden olabilir, bu nedenle kabı taşırken dikkatli olunmalıdır.
6. Biberonların ve bebek maması kavanozlarının içindekiler karıştırılmalı veya çalkalanmalı ve yanmaları önlemek için tüketimden önce sıcaklıkları kontrol edilmelidir.
7. Kabuklu yumurtalar ve bütün katı haşlanmış yumurtalar, mikrodalga ısıtma sona erdikten sonra dahi patlayabileceklerinden mikrodalga fırınlarda ısıtılmamalıdır.
8. Fırını temiz durumda tutmamak, cihazın ömrünü olumsuz yönde

etkileyebilecek ve muhtemelen tehlikeli bir duruma yol açabilecek yüzeyin bozulmasına neden olabilir.

9. Cihaz bir dolap içine yerleştirilmemelidir.
10. Kapları cihazdan çıkarırken döner tablanın yerinden oynamasına dikkat edilmelidir.
11. Cihaz, buharlı temizleyici ile temizlenmemelidir.
12. Cihaz yerden 900 mm'ye eşit veya daha yükseğe kurulmamalıdır. Fırının üst yüzeyinin üzerinde gerekli minimum boş alan yüksekliği: 100 mm.
Uyarı: Cihaz kombinasyon modunda çalıştırıldığında, oluşan sıcaklık nedeniyle çocuklar fırını yalnızca yetişkin gözetiminde kullanılmalıdır.



DİKKAT SICAK YÜZEY

13. Besleme kablosu hasarlıysa, bir tehlikeyi önlemek için üretici veya servis acentesi veya benzer nitelikli bir kişi tarafından değiştirilmelidir.
14. Bu cihaz, gözetim altında tutuldukları veya cihazın güvenli bir şekilde kullanımına ilişkin talimatların verildiği ve anlaşıldığı takdirde, 8 yaş ve üzeri çocuklar ve fiziksel, duyuşsal veya zihinsel yetenekleri kısıtlı veya

deneyim ve bilgi eksikliği olan kişiler tarafından kullanılabilir ilgili tehlikeler.

15. Çocuklar cihazla oynamamalıdır.
16. Temizlik ve kullanıcı bakımı gözetimsiz çocuklar tarafından yapılmamalıdır.
17. Kullandıktan sonra doğrudan cam plakaya soğuk su koymayın. Cam plakayı en az 20 dakika boyunca yerleştirmeli ve çatlamayı önlemek için suya koymalıdır.
18. **Grup 2 B Sınıfı cihaz**
Grup 2 ISM ekipmanı: grup 2, radyo frekansı enerjisinin kasıtlı olarak ürettiği ve/veya malzemenin işlenmesi için elektromanyetik radyasyon şeklinde kullanıldığı tüm ISM ekipmanlarını ve EDM ve ark kaynağı ekipmanlarını içerir. B Sınıfı ekipman, konutlarda ve konut amaçlı kullanılan binaları besleyen bir alçak gerilim güç kaynağı şebekesine doğrudan bağlı kurulumlarda kullanıma uygun ekipmandır.
19. Bu ürün iç ışık kaynağı <60lm üzerinde LED ışık.
20. EN 61000-3-11'e uygun olması için, ürün sadece sistem empedansının bir kaynağına bağlanmalıdır: $|Z_{sys}| = 0.40089 \text{ ohm}$ veya daha az. Ürünü genel güç şebekesine bağlamadan önce, güç şebekesinin yukarıdaki gereksinimi karşıladığından emin olmak için lütfen yerel güç kaynağı yetkilinize danışın.



KURULUM

1. Tüm ambalajı çıkarın. Fırının üzerinde güvenli bir film varsa, kullanmadan önce yırtın. Hasar olup olmadığını dikkatlice kontrol edin. Varsa, derhal satıcıyı bilgilendirin veya üreticinin servis merkezine gönderin.
2. Mikrodalga fırınlar, gaz brülörü veya su deposu gibi ısı ve nemden uzak, kuru ve aşındırıcı olmayan ortamlara yerleştirilmelidir.
3. Yeterli havalandırmayı sağlamak için mikrodalga'nın arkasının duvara olan

- mesafesi en az 10 cm, duvara olan mesafesi en az 5 cm, üst yüzeyin üzerindeki serbest mesafe en az 20 cm olmalıdır. mikrodalga'nın yere olan mesafesi en az 85 cm olmalıdır.
4. Fırının konumu, görüntü bozukluğu veya gürültü oluşabileceğinden TV, Radyo veya antenden uzak olacak şekilde olmalıdır. Mesafe 5 m'den fazla olmalıdır.
5. Cihaz, fişe erişilebilecek şekilde yerleştirilmeli ve kaçak durumunda

iyi bir topraklama sağlamalıdır, elektrik çarpmasını önlemek için topraklama döngüsü oluşturulabilir.

6. Mikrodalga fırın kapağı kapalı olarak çalıştırılmalıdır.
7. Mikrodalga fırın bir dolaba yerleştirilmemelidir. Mikrodalga fırın bağımsız olarak kullanılmak üzere tasarlanmıştır.

8. Fırın boşluğunda veya ısı elemanında üretim artışı veya yağ kaldığından, genellikle koku, hatta hafif bir duman kokusu alır, Bu normal bir durumdur ve birkaç kez kullanımdan sonra oluşmaz, kapıyı veya pencereyi açık tutun. İyi havalandırma sağlayın. Bu nedenle, boşluğa bir bardak su koymanız, yüksek güce ayarlamamız ve birkaç kez çalıştırmamız şiddetle tavsiye edilir.



TEMİZLİK

MİKRODALGA FIRIN BAKIMI



DİKKAT

Fırın düzenli olarak temizlenmeli ve yemek artıkları temizlenmelidir.



UYARI

- a. Temizlemeden önce güç kablosunu duvar prizinden çıkarın. Ürünleri soğuttuktan sonra. Cihazı temizlerken suya veya diğer sıvılara daldırmayın.
- b. Fırının temiz durumunda tutulmaması, cihazın ömrünü olumsuz yönde etkileyebilecek ve muhtemelen tehlikeli bir duruma yol açabilecek yüzeyin bozulmasına neden olabilir.
- c. Cihazın herhangi bir parçasını temizlemek için asla sert deterjan, benzin, aşındırıcı toz veya metal fırça kullanmayın.
- d. Dalga kılavuzu kapağını çıkarmayın.
- e. Mikrodalga fırın uzun süre kullanıldığında fırında garip kokular olabilir, Aşağıdaki 3 yöntem ile bunlardan kurtulabilirsiniz:
 - 1) Birkaç limon dilimini bir bardağa koyun, ardından yüksek Mikro Güç ile 2-3 dakika ısıtın.
 - 2) Bir fincan kırmızı çayı fırına koyun, ardından yüksek mikro güçte ısıtın.
 - 3) Bir miktar portakal kabuğunu fırına koyun ve ardından yüksek Mikro Güç ile 1 dakika ısıtın.
- f. Ürün kullanılmadığı zamanlarda mümkün olduğunca deneme

ve havalandırılan alanlara yerleştirilmelidir.



UYARI

Gıda ile temas eden yüzeylerin nasıl temizleneceğine ilişkin ayrıntılar:

Kullandıktan sonra dalga kılavuzu kapağını nemli bir bezle silin, ardından yiyecek sıçramalarını ve yağları temizlemek için kuru bir bezle silin. Birikmiş gres aşırı ısınabilir ve duman çıkarmaya veya alev almaya başlayabilir.

TEMİZLİK İPUÇLARI

Kapı contaları, boşluk ve bitişik parçaların temizliği için ayrıntılar:

Dış: Muhafazayı nemli yumuşak bir bezle silin.

Kapı: Nemli yumuşak bir bezle kapıyı ve pencereyi silerek temizleyin.

Herhangi bir dökülmeyi veya sıçramayı gidermek için kapı contalarını ve bitişik parçaları silin.

Kontrol panelini hafif nemlendirilmiş yumuşak bir bezle silin.

İç duvarlar:

İç yüzeyleri nemli yumuşak bir bezle silerek temizleyin.

Sıçrayan yiyecekleri çıkarmak için dalga kılavuzu kapağını silerek temizleyin.

Döner tabla / Dönme halkası / Dönme eksen:

Hafif sabunlu suyla yıkayın.

Temiz suyla durulayın ve iyice kurummasını bekleyin.

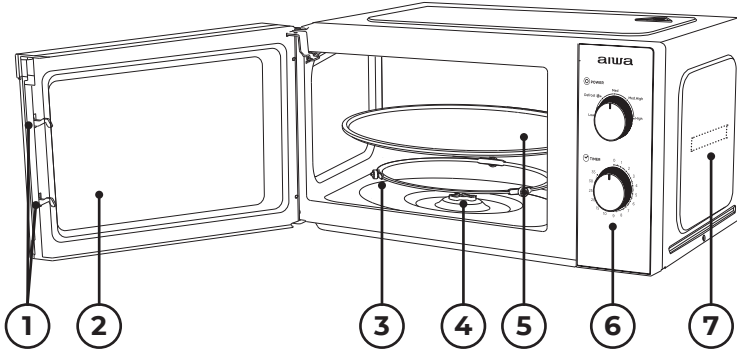

- 1) **Kapı kilidi:** Mikrodalga fırın kapağının çalışabilmesi için uygun şekilde kapatılmış olması gerekir.
- 2) **Görüntüleme penceresi:** Kullanıcının pişirme durumunu görmesine izin verir.
- 3) **Döner halka:** Cam döner tabla tekerlekleri üzerine oturur; döner tablayı destekler ve dönerken dengelenmesine yardımcı olur.
- 4) **Döner eksen:** Cam döner tabla eksene oturur; altındaki motor, döner tablayı döndürmek için tahrik eder.
- 5) **Döner Tabla:** Yemek döner tablaya oturur, çalışma esnasında dönmesi yemeğin eşit şekilde pişmesine yardımcı olur.

⚠ DİKKAT

- Önce döner halkayı yerleştirin.
- Döner tablayı dönen eksene oturtun ve doğru şekilde takıldığından emin olun.

6) **Kontrol paneli:** Ayrıntıları aşağıya bakın (kontrol paneli önceden haber verilmeksizin değiştirilebilir).

7) **Dalga kılavuzu kapağı:** Mikrodalga fırının içinde, kontrol paneli duvarının yanındadır.

⚠ UYARI

Dalga kılavuzu kapağını asla çıkarmayın.



KONTROL PANELİNİN ÇALIŞMASI

aiwa

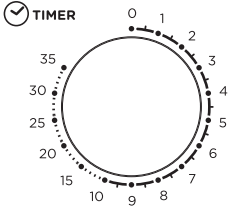
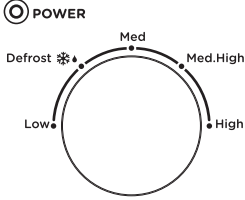

Yüksek ateşte pişirme

Süt 250g ≈ 1'30"
Anlık erişte 100g ≈ 6'00"
Ekmek 100g ≈ 0'20"
Buğulanmış spareribs 600g ≈ 12'00"
Sıcak pirinç 200g ≈ 3'00"
Pizza 400g ≈ 3'00"

1. SAAT AYARI

Maksimum ayar 35 dakikadır, sonunda bir zil sesi vardır ve düğme "0" konumuna geri döner.

2. MİKRODALGA FONKSİYONU

Numara	Ateş gücü	Mikrodalga çıkış oranı
1	Düşük	17% güç çıkışı
2	Çözmek	30% güç çıkışı
3	Orta	55% güç çıkışı
4	O. Yüksek	80% güç çıkışı
5	Yüksek	100% güç çıkışı

Aşağıda bazı yiyecek buz çözme zamanı önerileri verilmiştir:

Numara	Ağırlık (g)	Defrost süresi
1	200g	Yaklaşık 4 dakika
2	400g	Yaklaşık 8 dakika
3	600g	Yaklaşık 12 dakika



OPERASYON

- 1) Kabloyu bağlayın**
 - Kabloyu bağlamadan önce zamanlayıcının "0" konumuna ayarlandığından emin olun.
 - Havalandırmayı kapatmayın.
- 2) Yiyecekleri cam döner tablaya yerleştirin ve kapıyı kapatın**
 - Yiyecekler bir kaptaki bulunmalıdır.
 - Mikrodalga fırını yüksüz çalıştırmayın, aksi takdirde mikrodalga fırına zarar verir.
- 3) İstedığınız güç seviyesini seçin.**
- 4) İstenilen süre ayarlandıktan sonra pişirme başlar. Yarıda duraklamaya ihtiyaç duyulursa, istediğiniz zaman kapıyı açın ve çalışmaya devam etmek için kapatın.**
- 5) Zaman aşımına uğradığında ve pişirme sona erdiğinde, mikrodalga fırın bir zil sesi çıkarır, iç lamba da otomatik olarak kapanır.**

Zaman aşımından önce yiyecekler çıkarılırsa, zamanlayıcıyı "0" konumuna geri ayarladığınızdan emin olun, bu mikrodalga fırının boş yükte çalışmasını önler.
- 6) Pişmiş yiyecekleri fırından çıkarırken eldiven giymeniz ve boşluğun üstündeki ısı elemanına dokunmamaya dikkat etmeniz önerilir.**

**DIKKAT**

Yiyecekleri hızlı bir şekilde ısıtmak, genellikle sadece 2 ila 3 dakika, lütfen 5 dakika içinde kontrol edin. Lütfen istediğiniz zaman yemeğin pişirme durumuna dikkat edin ve zevk tercihinize göre ayarlayın. Aşırı ısınmadan kaçının.

Yulaf lapasını ısıtırken, önce eşit şekilde karıştırılmalı ve daha sonra plastik filmle (havalandırma için köşeler bırakılmalıdır) veya delikli bir kapak ısıtması ile kaplanmalıdır.

Defrost süresinin ortasında, defrost etkisinin daha düzgün olması için lütfen yiyecekleri açmak için kapıyı açın.

**MUTFAK EŞYALARI KILAVUZU**

Pişirme yöntemine bağlı olarak, güvenli ve uygun bir kap seçmek gerekir. Doğru seçilmezse, sadece pişirme etkisini etkilemekle kalmaz, aynı zamanda kabın

veya mikrodalga fırının zarar görmesine de neden olur. Kullanım için lütfen aşağıdaki tabloya bakın:

Konteyner malzemesi	Mikrodalga	Notlar
Isıya dayanıklı seramik	Evet	Metal kenar süslemeli veya sırlı seramikleri kesinlikle kullanmayınız
Isıya dayanıklı plastik	Evet	Uzun süre mikrodalgada pişirme için kullanılamaz
Isıya dayanıklı cam	Evet	
Plastik film	Evet	Aşırı sıcaklık filme zarar verebileceğinden et veya pırzola pişirirken kullanılmamalıdır
ızgara rafı	Hayır	

**PİŞİRME İPUÇLARI**

Aşağıdaki faktörler pişirme sonucunu etkileyebilir:

Yemek aranjmanı

Daha kalın olan yerleri kalıbın dışına, daha ince olan kısmı ise ortasına gelecek şekilde yerleştirin ve eşit şekilde yayın. Mümkünse üst üste binmeyin.

Pişirme süresi uzunluğu

Kısa bir zaman ayarıyla pişirmeye başlayın, zaman aşımına uğradıktan sonra değerlendirin ve gerçek ihtiyaca göre uzatın. Aşırı pişirme duman ve yanıklara neden olabilir.

Yiyecekleri eşit şekilde pişirmek

Tavuk, hamburger veya biftek gibi yiyecekler pişirme sırasında bir kez çevrilmelidir. Yiyeceğin türüne bağlı olarak, varsa, pişirme sırasında yemeğin dışından ortasına doğru bir veya iki kez karıştırın.

Bekleme süresine izin ver

Pişirme süreleri dolduktan sonra, yiyecekleri yeterli bir süre fırında bırakın, bu, pişirme döngüsünü tamamlamasını ve kademeli olarak soğumasını sağlar.

Yemeğin yapılıp yapılmadığını

Yiyeceklerin rengi ve sertliği, yapılıp yapılmadığını belirlemeye yardımcı olur, bunlar şunları içerir:

- Yiyeceklerin sadece kenarlarından değil her yerinden buhar çıkıyor.
- Kanatlı eklemeleri kolayca hareket ettirilebilir.
- Domuz veya kümes hayvanları kan belirtisi göstermiyor.

- Balık opaktır ve çatala kolayca dilimlenebilir.

esmerleşme çanağı

Bir kızartma kabı veya kendi kendine ısınan kap kullanırken, döner tablaya ve döner halkaya zarar vermemek için her zaman altına porselen tabak gibi ısıya dayanıklı bir yalıtıkan yerleştirin.

Mikrodalga güvenli plastik sargı

Yağ içeriği yüksek yiyecekleri pişirirken, eriyebileceğinden plastik ambalajın yiyeceklerle temas etmesine izin vermeyin.

Mikrodalga güvenli plastik tencere

Mikrodalgaya uygun bazı plastik pişirme kapları, yüksek yağ ve şeker içeriğine sahip yiyecekleri pişirmek için uygun olmayabilir. Ayrıca çanak kullanım kılavuzunda belirtilen ön ısıtma süresi aşılmalıdır.



BAKIM

SERVİS

Hizmetleri aramadan önce lütfen aşağıdakileri kontrol edin.

1. Bir bardak suyu (yaklaşık 150ml) bir bardak ölçüsünde fırına koyun ve kapağını sıkıca kapatın. Kapı düzgün kapatılırsa fırın lambası sönmelidir. Fırının 1 dakika çalışmasına izin verin.
2. Fırın lambası yanıyor mu?
3. Soğutma fanı çalışıyor mu? (Elinizi arka havalandırma açıklıklarının üzerine koyun.)
4. Döner tabla dönüyor mu? (Döner tabla saat yönünde veya saat yönünün tersine dönebilir. Bu oldukça normaldir.)
5. Fırının içindeki su sıcak mı? Yukarıdaki sorulardan herhangi birinin cevabı "HAYIR" ise, lütfen duvar prizinizi ve sayaç kutunuzdaki sigortayı kontrol ediniz.

Hem priz hem de sigorta düzgün çalışıyorsa, ONAYLANAN EN YAKIN SERVİS MERKEZİNİZE BAŞVURUN.

SERVİS GÜVENLİK ÖNLEMLERİ

Dikkat: MİKRODALGA RADYASYONU

1. Yüksek voltajlı kondansatör, bağlantı kesildikten sonra şarjlı kalır; dokunmadan önce boşaltmak için H.V kondansatörünün negatif terminalini fırın kasasına kısa devre yapın (bir tornavida kullanın).
2. Servis sırasında aşağıda listelenen parçalar çıkarılmakla ve 250V üzerindeki potansiyellere toprakla erişim sağlamakla yükümlüdür.
 - Manyetron
 - Yüksek gerilim trafosu
 - Yüksek gerilim kondansatörü
 - Yüksek gerilim diyotu
 - Yüksek gerilim sigortası

3. Aşağıdaki koşullar, servis sırasında aşırı mikrodalgaya maruz kalmaya neden olabilir.

- Magnetronun yanlış takılması,

- Kapı kilidi, kapı menteşesi ve kapının yanlış eşleşmesi,
- Anahtar desteğinin yanlış takılması,
- Kapı, kapı contası veya mahfaza hasar görmüş.



TEKNİK ÖZELLİKLER

- Mekanik Kontrollerle 20L kapasite ve 700W güç.
- Şeffaf Görüntüleme Pencereli Paslanmaz Çelik Ön Panel.
- Kolay Temiz Taş Emaye pişirme bölmesi ile Toz kaplı arka konut.
- Defrost fonksiyonu da dahil olmak üzere 5 Seviyeli Krom Kaplı Döner Mikrodalga Güç Kontrolörü.
- Pişirme bölmesinin kolay açılması için dahili Kapı Kolu.

- Maksimum 35 dakika ayarlı döner mekanik zamanlayıcı (Krom Kaplama)
- 25,5 cm Çapında Cam Döner Tabla ile.
- Enerji tasarrufu için parlak beyaz LED iç bölme aydınlatması.
- Her pişirme döngüsünün sonunu bildirmek için bildirim Zili.
- Ekstra güvenlik ve rahatlık için kalıplanmış AC Fişli Ağır hizmet tipi 1.0m AC Kablosu.
- Boyutlar: 45,5 x 26,1 x 35,1 cm.
- Ağırlık: 10,4 kg.



BU ÜRÜNÜN DOĞRU ŞEKİLDE İMHA EDİLMESİ



Bu işaret, bu ürünün AB genelinde diğer ev atıklarıyla birlikte atılmaması gerektiğini belirtir. Kontrolsüz atık bertarafından çevreye veya insan sağlığına olası zararı önlemek için, malzeme kaynaklarının sürdürülebilir yeniden

kullanımını teşvik etmek için sorumlu bir şekilde geri dönüştürün. Kullanılmış cihazınızı iade etmek için lütfen iade ve toplama sistemlerini kullanın veya ürünün satın alındığı satıcıyla iletişime geçin. Bu ürünü çevre dostu geri dönüşüm için alabilirler.

aiwa[®]
Japan est1951

Follow us! aiwaEU



www.eu-aiwa.com

AIWA CO., LTD.
Kita-Ku
TOKYO 115-0045, JAPAN

